



®

Möbel für
dich gemacht



5 ★★★★★
Jahre*
Hersteller
Garantie

Interliving
Kleiderschrank
Serie 1205



Möbel für
dich gemacht



Hochwertige Qualität

Beste Verarbeitung und intelligente Funktionen machen aus Interliving-Produkten langlebige Begleiter. Ob Farbe, Material oder Funktion – Interliving-Möbel bieten Ihnen zahlreiche Individualisierungs-Möglichkeiten für höchste Qualitätsansprüche.

5 Jahre Garantie

Interliving-Produkte im Möbelbereich werden nach den RAL-Güterichtlinien der Deutschen Gütegemeinschaft Möbel e. V. produziert. Sie erhalten Garantie auf Materialbeschaffenheit sowie fachgerechte Verarbeitung aller Interliving-Möbel.



®

Möbel für
dich gemacht

Interliving
Kleiderschrank
Serie 1205



Interliving Exklusivitäten

- 2er Schubkasten im Schranksystem
- Glasregal im Schranksystem

Weitere Besonderheiten

- Qualitativ Schranksystem bestehend aus Drehtürenschränken, Falttürenschränken und Schwebetürenschränken sowie vier Eckschranklösungen
- 2 Schrankhöhen: 216 und 236 cm
- Verschiedene Schrankbreiten ab 37,5 cm - 400 cm
- 7 Bettbreiten und 4 Bettlängen erhältlich
- Umfangreiche Innenausstattungen für die Schrankmodelle
- Glasfronten in Weiß, Champagner, Kieselgrau oder mit Kristallspiegel
- Dekorfarben- und Fronten in Bianco Eiche Nachbildung, Weiß, Champagner, Graphit und Kieselgrau erhältlich
- Bettensystem mit Polster- und Holz kopfteilen
- Vielfältiges Zubehör zur Gestaltung des Schanks innen und außen optional ergänzbar, z.B. Innenschubladen, Passepartoutrahmen und Beleuchtungen



Möbel für
dich gemacht



5 ★★★★★
Jahre
Hersteller
Garantie

interliving.de/garantie

Interliving
Kleiderschrank
Serie 1205

Interliving - Diese unverbindliche Verkaufspreisempfehlung beinhaltet 19% deutsche Mehrwertsteuer.

Preise in Euro. Nur gültig in Deutschland. Stand: 02.12.2025



Möbel für
dich gemacht



interliving.de/garantie

Hochwertige Qualität

Beste Verarbeitung und intelligente Funktionen machen aus Interliving-Produkten langlebige Begleiter. Ob Farbe, Material oder Funktion – Interliving-Möbel bieten Ihnen zahlreiche Individualisierungs-Möglichkeiten für höchste Qualitätsansprüche.

5 Jahre Garantie

Interliving-Produkte im Möbelbereich werden nach den RAL-Güterichtlinien der Deutschen Gütegemeinschaft Möbel e. V. produziert. Sie erhalten Garantie auf Materialbeschaffenheit sowie fachgerechte Verarbeitung aller Interliving-Möbel.



Möbel für
dich gemacht

Interliving Kleiderschrank Serie 1205



Interliving Exklusivitäten

- 2er Schubkasten im Schranksystem
- Glasregal im Schranksystem

Weitere Besonderheiten

- Qualitativ Schranksystem bestehend aus Drehtürenschränken, Falttürenschränken und Schwebetürenschränken sowie vier Eckschranklösungen
- 2 Schrankhöhen: 216 und 236 cm
- Verschiedene Schrankbreiten ab 37,5 cm - 400 cm
- 7 Bettbreiten und 4 Bettlängen erhältlich
- Umfangreiche Innenausstattungen für die Schrankmodelle
- Glasfronten in Weiß, Champagner, Kieselgrau oder mit Kristallspiegel
- Dekorfarben- und Fronten in Bianco Eiche Nachbildung, Weiß, Champagner, Graphit und Kieselgrau erhältlich
- Bettensystem mit Polster- und Holz kopfteilen
- Vielfältiges Zubehör zur Gestaltung des Schranks innen und außen optional ergänzbar, z.B. Innenschubladen, Passepartoutraahmen und Beleuchtungen

Interliving Kleiderschrank Serie 1205

Interliving - 1205 - 1000 Drehtürenschränke



Emissionsgeprüft
Schadstoffgeprüft
Regelmäßige
Produkt-
überwachung
www.tuv.com
ID 1111253053



Interliving Kleiderschrank Serie 1205



Bestellnummer	Artikel / Ausführung	Preis
457-385	Futonbett Kopfteil im Korpus-Farbtone mit 3 Leisten Ausführung Bianco-Eiche-Nachbildung, Füße Schiefer	649,-
457-527	Nachtkonsolen-Paar Korpus Bianco-Eiche Front Glas champagner 1 Schubkasten 1 Paar	415,-
457-301	Nachtschrank-Paneel-Paar Bianco-Eiche-Nachbildung	229,-
185-468	Drehtüren-Funktionsschrank 6-türig Korpus und Frontschubkästen Bianco-Eiche, Türen Glas Champagner, Griffe Schiefer B/H/T: 300/216/ 58cm	2.149,-
185-907	Passepartoutrahmen Für Schrankbreite 300 cm Mit 6 Leuchten B/H/T: 300/220/12,5cm	619,-

Weiteres Zubehör in der Preisliste

Interliving Kleiderschrank Serie 1205



Bestellnummer	Artikel / Ausführung	Preis
388-637	Schwebetürenschrack Glastür mittig und Außentüren in Champagner, mit Querriegel, Griffleisten Schiefer 3-türig B/H/T: 300/ 217/ 67cm	1.549,-
388-723	Passepartoutrahmen Ausführung Champagner Mit Leuchten, für Schrankbreite 300 cm B/H/T: 310/ 221/23cm	849,-

Weiteres Zubehör in der Preisliste

Interliving Kleiderschrank Serie 1205



Bestellnummer	Artikel / Ausführung	Preis
276-683	Funktions-Falttürenschrack 6-trg. Front Glas weiß mit vier Spiegeltüren Korpus Kieselgrau Griffe Schiefer B/H/T: 300/216/58cm	2.449,-
276-851	Passepartoutrahmen Ausführung Kieselgrau für Schrankbreite 300 cm B/H/T: 306,4/220/12,5cm	209,-
879	umlaufende LED-Beleuchtung für Schrankbreite 300 cm, nur für 6-türige Schränke, H 220 cm	649,-

Weiteres Zubehör in der Preisliste

Interliving Kleiderschrank Serie 1205



Bestellnummer	Artikel / Ausführung	Preis
190-CJ3	Drehtürenschränk Front in Glas Kieselgrau. Mitteltüren in Glas Parsol Grau Griffe in Schiefer 6-türig B/H/T: 300/236/58 cm	2.299,-
190-865	Passepartoutrahmen ohne Beleuchtung für Schrankbreite 300 cm, Ausführung Kieselgrau-Dekor, Griffe in Schiefer B/H/T: 306,4/240/12,5 cm	259,-
893	Umlaufende LED-Beleuchtung für Schrankbreite 300 cm, nur für 6-türige Schränke, H 240 cm	729,-

Weiteres Zubehör in der Preisliste

Interliving Kleiderschrank Serie 1205

Drehtürenschränke - 1000

IL 1205 - 1000
Drehtüren-
schränke

IL 1205 - 2000
Falttüren-
schränke

IL 1205 - 3000
Schwebetüren-
schränke

IL 1205 - 4000
Betten +
Beimöbel

IL 1205 - 4100
Beimöbel





IL 1205 - 5000
Offenes Schrank-
system



LIEFERBARE KORPUS- UND FRONTAUSFÜHRUNGEN

Bitte geben Sie bei jeder Bestellung die exakte Farbkombination aus Front- und Korpusfarbe an!

Farbausführungen:

	
Griffe und Griffleisten in chrom	Griffe und Griffleisten in Schiefer
	
Modell-Nr. 147 Bianco Eiche- Nachbildung	Modell-Nr. 185 Bianco-Eiche- Nachbildung
Modell-Nr. 157 Weiß	Modell-Nr. 188 Weiß
Modell-Nr. 158 Kieselgrau- Dekor	Modell-Nr. 190 Kieselgrau- Dekor
Modell-Nr. 184 Champagner-Dekor	Modell-Nr. 192 Champagner-Dekor
Modell-Nr. A62 Graphit-Dekor	Modell-Nr. A63 Graphit-Dekor

Drehtürenschränke - 1000

Frontausführungen:

Bianco-Eiche-Nachbildung	Weiß	Kieselgrau-Dekor
Champagner-Dekor	Graphit-Dekor	

Glasfronten

Glas weiß	Glas Kieselgrau	Glas Champagner
Glas Parsol grau		

Spiegel

Kristallspiegel	
------------------------	--

Innenfarbton

Streifendekor silber-grau

furn plan



Emissionsgeprüft
Schadstoffgeprüft
Regelmäßige
Produkt-
überwachung
www.tuv.com
ID: 1111253053



Drehtürenschränke - 1000

Grund- und Anbauschränke (individuell zusammenstellbar)

Planungshinweise Interliving 1205 - 1000

1. Fügen Sie bitte der Bestellung grundsätzlich eine Stellskizze/ Furnplan-Planung bei.
2. Planen Sie bitte immer ausgehend von der Ecke zu den Seiten.
3. Bestandteile eines Planungsschranks in dem Programm Interliving 1205 sind:
 - 1) ein Grundelement (mit 2 Außenseiten)
 - 2) eine beliebige Anzahl von Anbauelementen (mit 1 Mittelseite)



Hinweis: Furnplan differenziert bei Planungsschränken nach Grund- und Anbauelementen automatisch!

4. Direkt neben einem Eckschrank, Regalelement oder Abschlusschrank wird ein Planungsschrank oder ein Grundelement benötigt.

Beispiele:

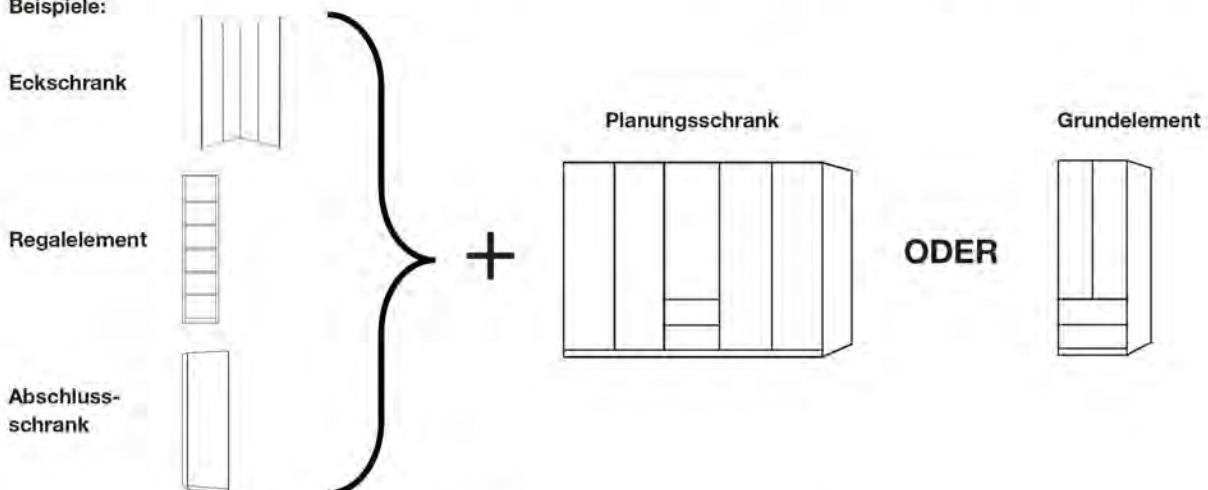

5. Kranzleisten wahlweise mit oder ohne Beleuchtung:

- 1) Die Kranzleiste für Eckschränke oder Abschlusschränke bitte separat laut Typenplan bestellen.
- 2) Die Kranzleiste für Planungsschränke bitte mit der Art.-Nr. **KR1** oder **KR2** bestellen.



Hinweis: Die Kranzleisten bei Planungsschränken werden bis zu einer Länge von max. 300 cm durchgängig geliefert!

Hinweis: Bei einer Kombination aus einem Planungsschrank und einem Regalelement wird die Kranzleiste über die Art.-Nr. KR1 oder KR2 gesteuert!

Beispiel 1:

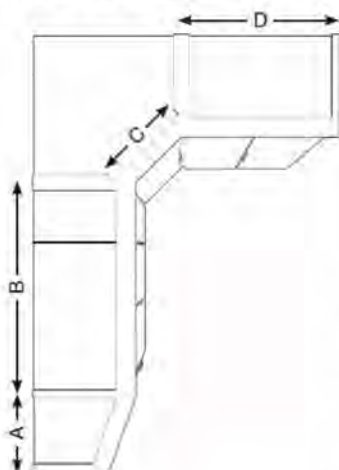

Element	Bezeichnung	Artikelnummer Kranz
A	Abschlusschrank links	943
B	Planungsschrank, bestehend aus: 100cm-Grundelement 37,5cm-Anbauelement = Gesamtbreite 137,5cm	KR1 Preis = 2 x KR1 (137,5cm wird aufgerundet auf 2m)
C	Ausgebauter Eckschrank	940
D	100cm- Drehtürenschränk	928

Drehtürenschränke - 1000

Beispiel 2:

Abschluss-schrank

Planungsschrank

Regal

Planungsschrank

Abschluss-schrank

Grundelement Anbauelement Anbauelement

Grundelement Anbauelement

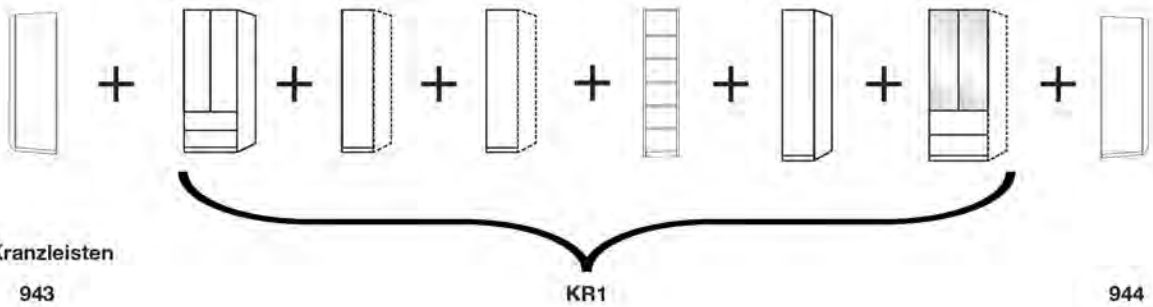

Planungsbeispiele Interliving 1205 - 1000

1. Beispiel - Drehtürenschränk B 200 cm mit Kranzleiste und Beleuchtung:

Grundelement Anbauelement Anbauelement

Kranzleiste

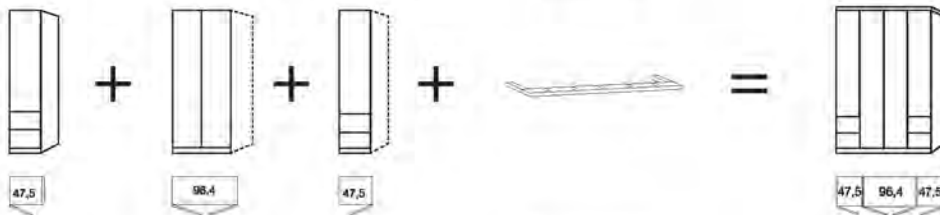

B 50 cm,
H 216 cm
Art-Nr. 228

B 100 cm,
H 216 cm
Art-Nr. K25

B 50 cm,
H 216 cm
Art-Nr. J28

B Planungsschränke,
Art-Nr. KR2
+ 4 Leuchten, Art-Nr. 973

2. Beispiel - Drehtürenschränk B 288 cm ohne Kranzleiste:

Abschluss-schrank

Grundelement

Anbauelement

Anbauelement

Anbauelement

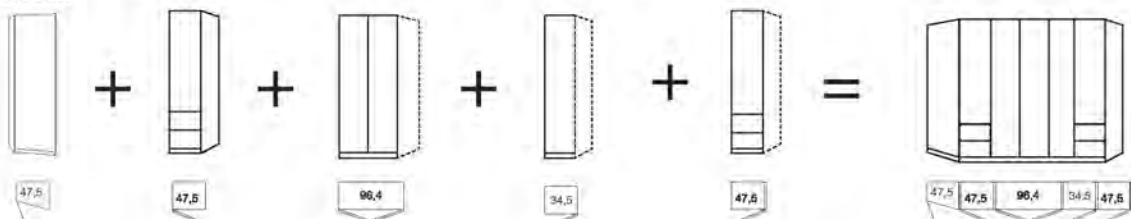

B 50 cm,
H 216 cm
Art-Nr. 824

B 50 cm,
H 216 cm
Art-Nr. 228

B 100 cm,
H 216 cm
Art-Nr. K25

B 37,5 cm,
H 216 cm
Art-Nr. G31

B 50 cm,
H 216 cm
Art-Nr. J28

Drehtürenschränke - 1000

3. Beispiel - Eckkombination mit Kranzleiste ohne Beleuchtung:

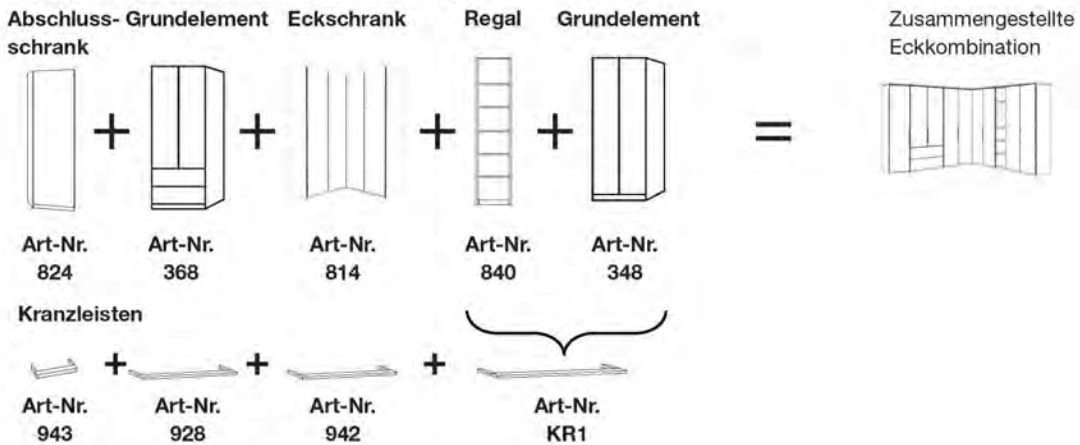

4. Beispiel - Eckkombination mit Kranzleiste ohne Beleuchtung:

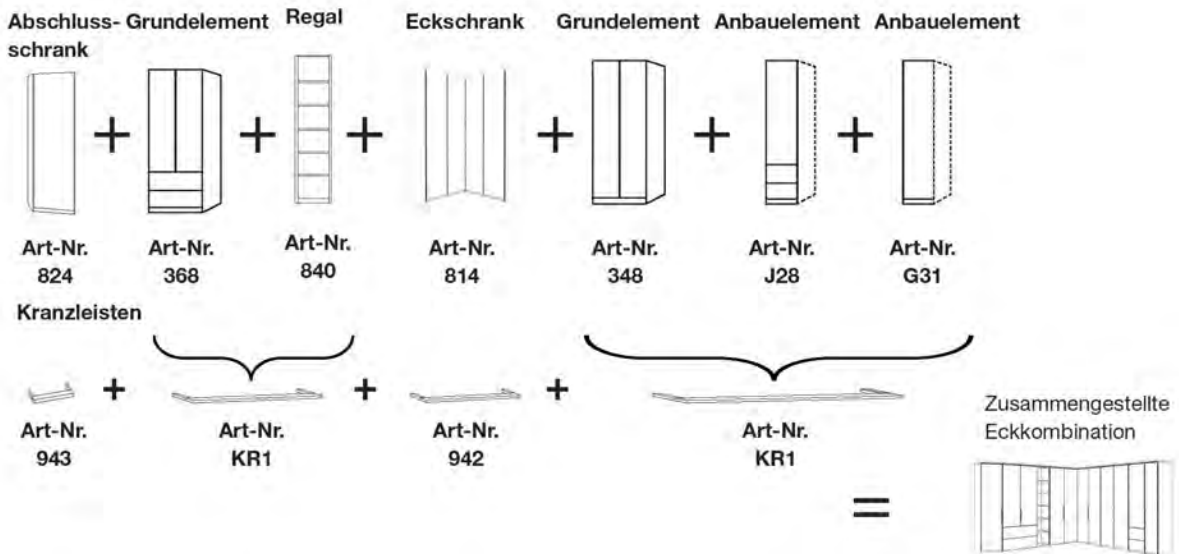

Maßanfertigungen.

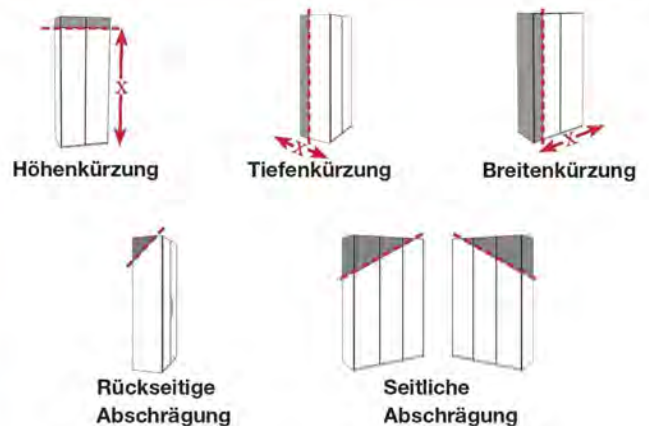

Drehtürenschränke - 1000

Korpusbreiten

Drehtürenschränke

Breite	Seite	Sockel	Seite	Sockel	Seite	Sockel	Seite	Sockel	Seite	Breite effektiv
37,5	1,5	34,5	1,5							37,5 cm
50	1,5	47,5	1,5							50,5 cm
75	1,5	72,2	1,5							75,2 cm
100	1,5	96,4	1,5							99,4 cm
150	1,5	96,4	1,5	47,5	1,5					148,4 cm
150	1,5	72,2	1,5	72,2	1,5					148,9 cm
150	1,5	47,5	1,5	47,5	1,5	47,5	1,5			148,5 cm
175	1,5	47,5	1,5	72,2	1,5	47,5	1,5			173,2 cm
200	1,5	96,4	1,5	96,4	1,5					197,3 cm
200	1,5	47,5	1,5	96,4	1,5	47,5	1,5			197,4 cm
225	1,5	72,2	1,5	72,2	1,5	72,2	1,5			222,6 cm
250	1,5	96,4	1,5	47,5	1,5	96,4	1,5			246,3 cm
250	1,5	47,5	1,5	72,2	1,5	72,2	1,5	47,5	1,5	246,9 cm
275	1,5	96,4	1,5	72,2	1,5	96,4	1,5			271 cm
300	1,5	96,4	1,5	96,4	1,5	96,4	1,5			295,2 cm
300	1,5	47,5	1,5	96,4	1,5	96,4	1,5	47,5	1,5	295,3 cm
300	1,5	72,2	1,5	72,2	1,5	72,2	1,5	72,2	1,5	296,3 cm
350	1,5	96,4	1,5	96,4	1,5	47,5	1,5	96,4	1,5	344,2 cm
400	1,5	96,4	1,5	96,4	1,5	96,4	1,5	96,4	1,5	393,1 cm

Funktionsschränke

Breite	Seite	Sockel	Seite	Sockel	Seite	Sockel	Seite	Sockel	Seite	Breite effektiv
50	1,5	47,5	1,5							50,5 cm
75	1,5	72,2	1,5							75,2 cm
100	1,5	96,4	1,5							99,4 cm
150	1,5	47,5	1,5	47,5	1,5	47,5	1,5			148,5 cm
150	1,5	72,2	1,5	72,2	1,5					148,9 cm
175	1,5	47,5	1,5	72,2	1,5	47,5	1,5			173,2 cm
200	1,5	47,5	1,5	96,4	1,5	47,5	1,5			197,4 cm
225	1,5	72,2	1,5	72,2	1,5	72,2	1,5			222,6 cm
250	1,5	96,4	1,5	47,5	1,5	96,4	1,5			246,3 cm
250	1,5	47,5	1,5	72,2	1,5	72,2	1,5	47,5	1,5	246,9 cm
275	1,5	96,4	1,5	47,5	1,5	96,4	1,5			271 cm
300	1,5	96,4	1,5	96,4	1,5	96,4	1,5			295,2 cm
300	1,5	47,5	1,5	96,4	1,5	96,4	1,5	47,5	1,5	295,3 cm
300	1,5	72,2	1,5	72,2	1,5	72,2	1,5	72,2	1,5	296,3 cm



Einzeltschränke können mit Passepartout-Rahmen / Kranzleisten kombiniert werden!

Beispiel: Drehtürenschränk B 300 cm + Passepartout-Rahmen / Kranzleiste:



B 300 cm, H 216 cm,
Front im Korpus-Farbtönen
- Art. Nr. 840

+



B 300 cm, H 220 cm,
ohne Beleuchtung
- Art. Nr. 851

ODER



B 300 cm, H 3,2 cm,
ohne Beleuchtung
- Art. Nr. 835

Drehtürenschränke - 1000

Vorschlagskombinationen

Innenausstattung:

2 Einlegeböden, 1 Kleiderstange je Fach
Alle Drehtüren inkl. gedämpfter Scharniere

Beschreibung	Maße in cm			Art.-Nr.	EURO
	B	H	T		
 <p>Glas weiß</p> <p>Kombination 464 - bestehend aus: Funktionsschrank B 300 cm, H 216 cm, Front Glas weiß, Schubkästen im Korpus-Farbton</p>	300	216	58	464	2.226,-
 <p>Glas weiß</p> <p>Kombination 470 - bestehend aus: Funktionsschrank B 300 cm, H 236 cm, Front Glas weiß, Schubkästen im Korpus-Farbton</p>	300	236	58	470	2.380,-
 <p>Glas Kieselgrau</p> <p>Kombination 466 - bestehend aus: Funktionsschrank B 300 cm, H 216 cm, Front Glas Kieselgrau, Schubkästen im Korpus-Farbton</p>	300	216	58	466	2.226,-
 <p>Glas Kieselgrau</p> <p>Kombination 472 - bestehend aus: Funktionsschrank B 300 cm, H 236 cm, Front Glas Kieselgrau, Schubkästen im Korpus-Farbton</p>	300	236	58	472	2.380,-

Interliving Kleiderschrank Serie 1205

Drehtürenschränke - 1000

Vorschlagskombinationen

Innenausstattung:

2 Einlegeböden, 1 Kleiderstange je Fach

Alle Drehtüren inkl. gedämpfter Scharniere

Beschreibung	Maße in cm			Art.-Nr.	EURO
	B	H	T		
 <p>Glas Champagner</p> <p>Kombination 468 - bestehend aus: Funktionsschrank B 300 cm, H 216 cm, Front Glas Champagner, Schubkästen im Korpus-Farbtönen</p>	300	216	58	468	2.149,-
 <p>Glas Champagner</p> <p>Kombination 474 - bestehend aus: Funktionsschrank B 300 cm, H 236 cm, Front Glas Champagner, Schubkästen im Korpus-Farbtönen</p>	300	236	58	474	2.380,-

Drehtürenschränke - 1000

Grund- und Anbauelemente, B 37,5 cm

ohne Kranzleiste
Tiefe: 58 cm

Innenausstattung:

2 Einlegeböden, 1 Kleiderstange je Fach
Alle Drehtüren inkl. gedämpfter Scharniere

Beschreibung	B	Grundelement mit 2 Außenseiten				Anbauelement mit 1 Mittelseite			
		Höhe 216 cm		Höhe 236 cm		Höhe 216 cm		Höhe 236 cm	
		Art.-Nr.	EURO	Art.-Nr.	EURO	Art.-Nr.	EURO	Art.-Nr.	EURO
1-türig Türanschlag links									
Art.-Nr. 016 Art.-Nr. G25 Art.-Nr. 019 Art.-Nr. G30	37,5	016	429,-	034	471,-	G23	371,-	G39	413,-
- Front im Korpus-Farbtan	37,5	016	429,-	034	471,-	G23	371,-	G39	413,-
- Front in weiß	37,5	A01	429,-	A07	471,-	G24	371,-	G40	413,-
- Front in Kieselgrau-Dekor	37,5	A02	429,-	A08	471,-	G25	371,-	G41	413,-
- Front in Champagner-Dekor	37,5	A03	429,-	A09	471,-	G26	371,-	G42	413,-
- Front in Glas weiß	37,5	017	527,-	035	563,-	G27	469,-	G43	507,-
- Front in Glas Kieselgrau	37,5	018	527,-	037	563,-	G28	469,-	G44	507,-
- Front in Glas Champagner	37,5	019	527,-	039	563,-	G29	469,-	G45	507,-
- Front in Kristallspiegel	37,5	020	527,-	040	563,-	G30	469,-	G46	507,-
Türanschlag rechts									
 Art.-Nr. G32 Art.-Nr. A06 Art.-Nr. G35 Art.-Nr. 033	37,5	021	429,-	041	471,-	G31	371,-	G47	413,-
- Front im Korpus-Farbtan	37,5	021	429,-	041	471,-	G31	371,-	G47	413,-
- Front in weiß	37,5	A04	429,-	A10	471,-	G32	371,-	G48	413,-
- Front in Kieselgrau-Dekor	37,5	A05	429,-	A11	471,-	G33	371,-	G49	413,-
- Front in Champagner-Dekor	37,5	A06	429,-	A12	471,-	G34	371,-	G50	413,-
- Front in Glas weiß	37,5	022	527,-	043	563,-	G35	469,-	G51	507,-
- Front in Glas Kieselgrau	37,5	024	527,-	044	563,-	G36	469,-	G52	507,-
- Front in Glas Champagner	37,5	032	527,-	045	563,-	G37	469,-	G53	507,-
- Front in Kristallspiegel	37,5	033	527,-	051	563,-	G38	469,-	G54	507,-



Drehtürenschränke - 1000

Grund- und Anbauelemente, B 50 cm

ohne Kranzleiste
Tiefe: 58 cm

Innenausstattung:

2 Einlegeböden, 1 Kleiderstange je Fach
Alle Drehtüren inkl. gedämpfter Scharniere

Beschreibung	B	Grundelement mit 2 Außenseiten				Anbauelement mit 1 Mittelseite			
		Höhe 216 cm		Höhe 236 cm		Höhe 216 cm		Höhe 236 cm	
		Art.-Nr.	EURO	Art.-Nr.	EURO	Art.-Nr.	EURO	Art.-Nr.	EURO
1-türig 47,5		Türanschlag links							
 - Front im Korpus-Farbtone	50	200	429,-	210	471,-	G55	371,-	G71	413,-
 - Front in weiß	50	A13	429,-	A19	471,-	G56	371,-	G72	413,-
 - Front in Kieselgrau-Dekor	50	A14	429,-	A20	471,-	G57	371,-	G73	413,-
 - Front in Champagner-Dekor	50	A15	429,-	A21	471,-	G58	371,-	G74	413,-
 - Front in Glas weiß	50	201	527,-	211	563,-	G59	469,-	G75	507,-
 - Front in Glas Kieselgrau	50	202	527,-	212	563,-	G60	469,-	G76	507,-
 - Front in Glas Champagner	50	203	527,-	213	563,-	G61	469,-	G77	507,-
 - Front in Kristallspiegel	50	204	527,-	214	563,-	G62	469,-	G78	507,-
Art.-Nr. G56	Art.-Nr. A14								
Art.-Nr. 202	Art.-Nr. G62								
47,5		Türanschlag rechts							
 - Front im Korpus-Farbtone	50	205	429,-	215	471,-	G63	371,-	G79	413,-
 - Front in weiß	50	A16	429,-	A22	471,-	G64	371,-	G80	413,-
 - Front in Kieselgrau-Dekor	50	A17	429,-	A23	471,-	G65	371,-	G81	413,-
 - Front in Champagner-Dekor	50	A18	429,-	A24	471,-	G66	371,-	G82	413,-
 - Front in Glas weiß	50	206	527,-	224	563,-	G67	469,-	G83	507,-
 - Front in Glas Kieselgrau	50	207	527,-	225	563,-	G68	469,-	G84	507,-
 - Front in Glas Champagner	50	208	527,-	226	563,-	G69	469,-	G85	507,-
 - Front in Kristallspiegel	50	209	527,-	227	563,-	G70	469,-	G86	507,-
Art.-Nr. A18	Art.-Nr. G67								
Art.-Nr. G68	Art.-Nr. 208								

Drehtürenschränke - 1000

Funktions-Grund- und Anbauelemente, B 50 cm

ohne Kranzleiste
Tiefe: 58 cm

Innenausstattung:

2 Einlegeböden, 1 Kleiderstange je Fach
Alle Drehtüren inkl. gedämpfter Scharniere

Beschreibung	B	Grundelement mit 2 Außenseiten				Anbauelement mit 1 Mittelseite			
		Höhe 216 cm		Höhe 236 cm		Höhe 216 cm		Höhe 236 cm	
		Art.-Nr.	EURO	Art.-Nr.	EURO	Art.-Nr.	EURO	Art.-Nr.	EURO
<p>1-türig</p> <p>47.5</p> <p>Art.-Nr. 228</p> <p>Art.-Nr. G91</p> <p>Art.-Nr. A28</p> <p>Art.-Nr. G96</p>		<p>Türanschlag links, 2 Auszüge à 50 cm</p> <p>- Front im Korpus-Farbton</p> <p>- Auszüge im Korpus-Farbton</p> <p>1 Spiegeltür</p>							
	50	228	770,-	244	828,-	G87	712,-	G98	770,-
	50	229	830,-	245	895,-	G88	772,-	G99	837,-
	50	A25	770,-	A34	828,-	G89	712,-	J01	770,-
	50	A26	770,-	A35	828,-	G90	712,-	J02	770,-
	50	A27	830,-	A36	895,-	G91	772,-	J03	837,-
	50	A28	770,-	A37	828,-	G92	712,-	J04	770,-
	50	A29	770,-	A38	828,-	G93	712,-	J05	770,-
	50	A30	830,-	A39	895,-	G94	772,-	J06	837,-
	50	A31	770,-	A40	828,-	G95	712,-	J07	770,-
	50	A32	770,-	A41	828,-	G96	712,-	J08	770,-
	50	A33	830,-	A42	895,-	G97	772,-	J09	837,-

Interliving Kleiderschrank Serie 1205





Drehtürenschränke - 1000

Funktions-Grund- und Anbauelemente, B 50 cm

ohne Kranzleiste
Tiefe: 58 cm

Innenausstattung:

2 Einlegeböden, 1 Kleiderstange je Fach
Alle Drehtüren inkl. gedämpfter Scharniere

Beschreibung	B	Grundelement mit 2 Außenseiten				Anbauelement mit 1 Mittelseite			
		Höhe 216 cm		Höhe 236 cm		Höhe 216 cm		Höhe 236 cm	
		Art.-Nr.	EURO	Art.-Nr.	EURO	Art.-Nr.	EURO	Art.-Nr.	EURO
1-türig  47.5									
Türanschlag links, 2 Auszüge à 50 cm									
 - Front in Glas weiß	50	230	880,-	246	949,-	J10	822,-	J19	891,-
- Türen in Glas weiß, Auszüge im Korpus-Farbton	50	053	830,-	057	895,-	J11	772,-	J20	837,-
- Auszüge in Glas weiß, 1 Spiegeltür	50	231	880,-	248	949,-	J12	822,-	J21	891,-
Art.-Nr. 053									
 - Front in Glas Kieselgrau	50	232	880,-	249	949,-	J13	822,-	J22	891,-
- Türen in Glas Kieselgrau, Auszüge im Korpus-Farbton	50	054	830,-	058	895,-	J14	772,-	J23	837,-
- Auszüge in Glas Kieselgrau, 1 Spiegeltür	50	233	880,-	250	949,-	J15	822,-	J24	891,-
Art.-Nr. J13									
 - Front in Glas Champagner	50	234	880,-	251	949,-	J16	822,-	J25	891,-
- Türen in Glas Champagner, Auszüge im Korpus-Farbton	50	055	830,-	060	895,-	J17	772,-	J26	837,-
- Auszüge in Glas Champagner, 1 Spiegeltür	50	235	880,-	252	949,-	J18	822,-	J27	891,-
Art.-Nr. 235									





Drehtürenschränke - 1000

Funktions-Grund- und Anbauelemente, B 50 cm

ohne Kranzleiste
Tiefe: 58 cm

Innenausstattung:

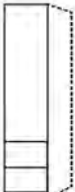
2 Einlegeböden, 1 Kleiderstange je Fach
Alle Drehtüren inkl. gedämpfter Scharniere

Beschreibung	B	Grundelement mit 2 Außenseiten				Anbauelement mit 1 Mittelseite			
		Höhe 216 cm		Höhe 236 cm		Höhe 216 cm		Höhe 236 cm	
		Art.-Nr.	EURO	Art.-Nr.	EURO	Art.-Nr.	EURO	Art.-Nr.	EURO
1-türig 									
Türanschlag rechts, 2 Auszüge à 50 cm									
 Art.-Nr. J29	50	236	770,-	253	828,-	J28	712,-	J39	770,-
- Front im Korpus-Farbton	50	237	830,-	254	895,-	J29	772,-	J40	837,-
- Auszüge im Korpus-Farbton, 1 Spiegeltür									
 Art.-Nr. J30	50	P24	770,-	P33	828,-	J30	712,-	J41	770,-
- Front in weiß	50	P25	770,-	P34	828,-	J31	712,-	J42	770,-
- Tür in weiß, Auszüge im Korpus-Farbton	50	P26	830,-	P35	895,-	J32	772,-	J43	837,-
- Auszüge in weiß, 1 Spiegeltür									
 Art.-Nr. P28	50	P27	770,-	P36	828,-	J33	712,-	J44	770,-
- Front in Kieselgrau-Dekor	50	P28	770,-	P37	828,-	J34	712,-	J45	770,-
- Tür in Kieselgrau-Dekor, Auszüge im Korpus-Farbton	50	P29	830,-	P38	895,-	J35	772,-	J46	837,-
- Auszüge in Kieselgrau-Dekor, 1 Spiegeltür									
 Art.-Nr. P30	50	P30	770,-	P39	828,-	J36	712,-	J47	770,-
- Front in Champagner-Dekor	50	P31	770,-	P40	828,-	J37	712,-	J48	770,-
- Tür in Champagner-Dekor, Auszüge im Korpus-Farbton	50	P32	830,-	P41	895,-	J38	772,-	J49	837,-
- Auszüge in Champagner-Dekor, 1 Spiegeltür									

Interliving Kleiderschrank Serie 1205

Drehtürenschränke - 1000

Funktions-Grund- und Anbauelemente, B 50 cm

ohne Kranzleiste
Tiefe: 58 cm

Innenausstattung:

2 Einlegeböden, 1 Kleiderstange je Fach
Alle Drehtüren inkl. gedämpfter Scharniere

Beschreibung	B	Grundelement mit 2 Außenseiten				Anbauelement mit 1 Mittelseite			
		Höhe 216 cm		Höhe 236 cm		Höhe 216 cm		Höhe 236 cm	
		Art.-Nr.	EURO	Art.-Nr.	EURO	Art.-Nr.	EURO	Art.-Nr.	EURO
1-türig  Art.-Nr. 238									
Türanschlag rechts, 2 Auszüge à 50 cm									
- Front in Glas weiß	50	238	880,-	255	949,-	J50	822,-	J59	891,-
- Tür in Glas weiß, Auszüge im Korpus-Farbton	50	061	830,-	065	895,-	J51	772,-	J60	837,-
- Auszüge in Glas weiß, 1 Spiegeltür	50	239	880,-	256	949,-	J52	822,-	J61	891,-
- Front in Glas Kieselgrau	50	240	880,-	257	949,-	J53	822,-	J62	891,-
- Tür in Glas Kieselgrau, Auszüge im Korpus-Farbton	50	062	830,-	067	895,-	J54	772,-	J63	837,-
- Auszüge in Glas Kieselgrau, 1 Spiegeltür	50	241	880,-	258	949,-	J55	822,-	J64	891,-
- Front in Glas Champagner	50	242	880,-	259	949,-	J56	822,-	J65	891,-
- Tür in Glas Champagner, Auszüge im Korpus-Farbton	50	063	830,-	068	895,-	J57	772,-	J66	837,-
- Auszüge in Glas Champagner, 1 Spiegeltür	50	243	880,-	260	949,-	J58	822,-	J67	891,-



Drehtürenschränke - 1000

Grund- und Anbauelemente, B 75 cm

ohne Kranzleiste
Tiefe: 58 cm

Innenausstattung:

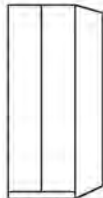
2 Einlegeböden, 1 Kleiderstange je Fach
Alle Drehtüren inkl. gedämpfter Scharniere

Beschreibung	B	Grundelement mit 2 Außenseiten				Anbauelement mit 1 Mittelseite			
		Höhe 216 cm		Höhe 236 cm		Höhe 216 cm		Höhe 236 cm	
		Art.-Nr.	EURO	Art.-Nr.	EURO	Art.-Nr.	EURO	Art.-Nr.	EURO
2-türig									
									
									
Art.-Nr. 261									
- Front im Korpus-Farbtan	75	261	616,-	271	685,-	J68	558,-	J76	627,-
- Front in weiß	75	A43	616,-	A46	685,-	J69	558,-	J77	627,-
- Front in Kieselgrau-Dekor	75	A44	616,-	A47	685,-	J70	558,-	J78	627,-
- Front in Champagner-Dekor	75	A45	616,-	A48	685,-	J71	558,-	J79	627,-
- Front in Glas weiß	75	262	772,-	272	851,-	J72	714,-	J80	793,-
- Front in Glas Kieselgrau	75	263	772,-	273	851,-	J73	714,-	J81	793,-
- Front in Glas Champagner	75	264	772,-	274	851,-	J74	714,-	J82	793,-
- Front in Kristallspiegel	75	265	772,-	275	851,-	J75	714,-	J83	793,-
									
Art.-Nr. A44									
									
Art.-Nr. J74									



Drehtürenschränke - 1000

Funktions-Grund- und Anbauelemente B 75 cm

ohne Kranzleiste
Tiefe: 58 cm

Innenausstattung:

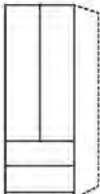
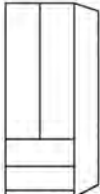
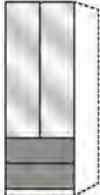
2 Einlegeböden, 1 Kleiderstange je Fach
Alle Drehtüren inkl. gedämpfter Scharniere

Beschreibung	B	Grundelement mit 2 Außenseiten				Anbauelement mit 1 Mittelseite			
		Höhe 216 cm		Höhe 236 cm		Höhe 216 cm		Höhe 236 cm	
		Art.-Nr.	EURO	Art.-Nr.	EURO	Art.-Nr.	EURO	Art.-Nr.	EURO
<p>2-türig</p> <p>72,2</p> 		2 Auszüge à 75 cm							
- Front im Korpus-Farbton	75	281	926,-	297	1.007,-	J84	868,-	J95	949,-
- Auszüge im Korpus-Farbton 2 Spiegeltüren	75	282	1.038,-	298	1.127,-	J85	980,-	J96	1.069,-
Art.-Nr. J84									
									
- Front in weiß	75	A49	926,-	A58	1.007,-	J86	868,-	J97	949,-
- Türen in weiß, Auszüge im Korpus-Farbton	75	A50	926,-	A59	1.007,-	J87	868,-	J98	949,-
- Auszüge in weiß, 2 Spiegeltüren	75	A51	1.038,-	A60	1.127,-	J88	980,-	J99	1.069,-
Art.-Nr. A50									
									
- Front in Kieselgrau-Dekor	75	A52	926,-	A61	1.007,-	J89	868,-	K01	949,-
- Türen in Kieselgrau-Dekor, Auszüge im Korpus-Farbton	75	A53	926,-	A62	1.007,-	J90	868,-	K02	949,-
- Auszüge in Kieselgrau-Dekor, 2 Spiegeltüren	75	A54	1.038,-	A63	1.127,-	J91	980,-	K03	1.069,-
Art.-Nr. J91									
									
- Front in Champagner-Dekor	75	A55	926,-	A64	1.007,-	J92	868,-	K04	949,-
- Türen in Champagner-Dekor, Auszüge im Korpus-Farbton	75	A56	926,-	A65	1.007,-	J93	868,-	K05	949,-
- Auszüge in Champagner-Dekor, 2 Spiegeltüren	75	A57	1.038,-	A66	1.127,-	J94	980,-	K06	1.069,-
Art.-Nr. A56									
									

Drehtürenschränke - 1000

Funktions-Grund- und Anbauelemente B 75 cm

ohne Kranzleiste
Tiefe: 58 cm

Innenausstattung:

2 Einlegeböden, 1 Kleiderstange je Fach
Alle Drehtüren inkl. gedämpfter Scharniere

Beschreibung	B	Grundelement mit 2 Außenseiten				Anbauelement mit 1 Mittelseite			
		Höhe 216 cm		Höhe 236 cm		Höhe 216 cm		Höhe 236 cm	
		Art.-Nr.	EURO	Art.-Nr.	EURO	Art.-Nr.	EURO	Art.-Nr.	EURO
2-türig  72,2									
2 Auszüge à 75 cm									
 - Front in Glas weiß - Türen in Glas weiß, Auszüge im Korpus-Farbtön - Auszüge in Glas weiß, 2 Spiegeltüren Art.-Nr. 139	75	283	1.083,-	299	1.177,-	K07	1.025,-	K16	1.118,-
	75	139	1.038,-	142	1.127,-	K08	980,-	K17	1.069,-
	75	284	1.083,-	304	1.177,-	K09	1.025,-	K18	1.118,-
 - Front in Glas Kieselgrau - Türen in Glas Kieselgrau, Auszüge im Korpus-Farbtön - Auszüge in Glas Kieselgrau, 2 Spiegeltüren Art.-Nr. K12	75	285	1.083,-	305	1.177,-	K10	1.025,-	K19	1.118,-
	75	140	1.038,-	143	1.127,-	K11	980,-	K20	1.069,-
	75	286	1.083,-	306	1.177,-	K12	1.025,-	K21	1.118,-
 - Front in Glas Champagner - Türen in Glas Champagner, Auszüge im Korpus-Farbtön - Auszüge in Glas Champagner, 2 Spiegeltüren Art.-Nr. K13	75	287	1.083,-	307	1.177,-	K13	1.025,-	K22	1.118,-
	75	141	1.038,-	144	1.127,-	K14	980,-	K23	1.069,-
	75	288	1.083,-	308	1.177,-	K15	1.025,-	K24	1.118,-



Drehtürenschränke - 1000

Grund- und Anbauelemente, B 100 cm

ohne Kranzleiste
Tiefe: 58 cm

Innenausstattung:

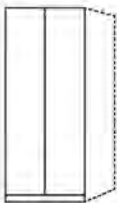
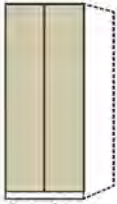
2 Einlegeböden, 1 Kleiderstange je Fach
Alle Drehtüren inkl. gedämpfter Scharniere

Beschreibung	B	Grundelement mit 2 Außenseiten				Anbauelement mit 1 Mittelseite			
		Höhe 216 cm		Höhe 236 cm		Höhe 216 cm		Höhe 236 cm	
		Art.-Nr.	EURO	Art.-Nr.	EURO	Art.-Nr.	EURO	Art.-Nr.	EURO
2-türig									
									
									
- Front im Korpus-Farbtou	100	348	654,-	358	723,-	K25	596,-	K33	665,-
- Front in weiß	100	A67	654,-	A70	723,-	K26	596,-	K34	665,-
- Front in Kieselgrau-Dekor	100	A68	654,-	A71	723,-	K27	596,-	K35	665,-
- Front in Champagner-Dekor	100	A69	654,-	A72	723,-	K28	596,-	K36	665,-
Art.-Nr. K26									
- Front in Glas weiß	100	349	842,-	359	904,-	K29	784,-	K37	846,-
									
- Front in Glas Kieselgrau	100	350	842,-	360	904,-	K30	784,-	K38	846,-
- Front in Glas Champagner	100	351	842,-	361	904,-	K31	784,-	K39	846,-
- Front in Kristallspiegel	100	352	842,-	362	904,-	K32	784,-	K40	846,-
Art.-Nr. K28									
									
Art.-Nr. 349									

Drehtürenschränke - 1000

Funktions-Grund- und Anbauelemente, B 100 cm

ohne Kranzleiste
Tiefe: 58 cm

Innenausstattung:

2 Einlegeböden, 1 Kleiderstange je Fach
Alle Drehtüren inkl. gedämpfter Scharniere

Beschreibung	B	Grundelement mit 2 Außenseiten				Anbauelement mit 1 Mittelseite			
		Höhe 216 cm		Höhe 236 cm		Höhe 216 cm		Höhe 236 cm	
		Art.-Nr.	EURO	Art.-Nr.	EURO	Art.-Nr.	EURO	Art.-Nr.	EURO
2-türig 		2 Auszüge à 100 cm							
 Art.-Nr. 368	100	368	949,-	384	1.029,-	K41	891,-	K52	971,-
- Front im Korpus-Farbton	100	369	1.081,-	385	1.174,-	K42	1.022,-	K53	1.116,-
- Auszüge im Korpus-Farbton 2 Spiegeltüren									
 Art.-Nr. A75	100	A73	949,-	A82	1.029,-	K43	891,-	K54	971,-
- Front in weiß	100	A74	949,-	A83	1.029,-	K44	891,-	K55	971,-
- Türen in weiß, Auszüge im Korpus-Farbton	100	A75	1.081,-	A84	1.174,-	K45	1.022,-	K56	1.116,-
- Auszüge in weiß, 2 Spiegeltüren									
 Art.-Nr. K47	100	A76	949,-	A85	1.029,-	K46	891,-	K57	971,-
- Front in Kieselgrau-Dekor	100	A77	949,-	A86	1.029,-	K47	891,-	K58	971,-
- Türen in Kieselgrau-Dekor, Auszüge im Korpus-Farbton	100	A78	1.081,-	A87	1.174,-	K48	1.022,-	K59	1.116,-
- Auszüge in Kieselgrau-Dekor, 2 Spiegeltüren									
 Art.-Nr. K49	100	A79	949,-	A88	1.029,-	K49	891,-	K60	971,-
- Front in Champagner-Dekor	100	A80	949,-	A89	1.029,-	K50	891,-	K61	971,-
- Türen in Champagner-Dekor, Auszüge im Korpus-Farbton	100	A81	1.081,-	A90	1.174,-	K51	1.022,-	K62	1.116,-
- Auszüge in Champagner-Dekor, 2 Spiegeltüren									

Drehtürenschränke - 1000

Funktions-Grund- und Anbauelemente, B 100 cm

ohne Kranzleiste
Tiefe: 58 cm

Innenausstattung:

2 Einlegeböden, 1 Kleiderstange je Fach
Alle Drehtüren inkl. gedämpfter Scharniere

Beschreibung	B	Grundelement mit 2 Außenseiten				Anbauelement mit 1 Mittelseite			
		Höhe 216 cm		Höhe 236 cm		Höhe 216 cm		Höhe 236 cm	
		Art.-Nr.	EURO	Art.-Nr.	EURO	Art.-Nr.	EURO	Art.-Nr.	EURO
2-türig  96,4									
2 Auszüge à 100 cm									
 - Front in Glas weiß - Türen in Glas weiß, Auszüge im Korpus-Farnton - Auszüge in Glas weiß, 2 Spiegeltüren Art.-Nr. K64	100	370	1.139,-	386	1.203,-	K63	1.081,-	K72	1.145,-
	100	152	1.081,-	155	1.174,-	K64	1.022,-	K73	1.116,-
	100	371	1.139,-	387	1.203,-	K65	1.081,-	K74	1.145,-
 - Front in Glas Kieselgrau - Türen in Glas Kieselgrau, Auszüge im Korpus-Farnton - Auszüge in Glas Kieselgrau, 2 Spiegeltüren Art.-Nr. 153	100	372	1.139,-	388	1.203,-	K66	1.081,-	K75	1.145,-
	100	153	1.081,-	156	1.174,-	K67	1.022,-	K76	1.116,-
	100	373	1.139,-	389	1.203,-	K68	1.081,-	K77	1.145,-
 - Front in Glas Champagner - Türen in Glas Champagner, Auszüge im Korpus-Farnton - Auszüge in Glas Champagner, 2 Spiegeltüren Art.-Nr. 374	100	374	1.139,-	390	1.203,-	K69	1.081,-	K78	1.145,-
	100	154	1.081,-	157	1.174,-	K70	1.022,-	K79	1.116,-
	100	375	1.139,-	391	1.203,-	K71	1.081,-	K80	1.145,-

Drehtürenschränke - 1000

Drehtürenschränke, B 150 cm ohne Kranzleiste

Innenausstattung:
2 Einlegeböden, 1 Kleiderstange je Fach
Alle Drehtüren inkl. gedämpfter Scharniere

Beschreibung	Maße in cm		Höhe 216 cm		Höhe 236 cm	
	B	T	Art.-Nr.	EURO	Art.-Nr.	EURO
  Art.-Nr. A91						
3-türig - Front im Korpus-Farbtön	150	58	400	985,-	416	1.085,-
3-türig - Front in weiß	150	58	A91	985,-	A97	1.085,-
3-türig - Front in Kieselgrau-Dekor	150	58	A92	985,-	A98	1.085,-
3-türig - Front in Champagner-Dekor	150	58	A93	985,-	A99	1.085,-
3-türig - Front in Glas weiß	150	58	401	1.255,-	417	1.384,-
3-türig - Front in Kieselgrau-Dekor	150	58	402	1.255,-	418	1.384,-
3-türig - Front in Glas Champagner	150	58	403	1.255,-	419	1.384,-
 Art.-Nr. A95						
1 Spiegeltür mittig						
3-türig - Front im Korpus-Farbtön	150	58	404	1.078,-	420	1.194,-
3-türig - Front in weiß	150	58	A94	1.078,-	B01	1.194,-
3-türig - Front in Kieselgrau-Dekor	150	58	A95	1.078,-	B02	1.194,-
3-türig - Front in Champagner-Dekor	150	58	A96	1.078,-	B03	1.194,-
 Art.-Nr. 407						
3-türig - Front in Glas weiß	150	58	405	1.255,-	421	1.384,-
3-türig - Front in Glas Kieselgrau	150	58	406	1.255,-	422	1.384,-
3-türig - Front in Glas Champagner	150	58	407	1.255,-	423	1.384,-

Drehtürenschränke - 1000

Drehtürenschränke, B 150 cm ohne Kranzleiste

Innenausstattung:

2 Einlegeböden, 1 Kleiderstange je Fach
Alle Drehtüren inkl. gedämpfter Scharniere

Beschreibung	Maße in cm		Höhe 216 cm		Höhe 236 cm	
	B	T	Art.-Nr.	EURO	Art.-Nr.	EURO
  Art.-Nr. 410						
4-türig - Front im Korpus-Farbtone	150	58	408	1.114,-	424	1.230,-
4-türig - Front in weiß	150	58	B04	1.114,-	B10	1.230,-
4-türig - Front in Kieselgrau-Dekor	150	58	B05	1.114,-	B11	1.230,-
4-türig - Front in Champagner-Dekor	150	58	B06	1.114,-	B12	1.230,-
4-türig - Front in Glas weiß	150	58	409	1.402,-	425	1.543,-
4-türig - Front in Glas Kieselgrau	150	58	410	1.402,-	426	1.543,-
4-türig - Front in Glas Champagner	150	58	411	1.402,-	427	1.543,-
2 Spiegeltüren mittig						
 Art.-Nr. B09						
4-türig - Front im Korpus-Farbtone	150	58	412	1.255,-	428	1.384,-
4-türig - Front in weiß	150	58	B07	1.255,-	B13	1.384,-
4-türig - Front in Kieselgrau-Dekor	150	58	B08	1.255,-	B14	1.384,-
4-türig - Front in Champagner-Dekor	150	58	B09	1.255,-	B15	1.384,-
 Art.-Nr. 413						
4-türig - Front in Glas weiß	150	58	413	1.402,-	429	1.543,-
4-türig - Front in Glas Kieselgrau	150	58	414	1.402,-	430	1.543,-
4-türig - Front in Glas Champagner	150	58	415	1.402,-	431	1.543,-

Drehtürenschränke - 1000

Funktions-Drehtürenschränke, B 150 cm ohne Kranzleiste

Innenausstattung:
2 Einlegeböden, 1 Kleiderstange je Fach
Alle Drehtüren inkl. gedämpfter Scharniere

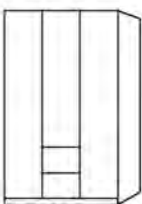
Beschreibung	Maße in cm		Höhe 216 cm		Höhe 236 cm	
	B	T	Art.-Nr.	EURO	Art.-Nr.	EURO
 2 Auszüge à 50 cm mittig						
 3-türig - Front im Korpus-Farbton	150	58	432	1.431,-	448	1.543,-
3-türig - Front im Korpus-Farbton, 1 Spiegeltür	150	58	433	1.491,-	449	1.607,-
Art.-Nr. 432						
 3-türig - Front in weiß	150	58	B16	1.431,-	B25	1.543,-
3-türig - Türen in weiß, Auszüge im Korpus-Farbton	150	58	B17	1.431,-	B26	1.543,-
3-türig - Front in weiß, 1 Spiegeltür	150	58	B18	1.491,-	B27	1.607,-
Art.-Nr. B18						
 3-türig - Front in Kieselgrau-Dekor	150	58	B19	1.431,-	B28	1.543,-
3-türig - Türen in Kieselgrau-Dekor, Auszüge im Korpus-Farbton	150	58	B20	1.431,-	B29	1.543,-
3-türig - Front in Kieselgrau-Dekor, 1 Spiegeltür	150	58	B21	1.491,-	B30	1.607,-
Art.-Nr. B20						
 3-türig - Front in Champagner-Dekor	150	58	B22	1.431,-	B31	1.543,-
3-türig - Türen in Champagner-Dekor, Auszüge im Korpus-Farbton	150	58	B23	1.431,-	B32	1.543,-
3-türig - Front in Champagner-Dekor, 1 Spiegeltür	150	58	B24	1.491,-	B33	1.607,-
Art.-Nr. B22						

Drehtürenschränke - 1000

Funktions-Drehtürenschränke, B 150 cm ohne Kranzleiste

Innenausstattung:

2 Einlegeböden, 1 Kleiderstange je Fach
Alle Drehtüren inkl. gedämpfter Scharniere

Beschreibung	Maße in cm		Höhe 216 cm		Höhe 236 cm	
	B	T	Art.-Nr.	EURO	Art.-Nr.	EURO
 2 Auszüge à 50 cm mittig						
 3-türig - Front in Glas weiß	150	58	434	1.721,-	450	1.862,-
3-türig - Türen in Glas weiß, Auszüge im Korpus-Farbton	150	58	164	1.677,-	167	1.813,-
3-türig - Front in Glas weiß, 1 Spiegeltür	150	58	435	1.721,-	451	1.862,-
 3-türig - Front in Glas Kieselgrau	150	58	436	1.721,-	452	1.862,-
3-türig - Türen in Glas Kieselgrau, Auszüge im Korpus-Farbton	150	58	165	1.677,-	168	1.813,-
3-türig - Front in Glas Kieselgrau, 1 Spiegeltür	150	58	437	1.721,-	453	1.862,-
 3-türig - Front in Glas Champagner	150	58	438	1.721,-	454	1.862,-
3-türig - Türen in Glas Champagner, Auszüge im Korpus-Farbton	150	58	166	1.677,-	169	1.813,-
3-türig - Front in Glas Champagner, 1 Spiegeltür	150	58	439	1.721,-	455	1.862,-

Art.-Nr.
164





Art.-Nr.
436

Art.-Nr.
439

Drehtürenschränke - 1000

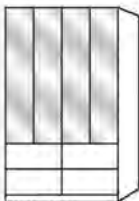
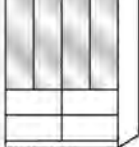
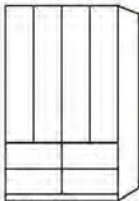
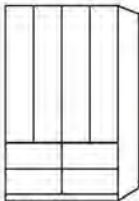
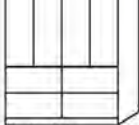
Funktions-Drehtürenschränke, B 150 cm ohne Kranzleiste

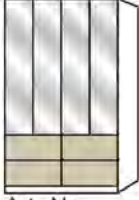
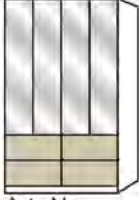
Innenausstattung:
2 Einlegeböden, 1 Kleiderstange je Fach
Alle Drehtüren inkl. gedämpfter Scharniere

Beschreibung	Maße in cm		Höhe 216 cm		Höhe 236 cm	
	B	T	Art.-Nr.	EURO	Art.-Nr.	EURO
 4 Auszüge à 75 cm						
 4-türig - Front im Korpus-Farbton	150	58	440	1.721,-	456	1.869,-
 4-türig - Auszüge im Korpus-Farbton 4 Spiegeltüren	150	58	441	1.929,-	457	2.094,-
Art.-Nr. 441  4-türig - Front in weiß	150	58	P42	1.721,-	P51	1.869,-
 4-türig - Türen in weiß, Auszüge im Korpus-Farbton	150	58	P43	1.721,-	P52	1.869,-
 4-türig - Auszüge in weiß, 4 Spiegeltüren	150	58	P44	1.929,-	P53	2.094,-
Art.-Nr. P43  4-türig - Front in Kieselgrau-Dekor	150	58	P45	1.721,-	P54	1.869,-
 4-türig - Türen in Kieselgrau-Dekor, Auszüge im Korpus-Farbton	150	58	P46	1.721,-	P55	1.869,-
 4-türig - Auszüge in Kieselgrau-Dekor, 4 Spiegeltüren	150	58	P47	1.929,-	P56	2.094,-
Art.-Nr. P45  4-türig - Front in Champagner-Dekor	150	58	P48	1.721,-	P57	1.869,-
 4-türig - Türen in Champagner-Dekor, Auszüge im Korpus-Farbton	150	58	P49	1.721,-	P58	1.869,-
 4-türig - Auszüge in Champagner-Dekor, 4 Spiegeltüren	150	58	P50	1.929,-	P59	2.094,-
Art.-Nr. P50						



Drehtürenschränke - 1000

Funktions-Drehtürenschränke, B 150 cm ohne Kranzleiste

Innenausstattung:

2 Einlegeböden, 1 Kleiderstange je Fach

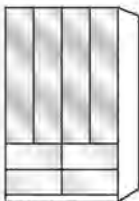
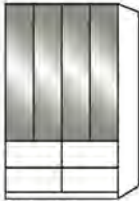
Alle Drehtüren inkl. gedämpfter Scharniere

Beschreibung	Maße in cm		Höhe 216 cm		Höhe 236 cm	
	B	T	Art.-Nr.	EURO	Art.-Nr.	EURO
 4 Auszüge à 75 cm						
 4-türig - Front in Glas weiß	150	58	442	2.025,-	458	2.195,-
4-türig - Türen in Glas weiß, Auszüge im Korpus-Farbtone	150	58	170	1.929,-	173	2.094,-
4-türig - Auszüge in Glas weiß, 4 Spiegeltüren	150	58	443	2.025,-	459	2.195,-
Art.-Nr. 443						
 4-türig - Front in Glas Kieselgrau	150	58	444	2.025,-	460	2.195,-
4-türig - Türen in Glas Kieselgrau, Auszüge im Korpus-Farbtone	150	58	171	1.929,-	183	2.094,-
4-türig - Auszüge in Glas Kieselgrau, 4 Spiegeltüren	150	58	445	2.025,-	461	2.195,-
Art.-Nr. 171						
 4-türig - Front in Glas Champagner	150	58	446	2.025,-	462	2.195,-
4-türig - Türen in Glas Champagner, Auszüge im Korpus-Farbtone	150	58	172	1.929,-	184	2.094,-
4-türig - Auszüge in Glas Champagner, 4 Spiegeltüren	150	58	447	2.025,-	463	2.195,-
Art.-Nr. 446						

Drehtürenschränke - 1000

Drehtürenschränke, B 175 cm ohne Kranzleiste

Innenausstattung:

2 Einlegeböden, 1 Kleiderstange je Fach
Alle Drehtüren inkl. gedämpfter Scharniere

Beschreibung	Maße in cm		Höhe 216 cm		Höhe 236 cm	
	B	T	Art.-Nr.	EURO	Art.-Nr.	EURO
 4-türig - Front im Korpus-Farbtan	175	58	AA1	1.114,-	AC1	1.232,-
4-türig - Front in weiß	175	58	AA2	1.114,-	AC2	1.232,-
4-türig - Front in Kieselgrau-Dekor	175	58	AA5	1.114,-	AC5	1.232,-
4-türig - Front in Champagner-Dekor	175	58	AA4	1.114,-	AC4	1.232,-
Art.-Nr. AA6 4-türig - Front in Glas weiß	175	58	AA6	1.436,-	AC6	1.583,-
4-türig - Front in Glas Kieselgrau	175	58	AA9	1.436,-	AC9	1.583,-
4-türig - Front in Glas Champagner	175	58	AA8	1.436,-	AC8	1.583,-
2 Spiegeltüren mittig						
 4-türig - Front im Korpus-Farbtan	175	58	AB1	1.281,-	AD1	1.415,-
4-türig - Front in weiß	175	58	AB2	1.281,-	AD2	1.415,-
4-türig - Front in Kieselgrau-Dekor	175	58	AB5	1.281,-	AD5	1.415,-
4-türig - Front in Champagner-Dekor	175	58	AB4	1.281,-	AD4	1.415,-
Art.-Nr. AB4 4-türig - Front in Glas weiß	175	58	AB6	1.436,-	AD6	1.583,-
4-türig - Front in Glas Kieselgrau	175	58	AB9	1.436,-	AD9	1.583,-
4-türig - Front in Glas Champagner	175	58	AB8	1.436,-	AD8	1.583,-
Art.-Nr. AB6						

Drehtürenschränke - 1000

Funktions-Drehtürenschränke, B 175 cm ohne Kranzleiste

Innenausstattung:

2 Einlegeböden, 1 Kleiderstange je Fach
Alle Drehtüren inkl. gedämpfter Scharniere

Beschreibung	Maße in cm		Höhe 216 cm		Höhe 236 cm	
	B	T	Art.-Nr.	EURO	Art.-Nr.	EURO
2 Auszüge à 75 cm mittig						
4-türig - Front im Korpus-Farbton 4-türig - Front im Korpus-Farbton 2 Spiegeltüren	175	216	AE1	1.369,-	AF6	1.485,-
Art.-Nr. AE2 4-türig - Front in weiß 4-türig - Türen in weiß, Auszüge im Korpus-Farbton	175	216	AE2	1.494,-	AF7	1.621,-
Art.-Nr. AG1 4-türig - Front in weiß, 2 Spiegeltüren	175	216	AE3	1.369,-	AF8	1.485,-
Art.-Nr. AF5 4-türig - Front in Kieselgrau-Dekor 4-türig - Türen in Kieselgrau-Dekor, Auszüge im Korpus-Farbton 4-türig - Front in Kieselgrau-Dekor, 2 Spiegeltüren	175	216	AE4	1.369,-	AF9	1.485,-
Art.-Nr. AE9 4-türig - Front in Champagner-Dekor 4-türig - Türen in Champagner-Dekor, Auszüge im Korpus-Farbton 4-türig - Front in Champagner-Dekor, 2 Spiegeltüren	175	216	AE5	1.494,-	AG1	1.621,-
	175	216	AF3	1.369,-	AG8	1.485,-
	175	216	AF4	1.369,-	AG9	1.485,-
	175	216	AF5	1.494,-	AH1	1.621,-
	175	216	AE9	1.369,-	AG5	1.485,-
	175	216	AF1	1.369,-	AG6	1.485,-
	175	216	AF2	1.494,-	AG7	1.621,-

Drehtürenschränke - 1000

Funktions-Drehtürenschränke, B 175 cm ohne Kranzleiste

Innenausstattung:

2 Einlegeböden, 1 Kleiderstange je Fach
Alle Drehtüren inkl. gedämpfter Scharniere

Beschreibung	Maße in cm		Höhe 216 cm		Höhe 236 cm	
	B	T	Art.-Nr.	EURO	Art.-Nr.	EURO
 2 Auszüge à 75 cm mittig						
 4-türig - Front in Glas weiß	175	58	AH2	1.710,-	AJ5	1.857,-
4-türig - Türen in Glas weiß, Auszüge im Korpus-Farbton	175	58	AH3	1.650,-	AJ6	1.786,-
4-türig - Front in Glas weiß, 2 Spiegeltüren	175	58	AH4	1.710,-	AJ7	1.857,-
 4-türig - Front in Glas Kieselgrau	175	216	AJ2	1.710,-	AK5	1.857,-
4-türig - Türen in Glas Kieselgrau, Auszüge im Korpus-Farbton	175	216	AJ3	1.650,-	AK6	1.786,-
4-türig - Front in Glas Kieselgrau, 2 Spiegeltüren	175	216	AJ4	1.710,-	AK7	1.857,-
 4-türig - Front in Glas Champagner	175	216	AH8	1.710,-	AK2	1.857,-
4-türig - Türen in Glas Champagner, Auszüge im Korpus-Farbton	175	216	AH9	1.650,-	AK3	1.786,-
4-türig - Front in Glas Champagner, 2 Spiegeltüren	175	216	AJ1	1.710,-	AK4	1.857,-

Art.-Nr.
AH3

Art.-Nr.
AK6

Art.-Nr.
AK2

Drehtürenschränke - 1000

**Drehtürenschränke, B 200 cm
ohne Kranzleiste**

Innenausstattung:
2 Einlegeböden, 1 Kleiderstange je Fach
Alle Drehtüren inkl. gedämpfter Scharniere

Beschreibung	Maße in cm		Höhe 216 cm		Höhe 236 cm	
	B	T	Art.-Nr.	EURO	Art.-Nr.	EURO
  Art.-Nr. 513						
4-türig - Front im Korpus-Farbtan	200	58	512	1.045,-	528	1.163,-
4-türig - Front in weiß	200	58	B34	1.045,-	B40	1.163,-
4-türig - Front in Kieselgrau-Dekor	200	58	B35	1.045,-	B41	1.163,-
4-türig - Front in Champagner-Dekor	200	58	B36	1.045,-	B42	1.163,-
4-türig - Front in Glas weiß	200	58	513	1.366,-	529	1.511,-
4-türig - Front in Glas Kieselgrau	200	58	514	1.366,-	530	1.511,-
4-türig - Front in Glas Champagner	200	58	515	1.366,-	531	1.511,-
2 Spiegeltüren mittig						
 Art.-Nr. B37						
4-türig - Front im Korpus-Farbtan	200	58	516	1.210,-	532	1.346,-
4-türig - Front in weiß	200	58	B37	1.210,-	B43	1.346,-
4-türig - Front in Kieselgrau-Dekor	200	58	B38	1.210,-	B44	1.346,-
4-türig - Front in Champagner-Dekor	200	58	B39	1.210,-	B45	1.346,-
 Art.-Nr. 518						
4-türig - Front in Glas weiß	200	58	517	1.366,-	533	1.511,-
4-türig - Front in Glas Kieselgrau	200	58	518	1.366,-	534	1.511,-
4-türig - Front in Glas Champagner	200	58	519	1.366,-	535	1.511,-

Drehtürenschränke - 1000

Funktions-Drehtürenschränke, B 200 cm ohne Kranzleiste

Innenausstattung:
2 Einlegeböden, 1 Kleiderstange je Fach
Alle Drehtüren inkl. gedämpfter Scharniere

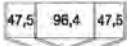
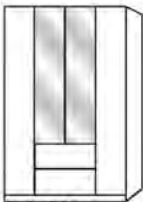
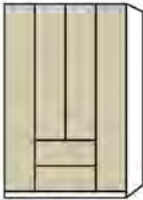
Beschreibung	Maße in cm		Höhe 216 cm		Höhe 236 cm	
	B	T	Art.-Nr.	EURO	Art.-Nr.	EURO
 2 Auszüge à 100 cm						
 4-türig - Front im Korpus-Farbton	200	58	544	1.415,-	560	1.531,-
4-türig - Front im Korpus-Farbton 2 Spiegeltüren	200	58	545	1.540,-	561	1.668,-
Art.-Nr. 545						
 4-türig - Front in weiß 4-türig - Türen in weiß, Auszüge im Korpus-Farbton	200	58	B46	1.415,-	B55	1.531,-
4-türig - Front in weiß, 2 Spiegeltüren	200	58	B47	1.415,-	B56	1.531,-
Art.-Nr. B48						
 4-türig - Front in Kieselgrau-Dekor 4-türig - Türen in Kieselgrau-Dekor, Auszüge im Korpus-Farbton	200	58	B48	1.540,-	B57	1.668,-
4-türig - Front in Kieselgrau-Dekor, 2 Spiegeltüren	200	58	B49	1.415,-	B58	1.531,-
Art.-Nr. B50						
 4-türig - Front in Champagner-Dekor 4-türig - Türen in Champagner-Dekor, Auszüge im Korpus-Farbton	200	58	B50	1.415,-	B59	1.531,-
4-türig - Front in Champagner-Dekor, 2 Spiegeltüren	200	58	B51	1.540,-	B60	1.668,-
Art.-Nr. B52						
4-türig - Front in Champagner-Dekor, 2 Spiegeltüren	200	58	B52	1.415,-	B61	1.531,-
4-türig - Türen in Champagner-Dekor, Auszüge im Korpus-Farbton	200	58	B53	1.415,-	B62	1.531,-
4-türig - Front in Champagner-Dekor, 2 Spiegeltüren	200	58	B54	1.540,-	B63	1.668,-

Drehtürenschränke - 1000

Funktions-Drehtürenschränke, B 200 cm
ohne Kranzleiste

Innenausstattung:
2 Einlegeböden, 1 Kleiderstange je Fach
Alle Drehtüren inkl. gedämpfter Scharniere

Beschreibung	Maße in cm		Höhe 216 cm		Höhe 236 cm	
	B	T	Art.-Nr.	EURO	Art.-Nr.	EURO
 <p>2 Auszüge à 100 cm</p>						
 <p>4-türig - Front in Glas weiß</p>	200	58	546	1.757,-	562	1.904,-
<p>4-türig - Türen in Glas weiß, Auszüge im Korpus-Farbton</p>	200	58	185	1.697,-	188	1.833,-
<p>4-türig - Front in Glas weiß, 2 Spiegeltüren</p>	200	58	547	1.757,-	563	1.904,-
<p>Art.-Nr. 185</p>						
 <p>4-türig - Front in Glas Kieselgrau</p>	200	58	548	1.757,-	564	1.904,-
<p>4-türig - Türen in Glas Kieselgrau, Auszüge im Korpus-Farbton</p>	200	58	186	1.697,-	189	1.833,-
<p>4-türig - Front in Glas Kieselgrau, 2 Spiegeltüren</p>	200	58	549	1.757,-	565	1.904,-
<p>Art.-Nr. 549</p>						
 <p>4-türig - Front in Glas Champagner</p>	200	58	550	1.757,-	566	1.904,-
<p>4-türig - Türen in Glas Champagner, Auszüge im Korpus-Farbton</p>	200	58	187	1.697,-	190	1.833,-
<p>4-türig - Front in Glas Champagner, 2 Spiegeltüren</p>	200	58	551	1.757,-	567	1.904,-
<p>Art.-Nr. 550</p>						

Drehtürenschränke - 1000

Drehtürenschränke, B 225 cm ohne Kranzleiste

Innenausstattung:
2 Einlegeböden, 1 Kleiderstange je Fach
Alle Drehtüren inkl. gedämpfter Scharniere

Beschreibung	Maße in cm		Höhe 216 cm		Höhe 236 cm		
	B	T	Art.-Nr.	EURO	Art.-Nr.	EURO	
							
 Art.-Nr. B66	6-türig - Front im Korpus-Farbtan	225	58	520	1.194,-	536	1.331,-
	6-türig - Front in weiß	225	58	B64	1.194,-	B70	1.331,-
	6-türig - Front in Kieselgrau-Dekor	225	58	B65	1.194,-	B71	1.331,-
	6-türig - Front in Champagner-Dekor	225	58	B66	1.194,-	B72	1.331,-
	6-türig - Front in Glas weiß	225	58	521	1.525,-	537	1.723,-
	6-türig - Front in Glas Kieselgrau	225	58	522	1.525,-	538	1.723,-
	6-türig - Front in Glas Champagner	225	58	523	1.525,-	539	1.723,-
 Art.-Nr. B67	4 Spiegeltüren mittig						
	6-türig - Front im Korpus-Farbtan	225	58	524	1.424,-	540	1.585,-
	6-türig - Front in weiß	225	58	B67	1.424,-	B73	1.585,-
	6-türig - Front in Kieselgrau-Dekor	225	58	B68	1.424,-	N01	1.585,-
 Art.-Nr. 526	6-türig - Front in Champagner-Dekor	225	58	B69	1.424,-	B74	1.585,-
	6-türig - Front in Glas weiß	225	58	525	1.525,-	541	1.723,-
	6-türig - Front in Glas Kieselgrau	225	58	526	1.525,-	542	1.723,-
	6-türig - Front in Glas Champagner	225	58	527	1.525,-	543	1.723,-

Drehtürenschränke - 1000

Funktions-Drehtürenschränke, B 225 cm ohne Kranzleiste

Innenausstattung:
2 Einlegeböden, 1 Kleiderstange je Fach
Alle Drehtüren inkl. gedämpfter Scharniere

Beschreibung	Maße in cm		Höhe 216 cm		Höhe 236 cm	
	B	T	Art.-Nr.	EURO	Art.-Nr.	EURO
<p>72,2 72,2 72,2</p> <p>2 Auszüge à 75 cm</p>						
<p>6-türig - Front im Korpus-Farbton</p>	225	58	552	1.531,-	568	1.665,-
<p>6-türig - Front im Korpus-Farbton 2 Spiegeltüren</p>	225	58	553	1.614,-	569	1.761,-
<p>Art.-Nr. 552</p>						
<p>6-türig - Front in weiß</p>	225	58	B75	1.531,-	B84	1.665,-
<p>6-türig - Türen in weiß, Auszüge im Korpus-Farbton</p>	225	58	B76	1.531,-	B85	1.665,-
<p>6-türig - Front in weiß, 2 Spiegeltüren</p>	225	58	B77	1.614,-	B86	1.761,-
<p>Art.-Nr. B77</p>						
<p>6-türig - Front in Kieselgrau-Dekor</p>	225	58	B78	1.531,-	B87	1.665,-
<p>6-türig - Türen in Kieselgrau-Dekor, Auszüge im Korpus-Farbton</p>	225	58	B79	1.531,-	B88	1.665,-
<p>6-türig - Front in Kieselgrau-Dekor, 2 Spiegeltüren</p>	225	58	B80	1.614,-	B89	1.761,-
<p>Art.-Nr. B79</p>						
<p>6-türig - Front in Champagner-Dekor</p>	225	58	B81	1.531,-	B90	1.665,-
<p>6-türig - Türen in Champagner-Dekor, Auszüge im Korpus-Farbton</p>	225	58	B82	1.531,-	B91	1.665,-
<p>6-türig - Front in Champagner-Dekor, 2 Spiegeltüren</p>	225	58	B83	1.614,-	B92	1.761,-
<p>Art.-Nr. B81</p>						

Drehtürenschränke - 1000

Funktions-Drehtürenschränke, B 225 cm ohne Kranzleiste

Innenausstattung:
2 Einlegeböden, 1 Kleiderstange je Fach
Alle Drehtüren inkl. gedämpfter Scharniere

Beschreibung	Maße in cm		Höhe 216 cm		Höhe 236 cm	
	B	T	Art.-Nr.	EURO	Art.-Nr.	EURO
<p>2 Auszüge à 75 cm</p>						
<p>6-türig - Front in Glas weiß</p>	225	58	554	1.893,-	570	2.061,-
<p>6-türig - Türen in Glas weiß, Auszüge im Korpus-Farbton</p>	225	58	191	1.855,-	194	2.016,-
<p>Art.-Nr. 191</p> <p>6-türig - Front in Glas weiß, 2 Spiegeltüren</p>	225	58	555	1.893,-	571	2.061,-
<p>6-türig - Front in Glas Kieselgrau</p>	225	58	556	1.893,-	572	2.061,-
<p>6-türig - Türen in Glas Kieselgrau, Auszüge im Korpus-Farbton</p>	225	58	192	1.855,-	195	2.016,-
<p>Art.-Nr. 556</p> <p>6-türig - Front in Glas Kieselgrau, 2 Spiegeltüren</p>	225	58	557	1.893,-	573	2.061,-
<p>6-türig - Front in Glas Champagner</p>	225	58	558	1.893,-	574	2.061,-
<p>6-türig - Türen in Glas Champagner, Auszüge im Korpus-Farbton</p>	225	58	193	1.855,-	196	2.016,-
<p>Art.-Nr. 559</p> <p>6-türig - Front in Glas Champagner, 2 Spiegeltüren</p>	225	58	559	1.893,-	575	2.061,-

Drehtürenschränke - 1000

Drehtürenschränke, B 250 cm ohne Kranzleiste

Innenausstattung:

2 Einlegeböden, 1 Kleiderstange je Fach
Alle Drehtüren inkl. gedämpfter Scharniere

Beschreibung	Maße in cm		Höhe 216 cm		Höhe 236 cm		
	B	T	Art.-Nr.	EURO	Art.-Nr.	EURO	
 Art.-Nr. B94	5-türig - Front im Korpus-Farbtön	250	58	576	1.197,-	592	1.326,-
	5-türig - Front in weiß	250	58	B93	1.197,-	B99	1.326,-
	5-türig - Front in Kieselgrau-Dekor	250	58	B94	1.197,-	C01	1.326,-
	5-türig - Front in Champagner-Dekor	250	58	B95	1.197,-	C02	1.326,-
	5-türig - Front in Glas weiß	250	58	577	1.590,-	593	1.761,-
	5-türig - Front in Glas Kieselgrau	250	58	578	1.590,-	594	1.761,-
	5-türig - Front in Glas Champagner	250	58	579	1.590,-	595	1.761,-
3 Spiegeltüren mittig							
 Art.-Nr. 580	5-türig - Front im Korpus-Farbtön	250	58	580	1.420,-	596	1.574,-
	5-türig - Front in weiß	250	58	B96	1.420,-	C03	1.574,-
	5-türig - Front in Kieselgrau-Dekor	250	58	B97	1.420,-	C04	1.574,-
 Art.-Nr. 581	5-türig - Front in Champagner-Dekor	250	58	B98	1.420,-	C05	1.574,-
	5-türig - Front in Glas weiß	250	58	581	1.590,-	597	1.761,-
	5-türig - Front in Glas Kieselgrau	250	58	582	1.590,-	598	1.761,-
	5-türig - Front in Glas Champagner	250	58	583	1.590,-	599	1.761,-
3 Glastüren mittig, äußere Türen im Korpus-Farbtön							
 Art.-Nr. 247	5-türig - Front in Glas weiß	250	58	197	1.420,-	342	1.574,-
	5-türig - Front in Glas Kieselgrau	250	58	198	1.420,-	343	1.574,-
	5-türig - Front in Glas Champagner	250	58	247	1.420,-	345	1.574,-

Drehtürenschränke - 1000

Funktions-Drehtürenschränke, B 250 cm ohne Kranzleiste

Innenausstattung:
2 Einlegeböden, 1 Kleiderstange je Fach
Alle Drehtüren inkl. gedämpfter Scharniere

Beschreibung	Maße in cm		Höhe 216 cm		Höhe 236 cm	
	B	T	Art.-Nr.	EURO	Art.-Nr.	EURO
2 Auszüge à 50 cm						
5-türig - Front im Korpus-Farbtön 5-türig - Front im Korpus-Farbtön, 1 Spiegeltür	250	58	608	1.485,-	624	1.607,-
Art.-Nr. 609			609	1.549,-	625	1.683,-
5-türig - Front in weiß 5-türig - Türen in weiß, Auszüge im Korpus-Farbtön	250	58	C06	1.485,-	C15	1.607,-
Art.-Nr. C07			C07	1.485,-	C16	1.607,-
5-türig - Front in weiß, 1 Spiegeltür	250	58	C08	1.549,-	C17	1.683,-
5-türig - Front in Kieselgrau-Dekor 5-türig - Türen in Kieselgrau-Dekor, Auszüge im Korpus-Farbtön	250	58	C09	1.485,-	C18	1.607,-
Art.-Nr. C09			C10	1.485,-	C19	1.607,-
5-türig - Front in Kieselgrau-Dekor, 1 Spiegeltür	250	58	C11	1.549,-	C20	1.683,-
5-türig - Front in Champagner-Dekor 5-türig - Türen in Champagner-Dekor, Auszüge im Korpus-Farbtön	250	58	C12	1.485,-	C21	1.607,-
Art.-Nr. C14			C13	1.485,-	C22	1.607,-
5-türig - Front in Champagner-Dekor, 1 Spiegeltür	250	58	C14	1.549,-	C23	1.683,-

Drehtürenschränke - 1000

Funktions-Drehtürenschränke, B 250 cm ohne Kranzleiste

Innenausstattung:
2 Einlegeböden, 1 Kleiderstange je Fach
Alle Drehtüren inkl. gedämpfter Scharniere

Beschreibung	Maße in cm		Höhe 216 cm		Höhe 236 cm	
	B	T	Art.-Nr.	EURO	Art.-Nr.	EURO
 2 Auszüge à 50 cm						
 5-türig - Front in Glas weiß	250	58	610	1.869,-	626	2.029,-
5-türig - Türen in Glas weiß, Auszüge im Korpus-Farbton	250	58	199	1.849,-	218	2.005,-
5-türig - Front in Glas weiß, 1 Spiegeltür	250	58	611	1.869,-	627	2.029,-
 5-türig - Front in Glas Kieselgrau	250	58	612	1.869,-	628	2.029,-
5-türig - Türen in Glas Kieselgrau, Auszüge im Korpus-Farbton	250	58	216	1.849,-	219	2.005,-
5-türig - Front in Glas Kieselgrau, 1 Spiegeltür	250	58	613	1.869,-	629	2.029,-
 5-türig - Front in Glas Champagner	250	58	614	1.869,-	630	2.029,-
5-türig - Türen in Glas Champagner, Auszüge im Korpus-Farbton	250	58	217	1.849,-	220	2.005,-
5-türig - Front in Glas Champagner, 1 Spiegeltür	250	58	615	1.869,-	631	2.029,-

Drehtürenschränke - 1000

Drehtürenschränke, B 250 cm ohne Kranzleiste

Innenausstattung:



2 Einlegeböden, 1 Kleiderstange je Fach
Alle Drehtüren inkl. gedämpfter Scharniere

Beschreibung	Maße in cm		Höhe 216 cm		Höhe 236 cm		
	B	T	Art.-Nr.	EURO	Art.-Nr.	EURO	
 Art.-Nr. 585	6-türig - Front im Korpus-Farbton	250	58	584	1.335,-	600	1.480,-
	6-türig - Front in weiß	250	58	C24	1.335,-	C30	1.480,-
	6-türig - Front in Kieselgrau-Dekor	250	58	C25	1.335,-	C31	1.480,-
	6-türig - Front in Champagner-Dekor	250	58	C26	1.335,-	C32	1.480,-
	6-türig - Front in Glas weiß	250	58	585	1.674,-	601	1.857,-
	6-türig - Front in Glas Kieselgrau	250	58	586	1.674,-	602	1.857,-
	6-türig - Front in Glas Champagner	250	58	587	1.674,-	603	1.857,-
4 Spiegeltüren mittig							
 Art.-Nr. C28	6-türig - Front im Korpus-Farbton	250	58	588	1.572,-	604	1.739,-
	6-türig - Front in weiß	250	58	C27	1.572,-	C33	1.739,-
	6-türig - Front in Kieselgrau-Dekor	250	58	C28	1.572,-	C34	1.739,-
 Art.-Nr. C29	6-türig - Front in Champagner-Dekor	250	58	C29	1.572,-	C35	1.739,-
	6-türig - Front in Glas weiß	250	58	589	1.674,-	605	1.857,-
	6-türig - Front in Glas Kieselgrau	250	58	590	1.674,-	606	1.857,-
	6-türig - Front in Glas Champagner	250	58	591	1.674,-	607	1.857,-
4 Glastüren mittig, Äußere Türen im Korpus-Farbton							
 Art.-Nr. 222	6-türig - Front in Glas weiß	250	58	221	1.572,-	309	1.739,-
	6-türig - Front in Glas Kieselgrau	250	58	222	1.572,-	310	1.739,-
	6-türig - Front in Glas Champagner	250	58	223	1.572,-	311	1.739,-

Drehtürenschränke - 1000

Funktions-Drehtürenschränke, B 250 cm ohne Kranzleiste

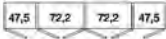
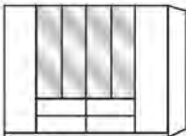
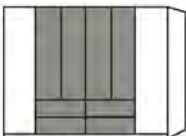
Innenausstattung:
2 Einlegeböden, 1 Kleiderstange je Fach
Alle Drehtüren inkl. gedämpfter Scharniere

Beschreibung	Maße in cm		Höhe 216 cm		Höhe 236 cm	
	B	T	Art.-Nr.	EURO	Art.-Nr.	EURO
 4 Auszüge à 75 cm						
 6-türig - Front im Korpus-Farbton	250	58	616	1.871,-	632	2.032,-
6-türig - Front im Korpus-Farbton, 4 Spiegeltüren	250	58	617	2.038,-	633	2.210,-
Art.-Nr. 617						
 6-türig - Front in weiß	250	58	C36	1.871,-	C48	2.032,-
6-türig - Front in weiß, äußere Türen im Korpus-Farbton	250	58	C37	1.871,-	C49	2.032,-
Art.-Nr. C36						
6-türig - Türen in weiß, Auszüge im Korpus-Farbton	250	58	C38	1.871,-	C50	2.032,-
6-türig - Front in weiß, 4 Spiegeltüren	250	58	C39	2.038,-	C51	2.210,-
 6-türig - Front in Kieselgrau-Dekor	250	58	C40	1.871,-	C52	2.032,-
6-türig - Front in Kieselgrau-Dekor, äußere Türen im Korpus-Farbton	250	58	C41	1.871,-	C53	2.032,-
Art.-Nr. C41						
6-türig - Türen in Kieselgrau-Dekor, Auszüge im Korpus-Farbton	250	58	C42	1.871,-	C54	2.032,-
6-türig - Front in Kieselgrau-Dekor, 4 Spiegeltüren	250	58	C43	2.038,-	C55	2.210,-
 6-türig - Front in Champagner-Dekor	250	58	C44	1.871,-	C56	2.032,-
6-türig - Front in Champagner-Dekor, äußere Türen im Korpus-Farbton	250	58	C45	1.871,-	C57	2.032,-
Art.-Nr. C46						
6-türig - Türen in Champagner-Dekor, Auszüge im Korpus-Farbton	250	58	C46	1.871,-	C58	2.032,-
6-türig - Front in Champagner-Dekor, 4 Spiegeltüren	250	58	C47	2.038,-	C59	2.210,-

Drehtürenschränke - 1000

Funktions-Drehtürenschränke, B 250 cm ohne Kranzleiste

Innenausstattung:
2 Einlegeböden, 1 Kleiderstange je Fach
Alle Drehtüren inkl. gedämpfter Scharniere

Beschreibung	Maße in cm		Höhe 216 cm		Höhe 236 cm	
	B	T	Art.-Nr.	EURO	Art.-Nr.	EURO
 4 Auszüge à 75 cm						
 6-türig - Front in Glas weiß	250	58	618	2.264,-	634	2.456,-
6-türig - Front in Glas weiß, äußere Türen im Korpus- Farbton	250	58	312	2.119,-	318	2.299,-
6-türig - Türen in Glas weiß, Auszüge im Korpus-Farbton	250	58	313	2.186,-	319	2.364,-
6-türig - Front in Glas weiß, 4 Spiegeltüren	250	58	619	2.264,-	635	2.456,-
 6-türig - Front in Glas Kieselgrau	250	58	620	2.264,-	636	2.456,-
6-türig - Front in Glas Kieselgrau, äußere Türen im Korpus- Farbton	250	58	314	2.119,-	320	2.299,-
6-türig - Türen in Glas Kieselgrau, Auszüge im Korpus-Farbton	250	58	315	2.186,-	321	2.364,-
6-türig - Front in Glas Kieselgrau, 4 Spiegeltüren	250	58	621	2.264,-	637	2.456,-
 6-türig - Front in Glas Champagner	250	58	622	2.264,-	638	2.456,-
6-türig - Front in Glas Champagner, äußere Türen im Korpus-Farbton	250	58	316	2.119,-	322	2.299,-
6-türig - Türen in Glas Champagner, Auszüge im Korpus-Farbton	250	58	317	2.186,-	323	2.364,-
6-türig - Front in Glas Champagner, 4 Spiegeltüren	250	58	623	2.264,-	639	2.456,-

Drehtürenschränke - 1000

Drehtürenschränke, B 275 cm ohne Kranzleiste

Innenausstattung:

2 Einlegeböden, 1 Kleiderstange je Fach
Alle Drehtüren inkl. gedämpfter Scharniere



Beschreibung	Maße in cm		Höhe 216 cm		Höhe 236 cm			
	B	T	Art.-Nr.	EURO	Art.-Nr.	EURO		
 Art.-Nr. AS2	6-türig	- Front im Korpus-Farbton	275	58	AR6	1.447,-	AU1	1.603,-
	6-türig	- Front in weiß	275	58	AR7	1.447,-	AU2	1.603,-
	6-türig	- Front in Kieselgrau-Dekor	275	58	AS1	1.447,-	AU5	1.603,-
	6-türig	- Front in Champagner-Dekor	275	58	AR9	1.447,-	AU4	1.603,-
	6-türig	- Front in Glas weiß	275	58	AS2	1.793,-	AU6	1.998,-
	6-türig	- Front in Glas Kieselgrau	275	58	AS5	1.793,-	AU9	1.998,-
	6-türig	- Front in Glas Champagner	275	58	AS4	1.793,-	AU8	1.998,-
 Art.-Nr. AV4	4 Spiegeltüren mittig							
	6-türig	- Front im Korpus-Farbton	275	58	AS6	1.648,-	AV1	1.833,-
	6-türig	- Front in weiß	275	58	AS7	1.648,-	AV2	1.833,-
	6-türig	- Front in Kieselgrau-Dekor	275	58	AT1	1.648,-	AV5	1.833,-
 Art.-Nr. AT4	6-türig	- Front in Champagner-Dekor	275	58	AS9	1.648,-	AV4	1.833,-
	6-türig	- Front in Glas weiß	275	58	AT2	1.793,-	AV6	1.998,-
	6-türig	- Front in Glas Kieselgrau	275	58	AT5	1.793,-	AV9	1.998,-
	6-türig	- Front in Glas Champagner	275	58	AT4	1.793,-	AV8	1.998,-
 Art.-Nr. AT9	4 Glastüren mittig, äußere Türen im Korpus-Farbton							
	6-türig	- Front in Glas weiß	275	58	AT6	1.648,-	AW1	1.833,-
	6-türig	- Front in Glas Kieselgrau	275	58	AT9	1.648,-	AW4	1.833,-
	6-türig	- Front in Glas Champagner	275	58	AT8	1.648,-	AW3	1.833,-

Drehtürenschränke - 1000

Funktions-Drehtürenschränke, B 275 cm ohne Kranzleiste

Innenausstattung:

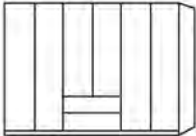
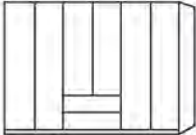
2 Einlegeböden, 1 Kleiderstange je Fach
Alle Drehtüren inkl. gedämpfter Scharniere



Beschreibung	Maße in cm		Höhe 216 cm		Höhe 236 cm	
	B	T	Art.-Nr.	EURO	Art.-Nr.	EURO
 2 Auszüge à 75 cm						
 6-türig - Front im Korpus-Farbton 6-türig - Front im Korpus-Farbton 2 Spiegeltüren	275	58	AW5	1.518,-	AY1	1.659,-
Art.-Nr. AW5						
 6-türig - Front in weiß 6-türig - Türen in weiß, Auszüge im Korpus-Farbton 6-türig - Front in weiß, 2 Spiegeltüren	275	58	AW7	1.518,-	AY3	1.659,-
Art.-Nr. AY3						
 6-türig - Front in Kieselgrau-Dekor 6-türig - Türen in Kieselgrau-Dekor, Auszüge im Korpus-Farbton 6-türig - Front in Kieselgrau-Dekor, 2 Spiegeltüren	275	58	AX7	1.518,-	AZ3	1.659,-
Art.-Nr. AX7						
 6-türig - Front in Champagner-Dekor 6-türig - Türen in Champagner-Dekor, Auszüge im Korpus-Farbton 6-türig - Front in Champagner-Dekor, 2 Spiegeltüren	275	58	AX4	1.518,-	AY9	1.659,-
Art.-Nr. AZ1						

Drehtürenschränke - 1000

Funktions-Drehtürenschränke, B 275 cm ohne Kranzleiste

Innenausstattung:

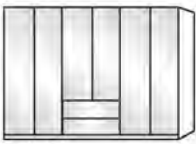
2 Einlegeböden, 1 Kleiderstange je Fach
Alle Drehtüren inkl. gedämpfter Scharniere

Beschreibung	Maße in cm		Höhe 216 cm		Höhe 236 cm	
	B	T	Art.-Nr.	EURO	Art.-Nr.	EURO
 2 Auszüge à 75 cm						
 6-türig - Front in Glas weiß Art.-Nr. AZ6	275	58	AZ6	1.962,-	BA9	2.141,-
6-türig - Türen in Glas weiß, Auszüge im Korpus-Farbton	275	58	AZ7	1.918,-	BB1	2.094,-
6-türig - Front in Glas weiß, 2 Spiegeltüren	275	58	AZ8	1.962,-	BB2	2.141,-
 Art.-Nr. BB9	275	58	BA6	1.962,-	BB9	2.141,-
6-türig - Türen in Glas Kieselgrau, Auszüge im Korpus-Farbton	275	58	BA7	1.918,-	BC1	2.094,-
6-türig - Front in Glas Kieselgrau, 2 Spiegeltüren	275	58	BA8	1.962,-	BC2	2.141,-
 Art.-Nr. BA5	275	58	BA3	1.962,-	BB6	2.141,-
6-türig - Türen in Glas Champagner, Auszüge im Korpus-Farbton	275	58	BA4	1.918,-	BB7	2.094,-
6-türig - Front in Glas Champagner, 2 Spiegeltüren	275	58	BA5	1.962,-	BB8	2.141,-

Drehtürenschränke - 1000

Drehtürenschränke, B 300 cm
ohne Kranzleiste

Innenausstattung:
2 Einlegeböden, 1 Kleiderstange je Fach
Alle Drehtüren inkl. gedämpfter Scharniere

Beschreibung	Maße in cm		Höhe 216 cm		Höhe 236 cm	
	B	T	Art.-Nr.	EURO	Art.-Nr.	EURO
<p>6-türig - Front im Korpus-Farbton</p> <p>6-türig - Front in weiß</p> <p>6-türig - Front in Kieselgrau-Dekor</p> <p>Art.-Nr. 643</p> <p>6-türig - Front in Champagner-Dekor</p> <p>6-türig - Front in Glas weiß</p> <p>6-türig - Front in Glas Kieselgrau</p> <p>6-türig - Front in Glas Champagner</p>	300	58	640	1.482,-	656	1.639,-
	300	58	C60	1.482,-	C66	1.639,-
	300	58	C61	1.482,-	C67	1.639,-
	300	58	C62	1.482,-	C68	1.639,-
	300	58	641	1.828,-	657	2.032,-
	300	58	642	1.828,-	658	2.032,-
	300	58	643	1.828,-	659	2.032,-
<p>4 Spiegeltüren mittig</p> <p>6-türig - Front im Korpus-Farbton</p> <p>Art.-Nr. 644</p> <p>6-türig - Front in weiß</p> <p>6-türig - Front in Kieselgrau-Dekor</p>	300	58	644	1.681,-	660	1.866,-
	300	58	C63	1.681,-	C69	1.866,-
	300	58	C64	1.681,-	C70	1.866,-
<p>6-türig - Front in Champagner-Dekor</p> <p>Art.-Nr. 645</p> <p>6-türig - Front in Glas weiß</p> <p>6-türig - Front in Glas Kieselgrau</p> <p>6-türig - Front in Glas Champagner</p>	300	58	C65	1.681,-	C71	1.866,-
	300	58	645	1.828,-	661	2.032,-
	300	58	646	1.828,-	662	2.032,-
	300	58	647	1.828,-	663	2.032,-
<p>4 Glastüren mittig, Äußere Türen im Korpus-Farbton</p> <p>6-türig - Front in Glas weiß</p> <p>Art.-Nr. 324</p> <p>6-türig - Front in Glas Kieselgrau</p> <p>6-türig - Front in Glas Champagner</p>	300	58	324	1.681,-	327	1.866,-
	300	58	325	1.681,-	328	1.866,-
	300	58	326	1.681,-	329	1.866,-

Drehtürenschränke - 1000

Funktions-Drehtürenschränke, B 300 cm ohne Kranzleiste

Innenausstattung:
2 Einlegeböden, 1 Kleiderstange je Fach
Alle Drehtüren inkl. gedämpfter Scharniere

Beschreibung	Maße in cm		Höhe 216 cm		Höhe 236 cm	
	B	T	Art.-Nr.	EURO	Art.-Nr.	EURO
 2 Auszüge à 100 cm						
 6-türig - Front im Korpus-Farbton	300	58	672	1.587,-	688	1.728,-
6-türig - Front im Korpus-Farbton 2 Spiegeltüren	300	58	673	1.690,-	689	1.835,-
Art.-Nr. 672						
 6-türig - Front in weiß	300	58	C72	1.587,-	C81	1.728,-
6-türig - Türen in weiß, Auszüge im Korpus-Farbton	300	58	C73	1.587,-	C82	1.728,-
6-türig - Front in weiß, 2 Spiegeltüren	300	58	C74	1.690,-	C83	1.835,-
Art.-Nr. C72						
 6-türig - Front in Kieselgrau-Dekor	300	58	C75	1.587,-	C84	1.728,-
6-türig - Türen in Kieselgrau-Dekor, Auszüge im Korpus-Farbton	300	58	C76	1.587,-	C85	1.728,-
6-türig - Front in Kieselgrau-Dekor, 2 Spiegeltüren	300	58	C77	1.690,-	C86	1.835,-
Art.-Nr. C77						
 6-türig - Front in Champagner-Dekor	300	58	C78	1.587,-	C87	1.728,-
6-türig - Türen in Champagner-Dekor, Auszüge im Korpus-Farbton	300	58	C79	1.587,-	C88	1.728,-
6-türig - Front in Champagner-Dekor, 2 Spiegeltüren	300	58	C80	1.690,-	C89	1.835,-
Art.-Nr. C79						

Drehtürenschränke - 1000

Funktions-Drehtürenschränke, B 300 cm ohne Kranzleiste



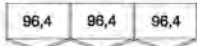





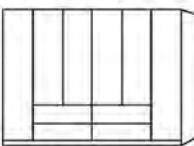

Innenausstattung:
2 Einlegeböden, 1 Kleiderstange je Fach
Alle Drehtüren inkl. gedämpfter Scharniere

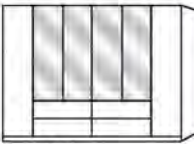
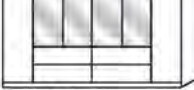
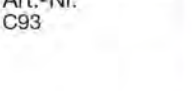
Beschreibung	Maße in cm		Höhe 216 cm		Höhe 236 cm	
	B	T	Art.-Nr.	EURO	Art.-Nr.	EURO
 2 Auszüge à 100 cm						
 6-türig - Front in Glas weiß	300	58	674	2.032,-	690	2.210,-
6-türig - Türen in Glas weiß, Auszüge im Korpus-Farbton	300	58	330	1.987,-	333	2.163,-
6-türig - Front in Glas weiß, 2 Spiegeltüren	300	58	675	2.032,-	691	2.210,-
 6-türig - Front in Glas Kieselgrau	300	58	676	2.032,-	692	2.210,-
6-türig - Türen in Glas Kieselgrau, Auszüge im Korpus-Farbton	300	58	331	1.987,-	334	2.163,-
6-türig - Front in Glas Kieselgrau, 2 Spiegeltüren	300	58	677	2.032,-	693	2.210,-
 6-türig - Front in Glas Champagner	300	58	678	2.032,-	694	2.210,-
6-türig - Türen in Glas Champagner, Auszüge im Korpus-Farbton	300	58	332	1.987,-	335	2.163,-
6-türig - Front in Glas Champagner, 2 Spiegeltüren	300	58	679	2.032,-	695	2.210,-

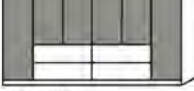
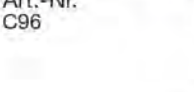
Drehtürenschränke - 1000

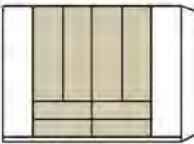
Funktions-Drehtürenschränke, B 300 cm ohne Kranzleiste

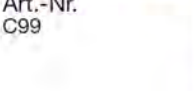
Innenausstattung:
2 Einlegeböden, 1 Kleiderstange je Fach
Alle Drehtüren inkl. gedämpfter Scharniere

Beschreibung	Maße in cm		Höhe 216 cm		Höhe 236 cm	
	B	T	Art.-Nr.	EURO	Art.-Nr.	EURO
 4 Auszüge à 100 cm						
 6-türig - Front im Korpus-Farbton	300	58	680	1.911,-	696	2.063,-
 6-türig - Front im Korpus-Farbton, 4 Spiegeltüren	300	58	681	2.128,-	697	2.297,-
Art.-Nr. 680						
 6-türig - Front in weiß	300	58	C90	1.911,-	F03	2.063,-
 6-türig - Front in weiß, äußere Türen im Korpus-Farbton	300	58	C91	1.911,-	F04	2.063,-
Art.-Nr. C93						
 6-türig - Türen in weiß, Auszüge im Korpus-Farbton	300	58	C92	1.911,-	F05	2.063,-
 6-türig - Front in weiß, 4 Spiegeltüren	300	58	C93	2.128,-	F06	2.297,-
 6-türig - Front in Kieselgrau-Dekor	300	58	C94	1.911,-	F07	2.063,-
 6-türig - Front in Kieselgrau-Dekor, äußere Türen im Korpus-Farbton	300	58	C95	1.911,-	F08	2.063,-
Art.-Nr. C96						
 6-türig - Türen in Kieselgrau-Dekor, Auszüge im Korpus-Farbton	300	58	C96	1.911,-	F09	2.063,-
 6-türig - Front in Kieselgrau-Dekor, 4 Spiegeltüren	300	58	C97	2.128,-	F10	2.297,-
 6-türig - Front in Champagner-Dekor	300	58	C98	1.911,-	F11	2.063,-
 6-türig - Front in Champagner-Dekor, äußere Türen im Korpus-Farbton	300	58	C99	1.911,-	F12	2.063,-
Art.-Nr. C99						
 6-türig - Türen in Champagner-Dekor, Auszüge im Korpus-Farbton	300	58	F01	1.911,-	F13	2.063,-
 6-türig - Front in Champagner-Dekor, 4 Spiegeltüren	300	58	F02	2.128,-	F14	2.297,-

Drehtürenschränke - 1000

Funktions-Drehtürenschränke, B 300 cm ohne Kranzleiste

Innenausstattung:
2 Einlegeböden, 1 Kleiderstange je Fach
Alle Drehtüren inkl. gedämpfter Scharniere

Beschreibung	Maße in cm		Höhe 216 cm		Höhe 236 cm	
	B	T	Art.-Nr.	EURO	Art.-Nr.	EURO
 4 Auszüge à 100 cm						
 6-türig - Front in Glas weiß	300	58	682	2.400,-	698	2.585,-
6-türig - Front in Glas weiß, äußere Türen im Korpus- Farbton	300	58	336	2.257,-	469	2.433,-
Art.-Nr. 464 6-türig - Türen in Glas weiß, Auszüge im Korpus-Farbton	300	58	464	2.226,-	470	2.380,-
6-türig - Front in Glas weiß, 4 Spiegeltüren	300	58	683	2.400,-	699	2.585,-
 6-türig - Front in Glas Kieselgrau	300	58	684	2.400,-	700	2.585,-
6-türig - Front in Glas Kieselgrau, äußere Türen im Korpus- Farbton	300	58	465	2.257,-	471	2.433,-
Art.-Nr. 465 6-türig - Türen in Glas Kieselgrau, Auszüge im Korpus-Farbton	300	58	466	2.226,-	472	2.380,-
6-türig - Front in Glas Kieselgrau, 4 Spiegeltüren	300	58	685	2.400,-	701	2.585,-
 6-türig - Front in Glas Champagner	300	58	686	2.400,-	702	2.585,-
6-türig - Front in Glas Champagner, äußere Türen im Korpus-Farbton	300	58	467	2.257,-	473	2.433,-
Art.-Nr. 686 6-türig - Türen in Glas Champagner, Auszüge im Korpus-Farbton	300	58	468	2.226,-	474	2.380,-
6-türig - Front in Glas Champagner, 4 Spiegeltüren	300	58	687	2.400,-	703	2.585,-

Drehtürenschränke - 1000

Drehtürenschränke, B 300 cm ohne Kranzleiste

Innenausstattung:

2 Einlegeböden, 1 Kleiderstange je Fach
Alle Drehtüren inkl. gedämpfter Scharniere

Beschreibung	Maße in cm		Höhe 216 cm		Höhe 236 cm			
	B	T	Art.-Nr.	EURO	Art.-Nr.	EURO		
 Art.-Nr. 706	8-türig	- Front im Korpus-Farbton	300	58	704	1.558,-	712	1.739,-
	8-türig	- Front in weiß	300	58	F15	1.558,-	F21	1.739,-
	8-türig	- Front in Kieselgrau-Dekor	300	58	F16	1.558,-	F22	1.739,-
	8-türig	- Front in Champagner-Dekor	300	58	F17	1.558,-	F23	1.739,-
	8-türig	- Front in Glas weiß	300	58	705	2.029,-	713	2.257,-
	8-türig	- Front in Glas Kieselgrau	300	58	706	2.029,-	714	2.257,-
	8-türig	- Front in Glas Champagner	300	58	707	2.029,-	715	2.257,-
 Art.-Nr. F18	4 Spiegeltüren mittig							
	8-türig	- Front im Korpus-Farbton	300	58	708	1.822,-	716	2.054,-
	8-türig	- Front in weiß	300	58	F18	1.822,-	F24	2.054,-
	8-türig	- Front in Kieselgrau-Dekor	300	58	F19	1.822,-	F25	2.054,-
 Art.-Nr. F20	8-türig	- Front in Champagner-Dekor	300	58	F20	1.822,-	F26	2.054,-
	8-türig	- Front in Glas weiß	300	58	709	2.029,-	717	2.257,-
	8-türig	- Front in Glas Kieselgrau	300	58	710	2.029,-	718	2.257,-
	8-türig	- Front in Glas Champagner	300	58	711	2.029,-	719	2.257,-
 Art.-Nr. 477	4 Glastüren mittig, Äußere Türen im Korpus-Farbton							
	8-türig	- Front in Glas weiß	300	58	475	1.822,-	478	2.054,-
	8-türig	- Front in Glas Kieselgrau	300	58	476	1.822,-	479	2.054,-
	8-türig	- Front in Glas Champagner	300	58	477	1.822,-	480	2.054,-

Drehtürenschränke - 1000

Funktions-Drehtürenschränke, B 300 cm ohne Kranzleiste

Innenausstattung:
2 Einlegeböden, 1 Kleiderstange je Fach
Alle Drehtüren inkl. gedämpfter Scharniere

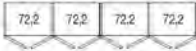
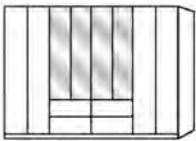
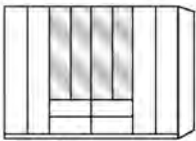
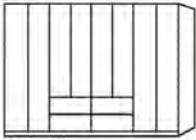
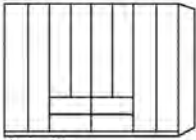
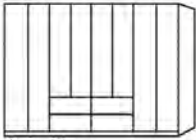
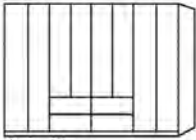
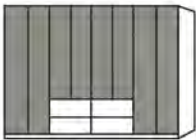
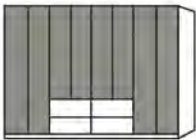
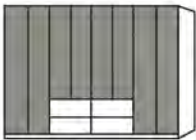
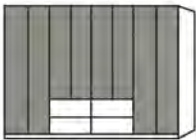
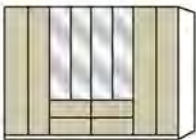
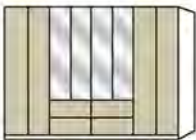
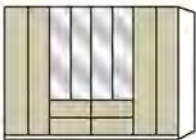
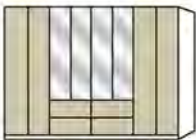
Beschreibung	Maße in cm		Höhe 216 cm		Höhe 236 cm	
	B	T	Art.-Nr.	EURO	Art.-Nr.	EURO
 4 Auszüge à 75 cm						
 8-türig - Front im Korpus-Farbton	300	58	720	1.960,-	728	2.134,-
 8-türig - Front im Korpus-Farbton, 4 Spiegeltüren	300	58	721	2.110,-	729	2.304,-
Art.-Nr. 721						
 8-türig - Front in weiß	300	58	F27	1.960,-	F39	2.134,-
 8-türig - Front in weiß, äußere Türen im Korpus-Farbton	300	58	F28	1.960,-	F40	2.134,-
Art.-Nr. F28						
 8-türig - Türen in weiß, Auszüge im Korpus-Farbton	300	58	F29	1.960,-	F41	2.134,-
 8-türig - Front in weiß, 4 Spiegeltüren	300	58	F30	2.110,-	F42	2.304,-
 8-türig - Front in Kieselgrau-Dekor	300	58	F31	1.960,-	F43	2.134,-
 8-türig - Front in Kieselgrau-Dekor, äußere Türen im Korpus-Farbton	300	58	F32	1.960,-	F44	2.134,-
Art.-Nr. F33						
 8-türig - Türen in Kieselgrau-Dekor, Auszüge im Korpus-Farbton	300	58	F33	1.960,-	F45	2.134,-
 8-türig - Front in Kieselgrau-Dekor, 4 Spiegeltüren	300	58	F34	2.110,-	F46	2.304,-
 8-türig - Front in Champagner-Dekor	300	58	F35	1.960,-	F47	2.134,-
 8-türig - Front in Champagner-Dekor, äußere Türen im Korpus-Farbton	300	58	F36	1.960,-	F48	2.134,-
Art.-Nr. F38						
 8-türig - Türen in Champagner-Dekor, Auszüge im Korpus-Farbton	300	58	F37	1.960,-	F49	2.134,-
 8-türig - Front in Champagner-Dekor, 4 Spiegeltüren	300	58	F38	2.110,-	F50	2.304,-

Drehtürenschränke - 1000

Funktions-Drehtürenschränke, B 300 cm ohne Kranzleiste

Innenausstattung:
2 Einlegeböden, 1 Kleiderstange je Fach
Alle Drehtüren inkl. gedämpfter Scharniere

Beschreibung	Maße in cm		Höhe 216 cm		Höhe 236 cm	
	B	T	Art.-Nr.	EURO	Art.-Nr.	EURO
 4 Auszüge à 75 cm						
 8-türig - Front in Glas weiß	300	58	722	2.404,-	730	2.619,-
8-türig - Front in Glas weiß, äußere Türen im Korpus- Farbton	300	58	481	2.192,-	487	2.384,-
8-türig - Türen in Glas weiß, Auszüge im Korpus-Farbton	300	58	482	2.329,-	488	2.536,-
8-türig - Front in Glas weiß, 4 Spiegeltüren	300	58	723	2.404,-	731	2.619,-
 8-türig - Front in Glas Kieselgrau	300	58	724	2.404,-	732	2.619,-
8-türig - Front in Glas Kieselgrau, äußere Türen im Korpus- Farbton	300	58	483	2.192,-	489	2.384,-
8-türig - Türen in Glas Kieselgrau, Auszüge im Korpus-Farbton	300	58	484	2.329,-	490	2.536,-
8-türig - Front in Glas Kieselgrau, 4 Spiegeltüren	300	58	725	2.404,-	733	2.619,-
 8-türig - Front in Glas Champagner	300	58	726	2.404,-	734	2.619,-
8-türig - Front in Glas Champagner, äußere Türen im Korpus-Farbton	300	58	485	2.192,-	491	2.384,-
8-türig - Türen in Glas Champagner, Auszüge im Korpus-Farbton	300	58	486	2.329,-	492	2.536,-
8-türig - Front in Glas Champagner, 4 Spiegeltüren	300	58	727	2.404,-	735	2.619,-

Drehtürenschränke - 1000

Drehtürenschränke, B 350 cm ohne Kranzleiste

Innenausstattung:
2 Einlegeböden, 1 Kleiderstange je Fach
Alle Drehtüren inkl. gedämpfter Scharniere

Beschreibung	Maße in cm		Höhe 216 cm		Höhe 236 cm		
	B	T	Art.-Nr.	EURO	Art.-Nr.	EURO	
 Art.-Nr. F51	7-türig - Front im Korpus-Farbtan	350	58	736	1.929,-	752	2.141,-
	7-türig - Front in weiß	350	58	F51	1.929,-	F57	2.141,-
	7-türig - Front in Kieselgrau-Dekor	350	58	F52	1.929,-	F58	2.141,-
	7-türig - Front in Champagner-Dekor	350	58	F53	1.929,-	F59	2.141,-
	7-türig - Front in Glas weiß	350	58	737	2.547,-	753	2.815,-
	7-türig - Front in Glas Kieselgrau	350	58	738	2.547,-	754	2.815,-
	7-türig - Front in Glas Champagner	350	58	739	2.547,-	755	2.815,-
5 Spiegeltüren mittig							
 Art.-Nr. 740	7-türig - Front im Korpus-Farbtan	350	58	740	2.358,-	756	2.610,-
	7-türig - Front in weiß	350	58	F54	2.358,-	F60	2.610,-
	7-türig - Front in Kieselgrau-Dekor	350	58	F55	2.358,-	F61	2.610,-
 Art.-Nr. 742	7-türig - Front in Champagner-Dekor	350	58	F56	2.358,-	F62	2.610,-
	7-türig - Front in Glas weiß	350	58	741	2.547,-	757	2.815,-
	7-türig - Front in Glas Kieselgrau	350	58	742	2.547,-	758	2.815,-
	7-türig - Front in Glas Champagner	350	58	743	2.547,-	759	2.815,-

Drehtürenschränke - 1000

Funktions-Drehtürenschränke, B 350 cm ohne Kranzleiste

Innenausstattung:
2 Einlegeböden, 1 Kleiderstange je Fach
Alle Drehtüren inkl. gedämpfter Scharniere

Beschreibung	Maße in cm		Höhe 216 cm		Höhe 236 cm	
	B	T	Art.-Nr.	EURO	Art.-Nr.	EURO
 2 Auszüge à 100 cm, 2 Auszüge à 50 cm						
 7-türig - Front im Korpus-Farbtön 7-türig - Front im Korpus-Farbtön 3 Spiegeltüren	350	58	300	2.362,-	500	2.565,-
Art.-Nr. 301						
 7-türig - Front in weiß 7-türig - Türen in weiß, Auszüge im Korpus-Farbtön 7-türig - Front in weiß, 3 Spiegeltüren	350	58	F63	2.362,-	F72	2.565,-
Art.-Nr. F65						
 7-türig - Front in Kieselgrau-Dekor 7-türig - Türen in Kieselgrau-Dekor, Auszüge im Korpus-Farbtön 7-türig - Front in Kieselgrau-Dekor, 3 Spiegeltüren	350	58	F66	2.362,-	F75	2.565,-
Art.-Nr. F67						
 7-türig - Front in Champagner-Dekor 7-türig - Türen in Champagner-Dekor, Auszüge im Korpus-Farbtön 7-türig - Front in Champagner-Dekor, 3 Spiegeltüren	350	58	F69	2.362,-	F78	2.565,-
Art.-Nr. F69						

Drehtürenschränke - 1000





Funktions-Drehtürenschränke, B 350 cm ohne Kranzleiste

Innenausstattung:
2 Einlegeböden, 1 Kleiderstange je Fach
Alle Drehtüren inkl. gedämpfter Scharniere

Beschreibung	Maße in cm		Höhe 216 cm		Höhe 236 cm	
	B	T	Art.-Nr.	EURO	Art.-Nr.	EURO
 2 Auszüge à 100 cm, 2 Auszüge à 50 cm						
 7-türig - Front in Glas weiß 7-türig - Türen in Glas weiß, Auszüge im Korpus-Farbton 7-türig - Front in Glas weiß, 3 Spiegeltüren	350	58	302	2.951,-	502	3.197,-
Art.-Nr. 493						
 7-türig - Front in Glas Kieselgrau 7-türig - Türen in Glas Kieselgrau, Auszüge im Korpus-Farbton 7-türig - Front in Glas Kieselgrau, 3 Spiegeltüren	350	58	494	2.951,-	505	3.197,-
Art.-Nr. 494						
 7-türig - Front in Glas Champagner 7-türig - Türen in Glas Champagner, Auszüge im Korpus-Farbton 7-türig - Front in Glas Champagner, 3 Spiegeltüren	350	58	497	2.951,-	508	3.197,-
Art.-Nr. 498						

Drehtürenschränke - 1000

Grund- und Anbauelemente ohne Kranzleiste



Beschreibung	B	Grundelement mit 2 Außenseiten				Anbauelement mit 1 Mittelseite			
		Höhe 216 cm		Höhe 236 cm		Höhe 216 cm		Höhe 236 cm	
		Art.-Nr.	EURO	Art.-Nr.	EURO	Art.-Nr.	EURO	Art.-Nr.	EURO
<p>47,5</p> <p>Front in Glas Parsol grau</p>  <p>Art.-Nr. CL7</p>  <p>Art.-Nr. CM7</p>									
1-türig links angeschlagen	50	CL7	726,-	CM1	775,-	CM4	668,-	CM7	717,-
1-türig rechts angeschlagen	50	CL8	726,-	CM2	775,-	CM5	668,-	CM8	717,-
2-türig	100	CL9	1.232,-	CM3	1.319,-	CM6	1.174,-	CM9	1.261,-
<p>96,4</p>  <p>Art.-Nr. CM3</p>  <p>Art.-Nr. CM6</p>									

Drehtürenschränke - 1000

Drehtürenschränke mit Rahmentüren ohne Kranzleiste

Innenausstattung:

2 Einlegeböden, 1 Kleiderstange je Fach
Alle Drehtüren inkl. gedämpfter Scharniere

Beschreibung	Maße in cm		Höhe 216 cm		Höhe 236 cm			
	B	T	Art.-Nr.	EURO	Art.-Nr.	EURO		
 <p>Front im Korpus-Farbtönen in Kombination mit Glastüren in Parsol grau</p>	3-türig	1 Glastür à 50 cm mittig	150	58	CC1	1.235,-	CD4	1.335,-
	4-türig	2 Glastüren à 50 cm mittig	200	58	CC2	1.498,-	CD5	1.641,-
	6-türig	2 Glastüren à 50 cm mittig*	300	58	CC3	1.779,-	CD6	1.971,-
	6-türig	4 Glastüren à 50 cm mittig*	300	58	CC4	2.262,-	CD7	2.454,-
	7-türig	3 Glastüren à 50 cm mittig	350	58	CC5	2.668,-	CD8	2.911,-
	8-türig	4 Glastüren à 50 cm mittig	400	58	CC6	3.025,-	CD9	3.304,-
	 <p>Front in Glas weiß in Kombination mit Türen in Glas Parsol grau</p>	3-türig	1 Tür Glas Parsol grau à 50 cm	150	58	CC7	1.395,-	CE1
4-türig		2 Türen Glas Parsol grau à 50 cm mittig	200	58	CC8	1.677,-	CE2	1.819,-
6-türig		2 Türen Glas Parsol grau à 50 cm mittig*	300	58	CC9	2.137,-	CE3	2.340,-
6-türig		4 Türen Glas Parsol grau à 50 cm mittig*	300	58	CD1	2.438,-	CE4	2.643,-
7-türig		3 Türen Glas Parsol grau à 50 cm mittig	350	58	CD2	3.014,-	CE5	3.268,-
8-türig		4 Türen Glas Parsol grau à 50 cm mittig	400	58	CD3	3.371,-	CE6	3.675,-

 *** Bei 2 Glastüren: Sockel-Aufteilung 96,4 + 96,4 + 96,4 cm!**
Bei 4 Glastüren: Sockel-Aufteilung 47,5 + 96,4 + 96,4 + 47,5 cm!

Sockel-Aufteilung

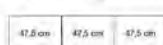

150 cm

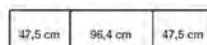

200 cm

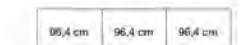

300 cm

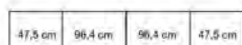

300 cm

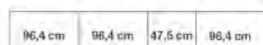

350 cm





400 cm

Drehtürenschränke - 1000

Drehtürenschränke mit Rahmentüren ohne Kranzleiste

Innenausstattung:
2 Einlegeböden, 1 Kleiderstange je Fach
Alle Drehtüren inkl. gedämpfter Scharniere

Beschreibung	Maße in cm		Höhe 216 cm		Höhe 236 cm	
	B	T	Art.-Nr.	EURO	Art.-Nr.	EURO
 Front in Glas Kieselgrau in Kombination mit Türen in Glas Parsol grau						
3-türig 1 Tür Glas Parsol grau à 50 cm	150	58	CH4	1.395,-	CJ1	1.525,-
4-türig 2 Türen Glas Parsol grau à 50 cm mittig	200	58	CH5	1.677,-	CJ2	1.819,-
6-türig 2 Türen Glas Parsol grau à 50 cm mittig *	300	58	CH6	2.137,-	CJ3	2.340,-
6-türig 4 Türen Glas Parsol grau à 50 cm mittig *	300	58	CH7	2.438,-	CJ4	2.643,-
7-türig 3 Türen Glas Parsol grau à 50 cm mittig	350	58	CH8	3.014,-	CJ5	3.268,-
8-türig 4 Türen Glas Parsol grau à 50 cm mittig	400	58	CH9	3.371,-	CJ6	3.675,-
 Front in Glas Champagner in Kombination mit Türen in Glas Parsol grau						
3-türig 1 Tür Glas Parsol grau à 50 cm	150	58	CF4	1.395,-	CG7	1.525,-
4-türig 2 Türen Glas Parsol grau à 50 cm mittig	200	58	CF5	1.677,-	CG8	1.819,-
6-türig 2 Türen Glas Parsol grau à 50 cm mittig *	300	58	CF6	2.137,-	CG9	2.340,-
6-türig 4 Türen Glas Parsol grau à 50 cm mittig *	300	58	CF7	2.438,-	CH1	2.643,-
7-türig 3 Türen Glas Parsol grau à 50 cm mittig	350	58	CF8	3.014,-	CH2	3.268,-
8-türig 4 Türen Glas Parsol grau à 50 cm mittig	400	58	CF9	3.371,-	CH3	3.675,-

 **Bei 2 Glastüren: Sockel-Aufteilung 96,4 + 96,4 + 96,4 cm!**
Bei 4 Glastüren: Sockel-Aufteilung 47,5 + 96,4 + 96,4 + 47,5 cm!

Sockel-Aufteilung

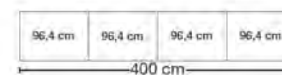
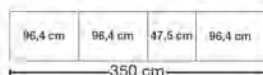
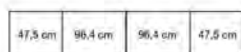
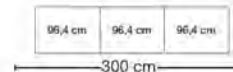
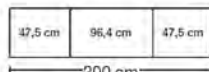

Drehtürenschränke - 1000

Drehtürenschränke mit Rahmentüren ohne Kranzleiste

Innenausstattung:
2 Einlegeböden, 1 Kleiderstange je Fach
Alle Drehtüren inkl. gedämpfter Scharniere

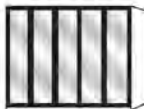
Beschreibung	Maße in cm		Höhe 216 cm		Höhe 236 cm	
	B	T	Art.-Nr.	EURO	Art.-Nr.	EURO
 <p>Front in Glas Parsol Grau</p> <p>1-türig links angeschlagen 1-türig rechts angeschlagen 2-türig 3-türig 4-türig 5-türig 6-türig 7-türig 8-türig</p>	50	58	CJ7	726,-	CK7	775,-
	50	58	CJ8	726,-	CK8	775,-
	100	58	CJ9	1.232,-	CK9	1.319,-
	150	58	CK1	1.701,-	CL1	1.831,-
	200	58	CK2	1.980,-	CL2	2.125,-
	250	58	CK3	2.355,-	CL3	2.516,-
	300	58	CK4	2.744,-	CL4	2.949,-
	350	58	CK5	3.626,-	CL5	3.878,-
	400	58	CK6	3.981,-	CL6	4.286,-

Sockel-Aufteilung

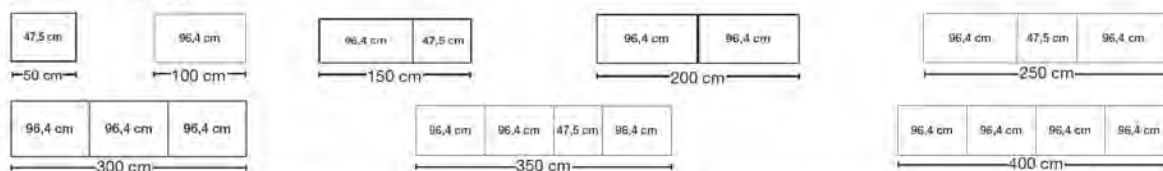

Drehtürenschränke - 1000

Eckschränke ohne Kranzleiste

Beschreibung	Maße in cm		Höhe 216 cm		Höhe 236 cm			
	B	T	Art.-Nr.	EURO	Art.-Nr.	EURO		
<p>Nicht in Verbindung mit Passepartout-Rahmen einsetzbar! Für Eckkombinationen mit Schwebetürenschränken muss ein Eckschrank aus IL1205 - 3000 verwendet werden! Kein Weiterbau mit Anbauelementen möglich, nur Standard-Schränke anbaubar!</p>								
	Eckschrank vollausgebaut							
	Tür LINKS angeschlagen:							
	1-türig - Front im Korpus-Farbtone	93	93	774	647,-	779	712,-	
	1-türig - Front in weiß	93	93	F81	647,-	F87	712,-	
	1-türig - Front in Kieselgrau-Dekor	93	93	F82	647,-	F88	712,-	
	1-türig - Front in Champagner-Dekor	93	93	F83	647,-	F89	712,-	
	1-türig - Front in Glas weiß	93	93	775	728,-	780	795,-	
	1-türig - Front in Glas Kieselgrau	93	93	776	728,-	781	795,-	
	1-türig - Front in Glas Champagner	93	93	777	728,-	782	795,-	
	1-türig - Front in Kristallspiegel	93	93	778	728,-	783	795,-	
		Tür RECHTS angeschlagen:						
		1-türig - Front im Korpus-Farbtone	93	93	784	647,-	789	712,-
		1-türig - Front in weiß	93	93	F84	647,-	F90	712,-
		1-türig - Front in Kieselgrau-Dekor	93	93	F85	647,-	F91	712,-
1-türig - Front in Champagner-Dekor		93	93	F86	647,-	F92	712,-	
1-türig - Front in Glas weiß		93	93	785	728,-	790	795,-	
1-türig - Front in Glas Kieselgrau		93	93	786	728,-	791	795,-	
1-türig - Front in Glas Champagner		93	93	787	728,-	792	795,-	
1-türig - Front in Kristallspiegel		93	93	788	728,-	793	795,-	
		Abschlussseite für ausgebauten Eckschrank, beidseitig (links und rechts) verwendbar						
Wird benötigt, wenn mit ausgebautem Eckschrank abgeschlossen wird. Wird ein Eckschrank separat aufgestellt, werden 2 Außenseiten benötigt.	56	1,5	090	172,-	091	179,-		

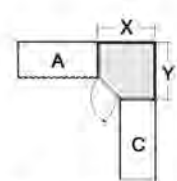

X = 93,3 cm

Y = 93,3 cm

Innenausstattung:

2 Einlegeböden, 1 Kleiderstange je Fach
 Alle Drehtüren inkl. gedämpfter Scharniere



Drehtürenschränke - 1000

Eckschränke ohne Kranzleiste



Nicht in Verbindung mit Passepartout-Rahmen einsetzbar!

Für Eckkombinationen mit Schwebetürenschränken muss ein Eckschrank aus IL1205 - 3000 verwendet werden!

Beschreibung	Maße in cm		Höhe 216 cm		Höhe 236 cm		
	B	T	Art.-Nr.	EURO	Art.-Nr.	EURO	
 <p>Begehbarer Eckschrank mit Drehtüren</p> <p>2-türig - Front im Korpus-Farbtan</p> <p>2-türig - Front in weiß</p> <p>2-türig - Front in Kieselgrau-Dekor</p> <p>2-türig - Front in Champagner-Dekor</p> <p>2-türig - Front in Glas weiß</p> <p>2-türig - Front in Glas Kieselgrau</p> <p>2-türig - Front in Glas Champagner</p> <p>2-türig - Front in Kristallspiegel</p>							
		130	127	799	1.382,-	809	1.525,-
		130	127	F93	1.382,-	F96	1.525,-
		130	127	F94	1.382,-	F97	1.525,-
		130	127	F95	1.382,-	F98	1.525,-
		130	127	800	1.574,-	810	1.728,-
		130	127	801	1.574,-	811	1.728,-
		130	127	802	1.574,-	812	1.728,-
		130	127	803	1.574,-	813	1.728,-
<p>Innenausstattung: B 72,2 cm: 2 E-Böden, 1 Kleiderstange, B 125 cm: 5 E-Böden, Beleuchtung mit Bewegungsmelder Alle Drehtüren inkl. gedämpfter Scharniere</p> <p><small>Dieses Produkt enthält eine Lichtquelle der Energieeffizienzklasse G</small></p>							
 <p>Abschlussseite für begehbaren Eckschrank, beidseitig - links und rechts - verwendbar</p> <p>Wird benötigt, wenn mit einem Eckschrank abgeschlossen wird. Wird ein Eckschrank separat aufgestellt, werden 2 Außenseiten benötigt.</p>	56	1,5	090	172,-	091	179,-	





Drehtürenschränke - 1000

Eckschränke ohne Kranzleiste

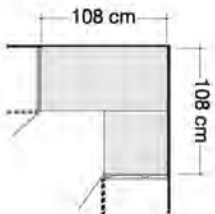

Nicht in Verbindung mit Passepartout-Rahmen einsetzbar!

Für Eckkombinationen mit Schwebetürenschränken muss ein Eckschrank aus IL1205 - 3000 verwendet werden!

Beschreibung	Maße in cm		Höhe 216 cm		Höhe 236 cm	
	B	T	Art.-Nr.	EURO	Art.-Nr.	EURO
 <p>Eckschrank über 90 Grad mit 2 Drehtüren inklusive Abschlussseiten</p> <ul style="list-style-type: none"> - Front im Korpus-Farbtön - Front in weiß - Front in Kieselgrau-Dekor - Front in Champagner-Dekor  <ul style="list-style-type: none"> - Front in Glas weiß - Front in Glas Kieselgrau - Front in Glas Champagner - Front in Kristallspiegel  <p>Innenausstattung: 2 E-Böden 105 cm x 105 cm, 2 Kleiderstangen 71,5 cm</p> <p> Türen ohne Dämpfung!</p>	108	108	968	973,-	992	1.112,-
	108	108	F99	973,-	G03	1.112,-
	108	108	G01	973,-	G04	1.112,-
	108	108	G02	973,-	G05	1.112,-
	108	108	969	1.127,-	993	1.284,-
	108	108	989	1.127,-	994	1.284,-
	108	108	990	1.127,-	995	1.284,-
	108	108	991	1.127,-	996	1.284,-

Drehtürenschränke - 1000

Eckschränke ohne Kranzleiste



Nicht in Verbindung mit Passepartout-Rahmen einsetzbar!

Für Eckkombinationen mit Schwebetürenschränken muss ein Eckschrank aus IL1205 - 3000 verwendet werden!

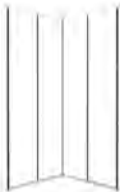
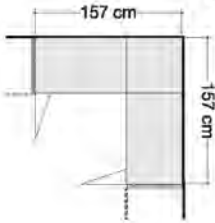
Beschreibung	Maße in cm		Höhe 216 cm		Höhe 236 cm	
	B	T	Art.-Nr.	EURO	Art.-Nr.	EURO
 <p>Eckschrank über 90 Grad mit Falttüren inklusive Abschlusseiten</p> <ul style="list-style-type: none"> - Front im Korpus-Farbton - Front in weiß - Front in Kieselgrau-Dekor - Front in Champagner-Dekor - Front in Glas weiß - Front in Glas Kieselgrau - Front in Glas Champagner - Front in Kristallspiegel 	157	157	814	1.237,-	819	1.415,-
	157	157	G06	1.237,-	G09	1.415,-
	157	157	G07	1.237,-	G10	1.415,-
	157	157	G08	1.237,-	G11	1.415,-
	157	157	815	1.449,-	820	1.554,-
	157	157	816	1.449,-	821	1.554,-
	157	157	817	1.449,-	822	1.554,-
	157	157	818	1.449,-	823	1.554,-
<p>Innenausstattung: B 55,8 cm: 2 E-Böden B 96,4 cm: 4 E-Böden 2 Kleiderstangen 152 cm</p>						



Drehtürenschränke - 1000

Abschlusschränke mit Drehtür, abgeschrägt, ohne Kranzleiste

Innenausstattung:

4 Einlegeböden

Alle Drehtüren inkl. gedämpfter Scharniere



Beschreibung	Maße in cm		Höhe 216 cm		Höhe 236 cm	
	B	T	Art.-Nr.	EURO	Art.-Nr.	EURO
  <p>Links anstellbar:</p> <ul style="list-style-type: none"> - Front im Korpus-Farbtön - Front in weiß - Front in Kieselgrau-Dekor - Front in Champagner-Dekor - Front in Glas weiß - Front in Glas Kieselgrau - Front in Glas Champagner - Front in Kristallspiegel <p>Nicht einzeln stellbar!</p> <p> Nicht in Verbindung mit Schwebetürenschränken verwendbar!</p> <p>Nicht in Verbindung mit Passepartout-Rahmen!</p>	47	58	824	471,-	832	518,-
	47	58	G12	471,-	G18	518,-
	47	58	G13	471,-	G19	518,-
	47	58	G14	471,-	G20	518,-
	47	58	825	556,-	833	598,-
	47	58	826	556,-	834	598,-
	47	58	827	556,-	835	598,-
	47	58	870	556,-	872	598,-
	  <p>Rechts anstellbar:</p> <ul style="list-style-type: none"> - Front im Korpus-Farbtön - Front in weiß - Front in Kieselgrau-Dekor - Front in Champagner-Dekor - Front in Glas weiß - Front in Glas Kieselgrau - Front in Glas Champagner - Front in Kristallspiegel <p>Nicht einzeln stellbar!</p> <p> Nicht in Verbindung mit Schwebetürenschränken verwendbar!</p> <p>Nicht in Verbindung mit Passepartout-Rahmen!</p>	47	58	828	471,-	836
47		58	G15	471,-	G21	518,-
47		58	G16	471,-	G22	518,-
47		58	G17	471,-	P23	518,-
47		58	829	556,-	837	598,-
47		58	830	556,-	838	598,-
47		58	831	556,-	839	598,-
47		58	871	556,-	886	598,-
<p> Anbau an ausgebauten Eckschrank nur in Kombination mit Abschlussseite möglich!</p>						

Drehtürenschränke - 1000

Regalelement ohne Kranzleiste



Nicht in Verbindung mit Passepartout-Rahmen!

Beschreibung	Maße in cm		Höhe 216 cm		Höhe 236 cm	
	B	T	Art.-Nr.	EURO	Art.-Nr.	EURO
 <p>Regalelement offen im Korpus-Farbton, mit 5 Einlegeböden</p>	40	36	840	380,-	841	406,-
 <p>Regalelement offen im Korpus-Farbton, mit 5 Glasböden</p>	40	36	121	342,-	122	362,-

Zubehör

für Regalelement mit Glasböden











Beschreibung	Maße in cm			Art.-Nr.	EURO
	B	H	T		
 <p>Beleuchtungsset für Glas-Regalböden</p> <p>5er-Set</p>	1	1	1	123	310,-

Dieses Produkt enthält Lichtquellen der Energieeffizienzklasse E



Drehtürenschränke - 1000

Schrank-Zubehör









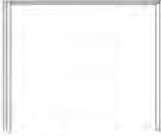
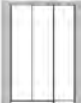

Beschreibung	Maße in cm			Art.-Nr.	EURO
	B	H	T		
 <p>LED-Line-Vorbauleuchte, flach in silber</p> <p>1 Stück 2 Stück 3 Stück</p> <p>Dieses Produkt enthält Lichtquellen der Energieeffizienzklasse E</p>  <p>⚠ Nur in Verbindung mit Passepartout-Rahmen und Kranzleisten!</p>	60	6	19	980	237,-
	60	6	19	981	293,-
	60	6	19	982	440,-
 <p>LED-Line-Aufbauleuchte in silber</p> <p>1 Stück 2 Stück 3 Stück</p> <p>Dieses Produkt enthält Lichtquellen der Energieeffizienzklasse E</p> 	60	6	19	983	237,-
	60	6	19	984	293,-
	60	6	19	985	440,-
 <p>LED-Line-Vorbauleuchte, flach in schwarz</p> <p>1 Stück 2 Stück 3 Stück</p> <p>Dieses Produkt enthält Lichtquellen der Energieeffizienzklasse E</p>  <p>⚠ Nur in Verbindung mit Passepartout-Rahmen und Kranzleisten!</p>	60	6	19	880	237,-
	60	6	19	881	293,-
	60	6	19	882	440,-
 <p>LED-Line-Aufbauleuchte in schwarz</p> <p>1 Stück 2 Stück 3 Stück</p> <p>Dieses Produkt enthält Lichtquellen der Energieeffizienzklasse E</p> 	60	6	19	883	237,-
	60	6	19	884	293,-
	60	6	19	885	440,-
 <p>LED-Aufbauleuchte in chrom</p> <p>1 Stück 2 Stück 3 Stück</p> <p>Dieses Produkt enthält Lichtquellen der Energieeffizienzklasse F</p> 	5,5	3	22,5	794	240,-
	5,5	3	22,5	795	344,-
	5,5	3	22,5	796	472,-

Drehtürenschränke - 1000

Passepartout-Rahmen ohne Beleuchtung

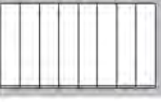

Nur für Einzelschränke verwendbar!

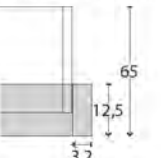
Beschreibung	Maße in cm		Höhe 220 cm		Höhe 240 cm	
	B	T	Art.-Nr.	EURO	Art.-Nr.	EURO
 <p>Breite je Seitenstollen: 3,2 cm, ohne Beleuchtung</p> <ul style="list-style-type: none"> - für Schrankbreite 50 cm - für Schrankbreite 75 cm - für Schrankbreite 100 cm 	56,4	12,5	842	165,-	856	221,-
	81,4	12,5	843	170,-	857	226,-
	106,4	12,5	844	179,-	858	237,-
 <ul style="list-style-type: none"> - für Schrankbreite 150 cm - nur für 3-türige Schränke 	156,4	12,5	845	191,-	859	247,-
 <ul style="list-style-type: none"> - für Schrankbreite 150 cm - nur für 4-türige Schränke 	156,4	12,5	846	191,-	860	247,-
 <ul style="list-style-type: none"> - für Schrankbreite 175 cm 	181,4	12,5	PP1	198,-	PP4	251,-
 <ul style="list-style-type: none"> - für Schrankbreite 200 cm - für Schrankbreite 225 cm 	206,4	12,5	847	198,-	861	251,-
	231,4	12,5	848	209,-	862	261,-
 <ul style="list-style-type: none"> - für Schrankbreite 250 cm - nur für 5-türige Schränke 	256,4	12,5	849	209,-	863	261,-
 <ul style="list-style-type: none"> - für Schrankbreite 250 cm - nur für 6-türige Schränke 	256,4	12,5	850	209,-	864	261,-
 <ul style="list-style-type: none"> - für Schrankbreite 275 cm 	281,4	12,5	PP2	219,-	PP5	270,-
 <ul style="list-style-type: none"> - für Schrankbreite 300 cm - nur für 6-türige Schränke 	306,4	12,5	851	219,-	865	270,-
 <ul style="list-style-type: none"> - für Schrankbreite 300 cm - nur für 8-türige Schränke 	306,4	12,5	852	219,-	866	270,-
 <ul style="list-style-type: none"> - für Schrankbreite 350 cm 	356,4	12,5	853	291,-	867	344,-
 <ul style="list-style-type: none"> - für Schrankbreite 400 cm 	406,4	12,5	PP3	314,-	PP6	368,-
<p>Draufsicht Schrank inkl. PPT-Rahmen</p> 						

Drehtürenschränke - 1000

Umlaufende LED-Beleuchtung (optional)



Nur für Einzelschränke verwendbar!

Beschreibung	Maße in cm		Höhe 220 cm		Höhe 240 cm	
	B	T	Art.-Nr.	EURO	Art.-Nr.	EURO
 <p>Aufpreis für umlaufende LED-Beleuchtung (optional): - für Schrankbreite 100 cm</p>	106,4	12,5	873	612,-	887	675,-
	156,4	12,5	874	642,-	888	708,-
- nur für 3-türige Schränke						
- für Schrankbreite 150 cm	156,4	12,5	868	642,-	869	708,-
- nur für 4-türige Schränke						
- für Schrankbreite 175 cm	181,4	12,5	PP7	642,-	PR7	708,-
- für Schrankbreite 200 cm	206,4	12,5	875	642,-	889	708,-
- für Schrankbreite 225 cm	231,4	12,5	876	663,-	890	729,-
- für Schrankbreite 250 cm	256,4	12,5	877	663,-	891	729,-
- nur für 5-türige Schränke						
- für Schrankbreite 250 cm	256,4	12,5	878	663,-	892	729,-
- nur für 6-türige Schränke						
- für Schrankbreite 275 cm	281,4	12,5	PP8	663,-	PQ1	729,-
- für Schrankbreite 300 cm	306,4	12,5	879	649,-	893	729,-
- nur für 6-türige Schränke						
- für Schrankbreite 300 cm	306,4	12,5	986	663,-	894	729,-
- nur für 8-türige Schränke						
- für Schrankbreite 350 cm	356,4	12,5	987	875,-	895	938,-
- für Schrankbreite 400 cm	406,4	12,5	PP9	901,-	PQ2	964,-
<p>Dieses Produkt enthält Lichtquellen der Energieeffizienzklasse F</p>   						

Drehtürenschränke - 1000

Passepartout-Rahmen mit LED-Beleuchtung













Nur für Einzelschränke verwendbar!

Beschreibung	Maße in cm		Höhe 220 cm		Höhe 240 cm	
	B	T	Art.-Nr.	EURO	Art.-Nr.	EURO
 Breite je Seitenstollen 3,2 cm, mit LED-Beleuchtung - für Schrankbreite 50 cm 1 Leuchte - für Schrankbreite 75 cm 2 Leuchten - für Schrankbreite 100 cm 2 Leuchten	56,4	12,5	898	314,-	912	370,-
	81,4	12,5	899	351,-	913	410,-
	106,4	12,5	900	389,-	914	445,-
 - für Schrankbreite 150 cm 3 Leuchten - nur für 3-türige Schränke	156,4	12,5	901	456,-	915	510,-
 - für Schrankbreite 150 cm 4 Leuchten - nur für 4-türige Schränke	156,4	12,5	902	498,-	916	556,-
 - für Schrankbreite 175 cm 4 Leuchten	181,4	12,5	PQ3	559,-	PQ6	617,-
- für Schrankbreite 200 cm 4 Leuchten - für Schrankbreite 225 cm 6 Leuchten	206,4 231,4	12,5 12,5	903 904	559,- 610,-	917 918	617,- 663,-
 - für Schrankbreite 250 cm 5 Leuchten - nur für 5-türige Schränke	256,4	12,5	905	600,-	919	656,-
 - für Schrankbreite 250 cm 6 Leuchten - nur für 6-türige Schränke	256,4	12,5	906	617,-	920	659,-
 - für Schrankbreite 275 cm 6 Leuchten	281,4	12,5	PQ4	633,-	PQ7	663,-
 - für Schrankbreite 300 cm 6 Leuchten - nur für 6-türige Schränke	306,4	12,5	907	633,-	921	663,-
 - für Schrankbreite 300 cm 8 Leuchten - nur für 8-türige Schränke	306,4	12,5	908	729,-	922	784,-
- für Schrankbreite 350 cm 7 Leuchten	356,4	12,5	909	877,-	923	933,-
 - für Schrankbreite 400 cm 8 Leuchten	406,4	12,5	PQ5	999,-	PQ8	1.054,-
Draufsicht Schrank inkl. PPT-Rahmen  Dieses Produkt enthält Lichtquellen der Energieeffizienzklasse F 						

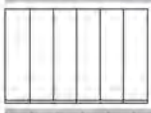
Drehtürenschränke - 1000

Kranzleisten ohne Beleuchtung







Beschreibung	Maße in cm			Art.-Nr.	EURO
	B	H	T		
 - für Schrankbreite 37,5 cm	37,5	3,2	12,5	964	79,-
- für Schrankbreite 50 cm	50	3,2	12,5	926	79,-
- für Schrankbreite 75 cm	75	3,2	12,5	927	81,-
- für Schrankbreite 100 cm	100	3,2	12,5	928	81,-
 - für Schrankbreite 150 cm - nur für 3-türige Schränke	150	3,2	12,5	929	98,-
 - für Schrankbreite 150 cm - nur für 4-türige Schränke	150	3,2	12,5	930	98,-
 - für Schrankbreite 175 cm	175	3,2	12,5	PQ9	100,-
- für Schrankbreite 200 cm	200	3,2	12,5	931	100,-
- für Schrankbreite 225 cm	225	3,2	12,5	932	107,-
 - für Schrankbreite 250 cm - nur für 5-türige Schränke	250	3,2	12,5	933	107,-
 - für Schrankbreite 250 cm - nur für 6-türige Schränke	250	3,2	12,5	934	109,-
 - für Schrankbreite 275 cm	275	3,2	12,5	PR1	123,-
 - für Schrankbreite 300 cm - nur für 6-türige Schränke	300	3,2	12,5	935	123,-
 - für Schrankbreite 300 cm - nur für 8-türige Schränke	300	3,2	12,5	936	123,-
- für Schrankbreite 350 cm	350	3,2	12,5	937	186,-
 - für Schrankbreite 400 cm	400	3,2	12,5	PR2	209,-
Für Eckschränke:					
- für ausgebauten Eckschrank	65	3,2	12,5	940	91,-
- für begehbaren Eckschrank	114	3,2	12,5	941	98,-
- für Eckschrank 90 Grad mit Drehtüren	108	3,2	12,5	965	175,-
- für Eckschrank 90 Grad mit Falttüren	157	3,2	12,5	942	182,-
Für Abschlusschränke:					
- für Abschlusschrank links	55,5	3,2	12,5	943	98,-
- für Abschlusschrank rechts	55,5	3,2	12,5	944	98,-
- für Regalelement	40	3,2	12,5	945	79,-

Drehtürenschränke - 1000

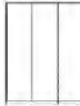
Kranzleisten

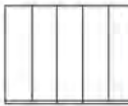
für LED-Beleuchtungen, die Beleuchtung ist nicht enthalten und muss separat bestellt werden

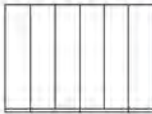
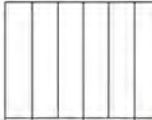

Beschreibung	Maße in cm			Art.-Nr.	EURO
	B	H	T		
 <ul style="list-style-type: none"> - für Schrankbreite 37,5 cm 1 Bohrung - für Schrankbreite 50 cm 1 Bohrung - für Schrankbreite 75 cm 2 Bohrungen - für Schrankbreite 100 cm 2 Bohrungen 	37,5	3,2	12,5	966	79,-
	50	3,2	12,5	946	79,-
	75	3,2	12,5	947	81,-
	100	3,2	12,5	948	81,-
 <ul style="list-style-type: none"> - für Schrankbreite 150 cm 3 Bohrungen - nur für 3-türige Schränke 	150	3,2	12,5	949	102,-
 <ul style="list-style-type: none"> - für Schrankbreite 150 cm 4 Bohrungen - nur für 4-türige Schränke 	150	3,2	12,5	950	105,-
 <ul style="list-style-type: none"> - für Schrankbreite 175 cm 4 Bohrungen 	175	3,2	12,5	PR3	107,-
	200	3,2	12,5	951	107,-
	225	3,2	12,5	952	126,-
 <ul style="list-style-type: none"> - für Schrankbreite 250 cm 5 Bohrungen - nur für 5-türige Schränke 	250	3,2	12,5	953	126,-
 <ul style="list-style-type: none"> - für Schrankbreite 250 cm 6 Bohrungen - nur für 6-türige Schränke 	250	3,2	12,5	954	130,-
 <ul style="list-style-type: none"> - für Schrankbreite 275 cm 6 Bohrungen 	275	3,2	12,5	PR4	140,-
 <ul style="list-style-type: none"> - für Schrankbreite 300 cm 6 Bohrungen - nur für 6-türige Schränke 	300	3,2	12,5	955	140,-
 <ul style="list-style-type: none"> - für Schrankbreite 300 cm 8 Bohrungen - nur für 8-türige Schränke 	300	3,2	12,5	956	149,-
<ul style="list-style-type: none"> - für Schrankbreite 350 cm 7 Bohrungen 	350	3,2	12,5	957	219,-
 <ul style="list-style-type: none"> - für Schrankbreite 400 cm 8 Bohrungen 	400	3,2	12,5	PR5	249,-

Drehtürenschränke - 1000

Kranzleisten

für LED-Beleuchtungen, die Beleuchtung ist nicht enthalten und muss separat bestellt werden



Beschreibung	Maße in cm			Art.-Nr.	EURO	
	B	H	T			
 Für Eckschränke:						
- für ausgebauten Eckschrank	1 Bohrung	65	3,2	12,5	958	95,-
- für begehbaren Eckschrank	2 Bohrungen	114	3,2	12,5	959	102,-
- für Eckschrank 90 Grad mit Drehtüren	2 Bohrungen	108	3,2	12,5	967	179,-
- für Eckschrank 90 Grad mit Falttüren	4 Bohrungen	157	3,2	12,5	960	193,-
Für Abschlusschränke:						
- für Abschlusschrank links	1 Bohrung	55,5	3,2	12,5	961	98,-
- für Abschlusschrank rechts	1 Bohrung	55,5	3,2	12,5	962	98,-
- für Regalelement	1 Bohrung	40	3,2	12,5	963	79,-

Beleuchtungsset für Kranzleisten

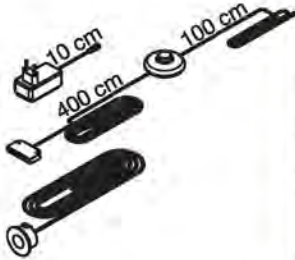
Beschreibung	Maße in cm			Art.-Nr.	EURO
	B	H	T		
LED-Beleuchtungsset bestehend aus: Fußschalter, LED Stecker EVG mit Zuleitung und LED- Spot(s)					
 Maximaler Abstand zwischen den äußeren Leuchten:					
1 Leuchte	-			970	193,-
2 Leuchten	360 cm			971	254,-
3 Leuchten	360 cm			972	321,-
4 Leuchten	360 cm			973	375,-
5 Leuchten	500 cm			974	438,-
6 Leuchten	500 cm			975	486,-
7 Leuchten	500 cm			976	656,-
8 Leuchten	500 cm			977	717,-
9 Leuchten	680 cm			978	819,-
10 Leuchten	680 cm			979	870,-

Dieses Produkt enthält Lichtquellen der Energieeffizienzklasse F



Drehtürenschränke - 1000

Kranzleisten für Planungsschränke, bestehend aus Grund- und

⚠ Anbauelement(en)
ohne Beleuchtung

Beschreibung	Maße in cm			Art.-Nr.	EURO
	B	H	T		
 <p>Kranzleiste, ohne Beleuchtung</p>	1	3,2	12,5	KR1	81,-
<p>Wichtige Hinweise zur Bestellung der Kranzleiste:</p> <p>Dieser Kranz ist ausschließlich für Planungselemente, bestehend aus Grund- und Anbauelement(en), bestellbar.</p> <p>Der Preis berechnet sich folgendermaßen: Die einzelnen Elementbreiten werden addiert und folglich ergibt sich die Gesamtlänge des Kranzes. Diese wird auf volle Meter aufgerundet und mit dem Preis der Artikelnummer KR1 multipliziert.</p> <p>Achtung: Die Artikelnummer KR1 muss, unabhängig von der Länge des Kranzes, nur 1 x bestellt werden!</p> <p>Hinweis: Die Kranzleisten bei Planungsschränken werden bis zu einer Länge von max. 300 cm durchgängig geliefert!</p> <p>Hinweis: Bei einer Kombination aus einem Planungsschrank und einem Regalelement wird die Kranzleiste über die Art.-Nr. KR1 oder KR2 gesteuert!</p>					Preis pro laufendem Meter

Bestellbeispiel:

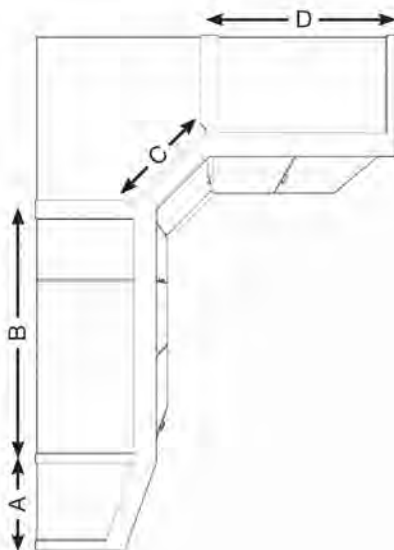



Element	Bezeichnung	Artikelnummer Kranz
A	Abschlusschrank links	943
B	Planungsschrank, bestehend aus: 100cm-Grundelement 37,5cm-Anbauelement = Gesamtbreite 137,5cm	KR1 Preis = 2 x KR1 (137,5cm wird aufgerundet auf 2m)
C	Ausgebauter Eckschrank	940
D	100cm- Drehtürenschränk	928

Drehtürenschränke - 1000

Kranzleisten für Planungsschranke, bestehend aus Grund- und

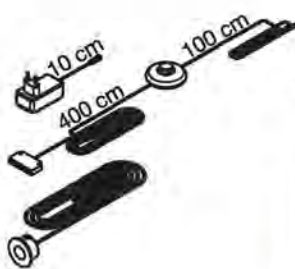
**⚠ Anbauelement(en)
mit Beleuchtung**

Beschreibung	Maße in cm			Art.-Nr.	EURO																				
	B	H	T																						
 <p>Kranzleiste, für LED-Beleuchtungen, die Beleuchtung ist nicht enthalten und muss separat bestellt werden</p> <p>Wichtige Hinweise zur Bestellung der Kranzleiste:</p> <p>Dieser Kranz ist ausschließlich für Planungselemente, bestehend aus Grund- und Anbauelement(en), bestellbar.</p> <p>Der Preis berechnet sich folgendermaßen: Die einzelnen Elementbreiten werden addiert und folglich ergibt sich die Gesamtlänge des Kranzes. Diese wird auf volle Meter aufgerundet und mit dem Preis der Artikelnummer KR2 multipliziert.</p> <p>Achtung: Die Artikelnummer KR2 muss, unabhängig von der Länge des Kranzes, nur 1 x bestellt werden!</p>	1	3,2	12,5	KR2	81,- Preis pro laufendem Meter																				
 <p>LED-Beleuchtungsset bestehend aus: Fußschalter, LED Stecker EVG mit Zuleitung und LED- Spot(s)</p> <p>Maximaler Abstand zwischen den äußeren Leuchten:</p> <table border="1"> <tr><td>1 Leuchte</td><td>-</td></tr> <tr><td>2 Leuchten</td><td>360 cm</td></tr> <tr><td>3 Leuchten</td><td>360 cm</td></tr> <tr><td>4 Leuchten</td><td>360 cm</td></tr> <tr><td>5 Leuchten</td><td>500 cm</td></tr> <tr><td>6 Leuchten</td><td>500 cm</td></tr> <tr><td>7 Leuchten</td><td>500 cm</td></tr> <tr><td>8 Leuchten</td><td>500 cm</td></tr> <tr><td>9 Leuchten</td><td>680 cm</td></tr> <tr><td>10 Leuchten</td><td>680 cm</td></tr> </table> <p>Dieses Produkt enthält Lichtquellen der Energieeffizienzklasse F</p>  <p>⚠ Pro Tür ist je eine Leuchte vorgesehen. Bitte die entsprechende Artikelnummer angeben!</p>	1 Leuchte	-	2 Leuchten	360 cm	3 Leuchten	360 cm	4 Leuchten	360 cm	5 Leuchten	500 cm	6 Leuchten	500 cm	7 Leuchten	500 cm	8 Leuchten	500 cm	9 Leuchten	680 cm	10 Leuchten	680 cm	1	1	1	970	193,-
1 Leuchte	-																								
2 Leuchten	360 cm																								
3 Leuchten	360 cm																								
4 Leuchten	360 cm																								
5 Leuchten	500 cm																								
6 Leuchten	500 cm																								
7 Leuchten	500 cm																								
8 Leuchten	500 cm																								
9 Leuchten	680 cm																								
10 Leuchten	680 cm																								
	1	1	1	971	254,-																				
	1	1	1	972	321,-																				
	1	1	1	973	375,-																				
	1	1	1	974	438,-																				
	1	1	1	975	486,-																				
	1	1	1	976	656,-																				
	1	1	1	977	717,-																				
	1	1	1	978	819,-																				
	1	1	1	979	870,-																				

Drehtürenschränke - 1000

Maßanfertigungen - Aufpreise bei Interliving 1205 - 1000 Drehtürenschränke.



Schränkelemente	Höhenkürzung	Breitenkürzung	Tiefenkürzung	Seitliche Abschrägung	Rückseitige Abschrägung
Breite 37,5 cm ohne Auszüge	●	●	●		●
Breite 50 cm ohne Auszüge	●	●	●	● <small>im Raster von 50-250 cm</small>	●
Breite 50 cm 2 Auszüge	●				●
Breite 75 cm ohne Auszüge	●	●	●		●
Breite 75 cm 2 Auszüge	●				●
Breite 100 cm ohne Auszüge	●	●	●		●
Breite 100 cm 2 Auszüge	●				●
Regalelemente Tiefe 36 cm	●				
Abschlusschränke	●				
Vollausgebauter Eckschrank	●		●		
Begehbarer Eckschrank	●				
Eckschrank über 90 Grad mit Drehtüren	●				
Eckschrank über 90 Grad mit Falttüren	●				

Drehtürenschränke - 1000

Maßanfertigungen - Bestellbeispiele

Bestellbeispiel für eine Höhenkürzung

Drehtürenschränk B 300 cm, H 216 cm
Front Glas Kieselgrau

Höhenkürzung auf 200 cm

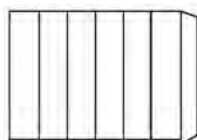

Einzelschrank



Höhenkürzung

=

- 1 x Art-Nr. 642
Drehtürenschränk B 300 cm, H 216 cm
Front Glas Kieselgrau
- 6 x Art-Nr. HK2
Aufpreis je Tür in Glas-Ausführung / Spiegel

Bestellbeispiel für eine symmetrische Breitenkürzung

Drehtürenschränk B 150 cm, H 216 cm, mit Kranzleiste
Front im Korpus-Farbtön

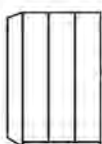

Einzelschrank

+

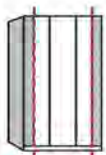

Breitenkürzung

=

- 1 x Art-Nr. 400
Drehtürenschränk B 150 cm, H 216 cm
Front im Korpus-Farbtön
- 1 x Art.-Nr. 929 Kranzleiste B 150 cm
- 1 x Art-Nr. BL1 Breitenkürzung LINKS außen
je Tür im Korpus-Farbtön
- 1 x Art-Nr. BR1 Breitenkürzung RECHTS außen
je Tür im Korpus-Farbtön
- 1 x Art-Nr. BK3 für Kürzungen von Kranzleisten
ohne Beleuchtung

Bestellbeispiel für eine Tiefenkürzung

Drehtürenschränk B 150 cm, H 216 cm, Tiefe 58 cm
Front im Korpus-Farbtön

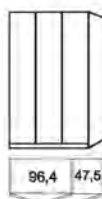

Einzelschrank



Tiefenkürzung

=

- 1 x Art-Nr. 400
Drehtürenschränk B 150 cm, H 216 cm
Front im Korpus-Farbtön
- 2 x Art-Nr. TK1 Tiefenkürzung je Schrank-Element
(siehe Tabelle Korpusbreiten)

Drehtürenschränke - 1000

Maßanfertigungen - Bestellbeispiele

Bestellbeispiel für eine rückseitige Abschrägung

Drehtürenschränk B 200 cm, H 216 cm
Front Glas weiß

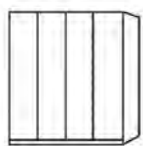

Einzeltschrank



Rückseitige Abschrägung

1 x Art.-Nr. 513

Drehtürenschränk B 200 cm, H 216 cm
Front Glas weiß

2 x Art.-Nr. D54

Aufpreis je Schrank-Element
(B 200 cm = 2 x 100 cm)

1 x VB1 Verblendungsmaterial im Korpus-Farbtönen
(Oberboden wird durch die Abschrägung und Höhenkürzung sichtbar)

Bestellbeispiel 1 für seitliche Abschrägung (nur RECHTS)

Drehtürenschränk B 300 cm, H 236 cm, mit Kranzleiste
Front Glas weiß

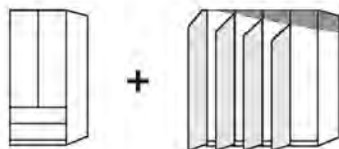

+

+



1 x Art.-Nr. 386

Funktions-Drehtürenschränk B 100 cm, H 236 cm
3 Auszüge, Front Glas weiß

1 x Art.-Nr. 928 Kranzleiste B 100 cm

1 x Art.-Nr. D42

Dachschrängenschränk B 200 cm, 4-türig,
Abschrägung RECHTS, Front Glas weiß

1 x Art.-Nr. 926 Kranzleiste B 50 cm*

Kranzleiste zum bauseitigen Anpassen B 50 cm*

* Breite muss vor Ort angepasst werden!

Bestellbeispiel 2 für seitliche Abschrägung (BEIDSEITIG)

Drehtürenschränk B 390 cm, H 236 cm, mit Kranzleiste
Front Glas Champagner

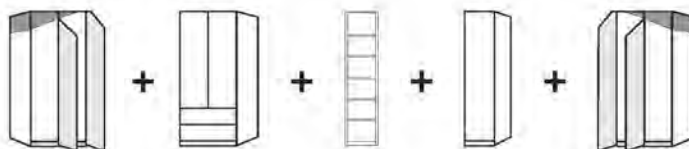

+

+

+

+

+

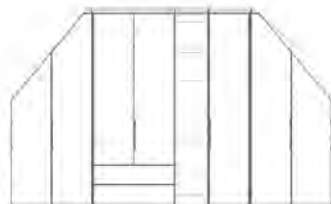

1 x Art.-Nr. D09

Dachschrängenschränk B 100 cm, H 236 cm,
Abschrägung LINKS

1 x Art.-Nr. 926

Kranzleiste zum bauseitigen Anpassen B 50 cm*

1 x Art.-Nr. 390

Funktions-Drehtürenschränk B 100 cm, H 236 cm

1 x Art.-Nr. 928

Kranzleiste B 100 cm

1 x Art.-Nr. 841

Regalelement B 40 cm, H 236 cm

1 x Art.-Nr. 945

Kranzleiste für Regalelement B 40 cm

1 x Art.-Nr. 226

Drehtürenschränk B 50 cm, H 236 cm

1 x Art.-Nr. 926

Kranzleiste B 50 cm

1 x Art.-Nr. D34

Dachschrängenschränk B 100 cm, H 236 cm,
Abschrägung RECHTS

1 x Art.-Nr. 926

Kranzleiste zum bauseitigen Anpassen B 50 cm*

* Breite muss vor Ort angepasst werden!

Drehtürenschränke - 1000

Maßanfertigungen - Aufpreise bei Interliving 1205 - 1000 Drehtürenschränke.



Höhenkürzung

Höhenkürzung (im Raster von 1,6 cm) - verbleibende Mindesthöhe 70 cm

Wird der Oberboden durch die Höhenkürzung sichtbar, ist es sinnvoll, Verblendungsmaterial mitzubestellen.



ACHTUNG - Keine Höhenkürzung bei Passepartout-Rahmen in Verbindung mit umlaufender LED-Beleuchtung!

Schränkelemente	Aufpreis	Art.-Nr.	EURO
Breite 37,5 cm ohne Auszüge	- je Tür im Korpus-Farbton - je Tür in Glas-Ausführung / Spiegel	HK1 HK2	261,- 314,-
Breite 50 cm ohne Auszüge	- je Tür im Korpus-Farbton - je Tür in Glas-Ausführung / Spiegel - für Passepartout-Rahmen	HK1 HK2 HK3	261,- 314,- 105,-
Breite 50 cm 2 Auszüge	- je Tür im Korpus-Farbton - je Tür in Glas-Ausführung / Spiegel - für Passepartout-Rahmen	HK1 HK2 HK3	261,- 314,- 105,-
Breite 75 cm ohne Auszüge	- je Tür im Korpus-Farbton - je Tür in Glas-Ausführung / Spiegel - für Passepartout-Rahmen	HK1 HK2 HK3	261,- 314,- 105,-
Breite 75 cm 2 Auszüge	- je Tür im Korpus-Farbton - je Tür in Glas-Ausführung / Spiegel - für Passepartout-Rahmen	HK1 HK2 HK3	261,- 314,- 105,-
Breite 100 cm ohne Auszüge	- je Tür im Korpus-Farbton - je Tür in Glas-Ausführung / Spiegel - für Passepartout-Rahmen	HK1 HK2 HK3	261,- 314,- 105,-
Breite 100 cm 2 Auszüge	- je Tür im Korpus-Farbton - je Tür in Glas-Ausführung / Spiegel - für Passepartout-Rahmen	HK1 HK2 HK3	261,- 314,- 105,-
Regalelemente Tiefe 36 cm	- je Regalelement	HK4	261,-
Abschlusschränke	- je Tür im Korpus-Farbton - je Tür in Glas-Ausführung / Spiegel	HK1 HK2	261,- 314,-
Vollausgebauter Eckschrank	- je Tür im Korpus-Farbton - je Tür in Glas-Ausführung / Spiegel	HK1 HK2	261,- 314,-
Begehbarer Eckschrank	- je Tür im Korpus-Farbton - je Tür in Glas-Ausführung / Spiegel	HK1 HK2	261,- 314,-
Eckschrank über 90 Grad mit Drehtüren	- je Tür im Korpus-Farbton - je Tür in Glas-Ausführung / Spiegel	HK1 HK2	261,- 314,-
Eckschrank über 90 Grad mit Falttüren	- je Tür im Korpus-Farbton - je Tür in Glas-Ausführung / Spiegel	HK1 HK2	261,- 314,-

Drehtürenschränke - 1000

Maßanfertigungen - Aufpreise bei Interliving 1205 - 1000 Drehtürenschränke.



Tiefenkürzung - auf eine minimale Tiefe von 35 cm

⚠ ACHTUNG - Eine erhöhte Reduzierung der Tiefe beeinträchtigt u. U. die Funktion der Kleiderstange.

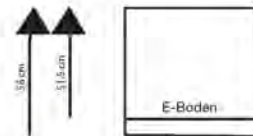

Schranelemente	Aufpreis	Art.-Nr.	EURO
Breite 37,5 cm ohne Auszüge	- je Schrank-Element (siehe Tabelle Korpusbreiten) - für Kürzungen zusätzlicher Einlegeböden - für Kürzung von Kranzleisten-Typen (Rückläufer)	TK1 TK2 TK3	340,- 51,- 51,-
Breite 50 cm ohne Auszüge	- je Schrank-Element (siehe Tabelle Korpusbreiten) - für Kürzungen zusätzlicher Einlegeböden - für Kürzung von Kranzleisten-Typen (Rückläufer)	TK1 TK2 TK3	340,- 51,- 51,-
Breite 50 cm 2 Auszüge			
Breite 75 cm ohne Auszüge	- je Schrank-Element (siehe Tabelle Korpusbreiten) - für Kürzungen zusätzlicher Einlegeböden - für Kürzung von Kranzleisten-Typen (Rückläufer)	TK1 TK2 TK3	340,- 51,- 51,-
Breite 75 cm 2 Auszüge			
Breite 100 cm ohne Auszüge	- je Schrank-Element (siehe Tabelle Korpusbreiten) - für Kürzungen zusätzlicher Einlegeböden - für Kürzung von Kranzleisten-Typen (Rückläufer)	TK1 TK2 TK3	340,- 51,- 51,-
Breite 100 cm 2 Auszüge			
Regalelemente Tiefe 36 cm			
Abschlusschränke			
Vollausgebauter Eckschrank	- je Eckschrank - für Kürzungen zusätzlicher Einlegeböden - für Kürzung von Kranzleisten-Typen (Rückläufer)	TK1 TK2 TK3	340,- 51,- 51,-
Begehbarer Eckschrank			
Eckschrank über 90 Grad mit Drehtüren			
Eckschrank über 90 Grad mit Falttüren			

Drehtürenschränke - 1000

Maßanfertigungen - Aufpreise bei Interliving 1205 - 1000 Drehtürenschränke.



Breitenkürzung

Breitenkürzung - verbleibende Mindestbreite 20 cm

Die Kürzung erfolgt wahlweise an der linken und/oder rechten äußeren Tür.

Für eine symmetrische Kürzung bitte **Breitenkürzung LINKS und RECHTS außen** bestellen.



ACHTUNG - Bei der Breitenkürzung **LINKS** entfällt die linke Softkante der Front, bei der Breitenkürzung **RECHTS** entfällt die rechte Softkante der Front.

Schränkelemente	Aufpreis	Art.-Nr.	EURO
<p>Breite 37,5 cm ohne Auszüge</p>	<p>Breitenkürzung Tür LINKS angeschlagen:</p> <ul style="list-style-type: none"> - je Tür im Korpus-Farbtön - je Tür in Glas-Ausführung / Spiegel <p>Breitenkürzung Tür RECHTS angeschlagen:</p> <ul style="list-style-type: none"> - je Tür im Korpus-Farbtön - je Tür in Glas-Ausführung / Spiegel <ul style="list-style-type: none"> - für Kürzungen zusätzlicher Einlegeböden - für Kürzungen von Kranzleisten ohne Beleuchtung 	<p>BL1 BL2</p> <p>BR1 BR2</p> <p>BK1 BK3</p>	<p>289,- 475,-</p> <p>289,- 475,-</p> <p>51,- 51,-</p>
<p>Breite 50 cm ohne Auszüge</p>	<p>Breitenkürzung Tür LINKS angeschlagen:</p> <ul style="list-style-type: none"> - je Tür im Korpus-Farbtön - je Tür in Glas-Ausführung / Spiegel <p>Breitenkürzung Tür RECHTS angeschlagen:</p> <ul style="list-style-type: none"> - je Tür im Korpus-Farbtön - je Tür in Glas-Ausführung / Spiegel <ul style="list-style-type: none"> - für Kürzungen zusätzlicher Einlegeböden - für Kürzungen von Passepartout-Rahmen ohne Bel. - für Kürzungen von Kranzleisten ohne Beleuchtung 	<p>BL1 BL2</p> <p>BR1 BR2</p> <p>BK1 BK2 BK3</p>	<p>289,- 475,-</p> <p>289,- 475,-</p> <p>51,- 51,- 51,-</p>
<p>Breite 75 cm ohne Auszüge</p>	<p>Breitenkürzung LINKS außen:</p> <ul style="list-style-type: none"> - je Tür im Korpus-Farbtön - je Tür in Glas-Ausführung / Spiegel <p>Breitenkürzung RECHTS außen:</p> <ul style="list-style-type: none"> - je Tür im Korpus-Farbtön - je Tür in Glas-Ausführung / Spiegel <ul style="list-style-type: none"> - für Kürzungen zusätzlicher Einlegeböden - für Kürzungen von Passepartout-Rahmen ohne Bel. - für Kürzungen von Kranzleisten ohne Beleuchtung 	<p>BL1 BL2</p> <p>BR1 BR2</p> <p>BK1 BK2 BK3</p>	<p>289,- 475,-</p> <p>289,- 475,-</p> <p>51,- 51,- 51,-</p>
<p>Breite 100 cm ohne Auszüge</p>	<p>Breitenkürzung LINKS außen:</p> <ul style="list-style-type: none"> - je Tür im Korpus-Farbtön - je Tür in Glas-Ausführung / Spiegel <p>Breitenkürzung RECHTS außen:</p> <ul style="list-style-type: none"> - je Tür im Korpus-Farbtön - je Tür in Glas-Ausführung / Spiegel <ul style="list-style-type: none"> - für Kürzungen zusätzlicher Einlegeböden - für Kürzungen von Passepartout-Rahmen ohne Bel. - für Kürzungen von Kranzleisten ohne Beleuchtung 	<p>BL1 BL2</p> <p>BR1 BR2</p> <p>BK1 BK2 BK3</p>	<p>289,- 475,-</p> <p>289,- 475,-</p> <p>51,- 51,- 51,-</p>

Drehtürenschränke - 1000

Maßanfertigungen - Aufpreise bei Interliving 1205 - 1000 Drehtürenschränke.



Breitenkürzung

Breitenkürzung - verbleibende Mindestbreite 20 cm

Die Kürzung erfolgt wahlweise an der linken und/oder rechten äußeren Tür.

Für eine symmetrische Kürzung bitte **Breitenkürzung LINKS und RECHTS außen bestellen.**



ACHTUNG - Bei der Breitenkürzung **LINKS** entfällt die linke Softkante der Front, bei der Breitenkürzung **RECHTS** entfällt die rechte Softkante der Front.

Schränkelemente	Aufpreis	Art.-Nr.	EURO
<p>Breite 150 cm ohne Auszüge</p>	<p>Breitenkürzung LINKS außen:</p> <ul style="list-style-type: none"> - je Tür im Korpus-Farbton - je Tür in Glas-Ausführung / Spiegel <p>Breitenkürzung RECHTS außen:</p> <ul style="list-style-type: none"> - je Tür im Korpus-Farbton - je Tür in Glas-Ausführung / Spiegel <ul style="list-style-type: none"> - für Kürzungen zusätzlicher Einlegeböden - für Kürzungen von Passepartout-Rahmen ohne Bel. - für Kürzungen von Kranzleisten ohne Beleuchtung 	<p>BL1 BL2</p> <p>BR1 BR2</p> <p>BK1 BK2 BK3</p>	<p>289,- 475,-</p> <p>289,- 475,-</p> <p>51,- 51,- 51,-</p>
<p>Breite 200 cm ohne Auszüge</p>	<p>Breitenkürzung LINKS außen:</p> <ul style="list-style-type: none"> - je Tür im Korpus-Farbton - je Tür in Glas-Ausführung / Spiegel <p>Breitenkürzung RECHTS außen:</p> <ul style="list-style-type: none"> - je Tür im Korpus-Farbton - je Tür in Glas-Ausführung / Spiegel <ul style="list-style-type: none"> - für Kürzungen zusätzlicher Einlegeböden - für Kürzungen von Passepartout-Rahmen ohne Bel. - für Kürzungen von Kranzleisten ohne Beleuchtung 	<p>BL1 BL2</p> <p>BR1 BR2</p> <p>BK1 BK2 BK3</p>	<p>289,- 475,-</p> <p>289,- 475,-</p> <p>51,- 51,- 51,-</p>
<p>Breite 225 cm ohne Auszüge</p>	<p>Breitenkürzung LINKS außen:</p> <ul style="list-style-type: none"> - je Tür im Korpus-Farbton - je Tür in Glas-Ausführung / Spiegel <p>Breitenkürzung RECHTS außen:</p> <ul style="list-style-type: none"> - je Tür im Korpus-Farbton - je Tür in Glas-Ausführung / Spiegel <ul style="list-style-type: none"> - für Kürzungen zusätzlicher Einlegeböden - für Kürzungen von Passepartout-Rahmen ohne Bel. - für Kürzungen von Kranzleisten ohne Beleuchtung 	<p>BL1 BL2</p> <p>BR1 BR2</p> <p>BK1 BK2 BK3</p>	<p>289,- 475,-</p> <p>289,- 475,-</p> <p>51,- 51,- 51,-</p>
<p>Breite 250 cm ohne Auszüge</p>	<p>Breitenkürzung LINKS außen:</p> <ul style="list-style-type: none"> - je Tür im Korpus-Farbton - je Tür in Glas-Ausführung / Spiegel <p>Breitenkürzung RECHTS außen:</p> <ul style="list-style-type: none"> - je Tür im Korpus-Farbton - je Tür in Glas-Ausführung / Spiegel <ul style="list-style-type: none"> - für Kürzungen zusätzlicher Einlegeböden - für Kürzungen von Passepartout-Rahmen ohne Bel. - für Kürzungen von Kranzleisten ohne Beleuchtung 	<p>BL1 BL2</p> <p>BR1 BR2</p> <p>BK1 BK2 BK3</p>	<p>289,- 475,-</p> <p>289,- 475,-</p> <p>51,- 51,- 51,-</p>

Drehtürenschränke - 1000

Maßanfertigungen - Aufpreise bei Interliving 1205 - 1000 Drehtürenschränke.



Breitenkürzung

Breitenkürzung - verbleibende Mindestbreite 20 cm

Die Kürzung erfolgt wahlweise an der linken und/oder rechten äußeren Tür.

Für eine **symmetrische Kürzung** bitte **Breitenkürzung LINKS und RECHTS** außen bestellen.



ACHTUNG - Bei der Breitenkürzung **LINKS** entfällt die linke Softkante der Front, bei der Breitenkürzung **RECHTS** entfällt die rechte Softkante der Front.

Schränkelemente	Aufpreis	Art.-Nr.	EURO
<p>Breite 300 cm ohne Auszüge</p>	<p>Breitenkürzung LINKS außen:</p> <ul style="list-style-type: none"> - je Tür im Korpus-Farbtone - je Tür in Glas-Ausführung / Spiegel <p>Breitenkürzung RECHTS außen:</p> <ul style="list-style-type: none"> - je Tür im Korpus-Farbtone - je Tür in Glas-Ausführung / Spiegel <ul style="list-style-type: none"> - für Kürzungen zusätzlicher Einlegeböden - für Kürzungen von Passepartout-Rahmen ohne Bel. - für Kürzungen von Kranzleisten ohne Beleuchtung 	<p>BL1</p> <p>BL2</p> <p>BR1</p> <p>BR2</p> <p>BK1</p> <p>BK2</p> <p>BK3</p>	<p>289,-</p> <p>475,-</p> <p>289,-</p> <p>475,-</p> <p>51,-</p> <p>51,-</p> <p>51,-</p>
<p>Breite 350 cm ohne Auszüge</p>	<p>Breitenkürzung LINKS außen:</p> <ul style="list-style-type: none"> - je Tür im Korpus-Farbtone - je Tür in Glas-Ausführung / Spiegel <p>Breitenkürzung RECHTS außen:</p> <ul style="list-style-type: none"> - je Tür im Korpus-Farbtone - je Tür in Glas-Ausführung / Spiegel <ul style="list-style-type: none"> - für Kürzungen zusätzlicher Einlegeböden - für Kürzungen von Passepartout-Rahmen ohne Bel. - für Kürzungen von Kranzleisten ohne Beleuchtung 	<p>BL1</p> <p>BL2</p> <p>BR1</p> <p>BR2</p> <p>BK1</p> <p>BK2</p> <p>BK3</p>	<p>289,-</p> <p>475,-</p> <p>289,-</p> <p>475,-</p> <p>51,-</p> <p>51,-</p> <p>51,-</p>

Drehtürenschränke - 1000

Maßanfertigungen - Aufpreise bei Interliving 1205 - 1000 Drehtürenschränke.

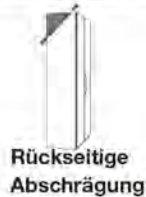





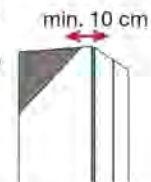







Rückseitige Abschrägung inkl. Höhenkürzung (im Raster von 1,6 cm)

Der Oberboden wird durch die Abschrägung und Höhenkürzung sichtbar in diesem Fall ist Verblendungsmaterial erforderlich (siehe Verblendungsmaterial).

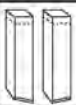

⚠ ACHTUNG - Nicht in Verbindung mit Dachschrägenschränken!

Schranelemente	Aufpreis	Art.-Nr.	EURO
 Breite 37,5 cm ohne Auszüge	- je Schrank-Element	D51	607,-
 Breite 50 cm ohne Auszüge	- je Schrank-Element	D52	607,-
 Breite 50 cm 2 Auszüge	- je Schrank-Element	D52	607,-
 Breite 75 cm ohne Auszüge	- je Schrank-Element	D53	607,-
 Breite 75 cm 2 Auszüge	- je Schrank-Element	D53	607,-
 Breite 100 cm ohne Auszüge	- je Schrank-Element	D54	607,-
 Breite 100 cm 2 Auszüge	- je Schrank-Element	D54	607,-
 Regalelemente Tiefe 36 cm			
 Abschlusschränke			
 Vollausbauter Eckschrank			
 Begehbarer Eckschrank			
 Eckschrank über 90 Grad mit Drehtüren			
 Eckschrank über 90 Grad mit Falttüren			

Drehtürenschränke - 1000

Maßanfertigungen - Dachschrägenschrank mit 2 Außenseiten.



Seitliche Abschrägung

Seitliche Abschrägung inkl. Höhenkürzung
 Die Abschrägung wird zur Decke um 4 cm verblendet.
 Blende an der niedrigen Seite zur Wand zwischen 4 - 15 cm.
 Die Blende wird im Korpus-Farbtönen geliefert.
 Kranzleiste zum bauseitigen Anpassen auf Seite 15.



⚠ ACHTUNG - Nicht in Verbindung mit Tiefen- und Breitenkürzungen!

Schränkelemente	Abschrägung LINKS -> Türanschlag RECHTS	Art.-Nr.	EURO
<p>47,5 Breite 50 cm ohne Auszüge</p>	1-türig - Front im Korpus-Farbtönen 1-türig - Front in weiß 1-türig - Front in Kieselgrau-Dekor 1-türig - Front in Champagner-Dekor 1-türig - Front in Glas weiß 1-türig - Front in Glas Kieselgrau 1-türig - Front in Glas Champagner 1-türig - Front in Kristallspiegel	D01 D55 D56 D57 D02 D03 D04 D05	801,- 801,- 801,- 801,- 957,- 957,- 957,- 957,-
<p>47,5 47,5 Breite 100 cm ohne Auszüge</p>	2-türig - Front im Korpus-Farbtönen 2-türig - Front in weiß 2-türig - Front in Kieselgrau-Dekor 2-türig - Front in Champagner-Dekor 2-türig - Front in Glas weiß 2-türig - Front in Glas Kieselgrau 2-türig - Front in Glas Champagner 2-türig - Front in Kristallspiegel	D06 D58 D59 D60 D07 D08 D09 D10	1.424,- 1.424,- 1.424,- 1.424,- 1.739,- 1.739,- 1.739,- 1.739,-
<p>47,5 47,5 47,5 Breite 150 cm ohne Auszüge</p>	3-türig - Front im Korpus-Farbtönen 3-türig - Front in weiß 3-türig - Front in Kieselgrau-Dekor 3-türig - Front in Champagner-Dekor 3-türig - Front in Glas weiß 3-türig - Front in Glas Kieselgrau 3-türig - Front in Glas Champagner 3-türig - Front in Kristallspiegel	D11 D61 D62 D63 D12 D13 D14 D15	2.172,- 2.172,- 2.172,- 2.172,- 2.644,- 2.644,- 2.644,- 2.644,-
<p>47,5 47,5 47,5 47,5 Breite 200 cm ohne Auszüge</p>	4-türig - Front im Korpus-Farbtönen 4-türig - Front in weiß 4-türig - Front in Kieselgrau-Dekor 4-türig - Front in Champagner-Dekor 4-türig - Front in Glas weiß 4-türig - Front in Glas Kieselgrau 4-türig - Front in Glas Champagner 4-türig - Front in Kristallspiegel	D16 D64 D65 D66 D17 D18 D19 D20	2.795,- 2.795,- 2.795,- 2.795,- 3.421,- 3.421,- 3.421,- 3.421,-
<p>47,5 47,5 47,5 47,5 47,5 Breite 250 cm ohne Auszüge</p>	5-türig - Front im Korpus-Farbtönen 5-türig - Front in weiß 5-türig - Front in Kieselgrau-Dekor 5-türig - Front in Champagner-Dekor 5-türig - Front in Glas weiß 5-türig - Front in Glas Kieselgrau 5-türig - Front in Glas Champagner 5-türig - Front in Kristallspiegel	D21 D67 D68 D69 D22 D23 D24 D25	3.512,- 3.512,- 3.512,- 3.512,- 4.297,- 4.297,- 4.297,- 4.297,-

Drehtürenschränke - 1000

Maßanfertigungen - Dachschrägenschrank mit 2 Außenseiten.



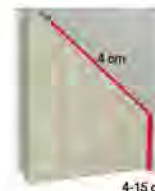

Seitliche Abschrägung

Seitliche Abschrägung inkl. Höhenkürzung
 Die Abschrägung wird zur Decke um 4 cm verblendet.
 Blende an der niedrigen Seite zur Wand zwischen 4 - 15 cm.
 Die Blende wird im Korpus-Farbtone geliefert.
 Kranzleiste zum bauseitigen Anpassen auf Seite 15.

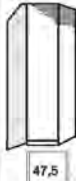
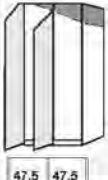

4-15 cm

⚠ ACHTUNG - Nicht in Verbindung mit Tiefen- und Breitenkürzungen!

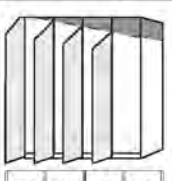
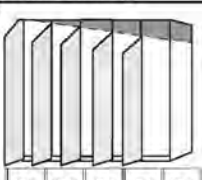
Schränkelemente	Abschrägung RECHTS -> Türanschlag LINKS	Art.-Nr.	EURO	
 <p>47,5</p> <p>Breite 50 cm ohne Auszüge</p>	1-türig - Front im Korpus-Farbtone	D26	801,-	
	1-türig - Front in weiß	D70	801,-	
	1-türig - Front in Kieselgrau-Dekor	D71	801,-	
	1-türig - Front in Champagner-Dekor	D72	801,-	
	1-türig - Front in Glas weiß	D27	957,-	
	1-türig - Front in Glas Kieselgrau	D28	957,-	
	1-türig - Front in Glas Champagner	D29	957,-	
	1-türig - Front in Kristallspiegel	D30	957,-	
	 <p>47,5 47,5</p> <p>Breite 100 cm ohne Auszüge</p>	2-türig - Front im Korpus-Farbtone	D31	1.424,-
		2-türig - Front in weiß	D73	1.424,-
2-türig - Front in Kieselgrau-Dekor		D74	1.424,-	
2-türig - Front in Champagner-Dekor		D75	1.424,-	
2-türig - Front in Glas weiß		D32	1.739,-	
2-türig - Front in Glas Kieselgrau		D33	1.739,-	
2-türig - Front in Glas Champagner		D34	1.739,-	
2-türig - Front in Kristallspiegel		D35	1.739,-	
 <p>47,5 47,5 47,5</p> <p>Breite 150 cm ohne Auszüge</p>		3-türig - Front im Korpus-Farbtone	D36	2.172,-
		3-türig - Front in weiß	D76	2.172,-
	3-türig - Front in Kieselgrau-Dekor	D77	2.172,-	
	3-türig - Front in Champagner-Dekor	D78	2.172,-	
	3-türig - Front in Glas weiß	D37	2.644,-	
	3-türig - Front in Glas Kieselgrau	D38	2.644,-	
	3-türig - Front in Glas Champagner	D39	2.644,-	
	3-türig - Front in Kristallspiegel	D40	2.644,-	
	 <p>47,5 47,5 47,5 47,5</p> <p>Breite 200 cm ohne Auszüge</p>	4-türig - Front im Korpus-Farbtone	D41	2.795,-
		4-türig - Front in weiß	D79	2.795,-
4-türig - Front in Kieselgrau-Dekor		D80	2.795,-	
4-türig - Front in Champagner-Dekor		D81	2.795,-	
4-türig - Front in Glas weiß		D42	3.421,-	
4-türig - Front in Glas Kieselgrau		D43	3.421,-	
4-türig - Front in Glas Champagner		D44	3.421,-	
4-türig - Front in Kristallspiegel		D45	3.421,-	
 <p>47,5 47,5 47,5 47,5 47,5</p> <p>Breite 250 cm ohne Auszüge</p>		5-türig - Front im Korpus-Farbtone	D46	3.512,-
		5-türig - Front in weiß	D82	3.512,-
	5-türig - Front in Kieselgrau-Dekor	D83	3.512,-	
	5-türig - Front in Champagner-Dekor	D84	3.512,-	
	5-türig - Front in Glas weiß	D47	4.297,-	
	5-türig - Front in Glas Kieselgrau	D48	4.297,-	
	5-türig - Front in Glas Champagner	D49	4.297,-	
	5-türig - Front in Kristallspiegel	D50	4.297,-	

Drehtürenschränke - 1000



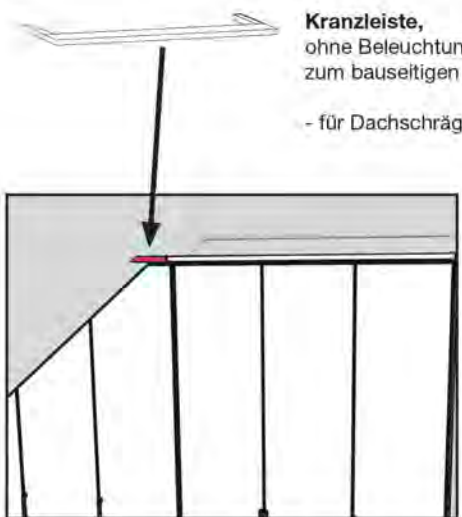









Maßanfertigungen - Zubehör

Beschreibung	Maße in cm			Art.-Nr.	EURO
	B	H	T		
 <p>Verblendungsmaterial im Korpus-Farbtönen zum bauseitigen Anpassen</p>	56	236	1,5	VB1	184,-
	60,5	236	1,5	VB2	207,-
				VB3	51,-
 <p>Kranzleiste, ohne Beleuchtung zum bauseitigen Anpassen - für Dachschrägenschrank</p>	x	3,2	12,5	926	79,-

Drehtürenschränke - 1000

Schrank-Zubehör





Innenausführung: Streifendekor silber-grau

Beschreibung	Maße in cm			Art.-Nr.	EURO
	B	H	T		
 <p>1 Einlegeboden</p> <ul style="list-style-type: none"> - für Fachbreite 34,5 cm 1 Stück - für Fachbreite 47,5 cm 1 Stück - für Fachbreite 72,2 cm 1 Stück - für Fachbreite 96,4 cm 1 Stück 	34,5	2,2	51,5	026	63,-
	47,5	2,2	51,5	028	63,-
	72,2	2,2	51,5	036	63,-
	96,4	2,2	51,5	030	63,-
 <p>3 Einlegeböden</p> <ul style="list-style-type: none"> - für Fachbreite 34,5 cm 3 Stück - für Fachbreite 47,5 cm 3 Stück - für Fachbreite 72,2 cm 3 Stück - für Fachbreite 96,4 cm 3 Stück 	34,5	2,2	51,5	027	142,-
	47,5	2,2	51,5	029	142,-
	72,2	2,2	51,5	038	142,-
	96,4	2,2	51,5	031	142,-
 <p>1 Einlegeboden für Abschlusschrank, abgeschrägt Nicht in Verbindung mit LED-Lichtblende verwendbar!</p>	43	2,2	51,5	075	68,-
 <p>1 Einlegeboden für vollausgebauten Eckschrank Nicht in Verbindung mit LED-Lichtblende verwendbar!</p>	88	2,2	88	073	109,-
 <p>1 Einlegeboden für begehbaren Eckschrank</p>	72,2	2,2	51,5	074	79,-
 <p>1 Einlegeboden für 90 Grad Eckschrank mit 2 Drehtüren Nicht in Verbindung mit LED-Lichtblende verwendbar!</p>	104,4	2,2	104,4	077	198,-
 <p>1 Einlegeboden für 90 Grad Panorama-Eckschrank mit Falttüren</p>	152,4	2,2	152,4	078	182,-
 <p>Kleiderstange</p> <ul style="list-style-type: none"> - für Fachbreite 34,5 cm - für Fachbreite 47,5 cm - für Fachbreite 72,2 cm - für Fachbreite 96,4 cm 	34,5	3	2	048	44,-
	47,5	3	2	049	44,-
	72,2	3	2	052	47,-
	96,4	3	2	050	47,-
 <p>1 Kleiderstange für vollausgebauten Eckschrank  Nur zur Montage unter einem E-Boden!</p>	95,8	3	2	082	56,-
 <p>1 Kleiderstange für 90 Grad Eckschrank mit 2 Drehtüren  Nur zur Montage unter einem E-Boden!</p>	71,6	3	2	083	56,-
 <p>1 Kleiderstange für Panorama-Eckschrank über 90 Grad mit Falttüren</p>	153	3	2	084	77,-

Drehtürenschränke - 1000

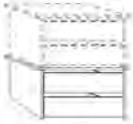
Schrank-Zubehör





Innenausführung: Streifendekor silber-grau

	Beschreibung	Maße in cm			Art.-Nr.	EURO
		B	H	T		
	Schubkasten-Einsatz mit 2 Auszügen mit Kugelauszug und GLASfront für Drehtüren- und Schwebetürenschränke - für Fachbreite 72,2 cm - für Fachbreite 96,4 cm	72,3	41	52	069 070	396,- 424,-
		96,4	41	52		
	Schubkasten-Einsatz mit 2 Auszügen mit Selbsteinzug und HOLZfront für Drehtüren- und Schwebetürenschränke, stapelbar und auf beliebiger Höhe einbaubar - für Fachbreite 72,2 cm - für Fachbreite 96,4 cm	72,3	41	44	071 072	398,- 426,-
		96,4	41	44		
 Art.-Nr. 064	Schubkasten-Einsatz mit 3 Auszügen und Holzfront - für Fachbreite 96,4 cm	96,3	89	51,5	064	510,-
	Wäscheboden-Einsatz , bestehend aus: 3 Einlegeböden, 1 Kleiderstange, 1 Mittelseite - für Fachbreite 72,2 cm - für Fachbreite 96,4 cm	72,2	137	51,5	025 066	175,- 175,-
		96,4	137	51,5		
	Beidseitig (links- oder rechtsseitig) verwendbar! Nur auf Sockelböden stellbar!					

Drehtürenschränke - 1000

Schrank-Zubehör



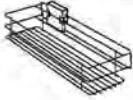

Innenausführung: Streifendekor silber-grau

Beschreibung	Maße in cm			Art.-Nr.	EURO			
	B	H	T					
 <p>Dieses Produkt enthält eine Lichtquelle der Energieeffizienzklasse F</p> <p>Nicht für Glastüren in Parsol grau!</p> <p>Nicht für begehbare Eckschränke verwendbar!</p>	LED-Lichtblende für Einlegeböden							
	- für Fachbreite 47,5 cm	1 Stück	47,5	3	1	010	158,-	
	- für Fachbreite 72,2 cm	1 Stück	72,2	3	1	002	177,-	
	- für Fachbreite 96,4 cm	1 Stück	96,4	3	1	011	189,-	
	- für Fachbreite 47,5 cm	2 Stück	47,5	3	1	012	233,-	
	- für Fachbreite 72,2 cm	2 Stück	72,2	3	1	003	310,-	
	- für Fachbreite 96,4 cm	2 Stück	96,4	3	1	013	321,-	
	- für Fachbreite 47,5 cm	3 Stück	47,5	3	1	014	347,-	
	- für Fachbreite 72,2 cm	3 Stück	72,2	3	1	004	428,-	
	- für Fachbreite 96,4 cm	3 Stück	96,4	3	1	015	461,-	
		LED-Lichtblende für Einlegeböden hinter Glastüren Parsol grau als Dauerlicht						
		- für Fachbreite 47,5 cm	1 Stück	47,5	3	1	PR6	186,-
		- für Fachbreite 96,4 cm	1 Stück	96,4	3	1	PR8	212,-
		- für Fachbreite 96,4 cm	2 Stück	96,4	3	1	PS1	372,-
		- für Fachbreite 96,4 cm	3 Stück	96,4	3	1	PS2	533,-
- für Fachbreite 96,4 cm		4 Stück	96,4	3	1	PS4	607,-	
Sets:								
- 1x 96,4 cm + 1x 47,5 cm			1	1	1	PS5	354,-	
- 2x 96,4 cm + 1x 47,5 cm			1	1	1	PS6	503,-	
- 3x 96,4 cm + 1x 47,5 cm			1	1	1	PS7	645,-	
	Ausziehbarer Hosenhalter							
		45	10	50	056	263,-		
	Krawatten- und Gürtel-Auszug							
		7	19	45	059	121,-		
	Utensilien-Auszug							
		16	9	45	076	130,-		

Drehtürenschränke - 1000

Schrank-Zubehör

Innenausführung: Streifendekor silber-grau

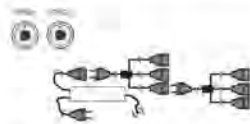
Beschreibung	Maße in cm			Art.-Nr.	EURO
	B	H	T		
 <p>Krawatten- und Gürtelhalter</p>	30	27	9	042	121,-
 <p>Schuhrost für Schrankfach B 96,4 cm</p> <p>⚠ Nicht für Falttürenschränke! - für Fachbreite 96,4 cm</p>	96	15	50	080	107,-
 <p>Kleiderlift für Schrankfach-Breite 72,2 - 96,4 cm</p>	100	85	14	081	335,-
 <p>Innenspiegel</p> <p>! ACHTUNG ! Nur einsetzbar bei Drehtüren! Für Türbreite 50 cm!</p> <p>Art.-Nr. 046 Art.-Nr. 047</p>	36 36	80 173	1 1	046 047	72,- 72,-
 <p>LED-Schrankinnenbeleuchtung mit Bewegungsmelder, inkl. Akku (Ladevorgang über USB)</p> <p>1 Stück 10 2 10 006 102,- 2 Stück 10 2 10 007 189,- 3 Stück 10 2 10 008 289,- 4 Stück 10 2 10 009 379,-</p>					
 <p>Fernbedienungs-Set für Beleuchtungen mit 2 Fernbedienungen Bis zu 5 Verbrauchsstellen anschließbar</p>	40	9	13	005	240,-
<p>165° Scharnier für Drehtüren</p> <p>6er-Set</p> <p>⚠ Ohne Dämpfung!</p>	1	1	1	339	105,-

Interliving Kleiderschrank Serie 1205

Drehtürenschränke - 1000



Emissionsgeprüft
Schadstoffgeprüft
Regelmäßige
Produkt-
überwachung

www.tuv.com
ID 1111253053



Interliving Kleiderschrank Serie 1205

Faltdürenschränke - 2000



Emissionsgeprüft
Schadstoffgeprüft
Regelmäßige
Produkt-
überwachung
www.tuv.com
ID 1111253053



Falttürenschrank - 2000







IL 1205 - 1000 Drehtüren- schränke	IL 1205 - 2000 Falttüren- schränke	IL 1205 - 3000 Schwebetüren- schränke	IL 1205 - 4000 Betten + Beimöbel	IL 1205 - 4100 Beimöbel	IL 1205 - 5000 Offenes Schrank- system
---	---	--	---	-----------------------------------	---



LIEFERBARE KORPUS- UND FRONTAUSFÜHRUNGEN

Bitte geben Sie bei jeder Bestellung die exakte Farbkombination aus Front- und Korpusfarbe an!

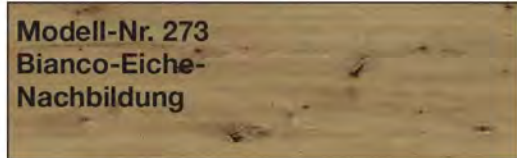
Farbausführungen:

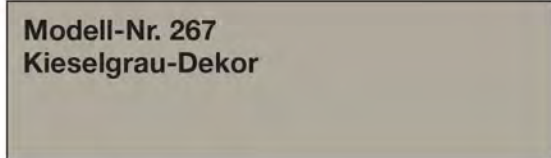
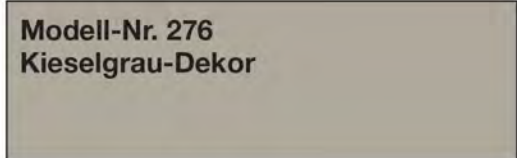
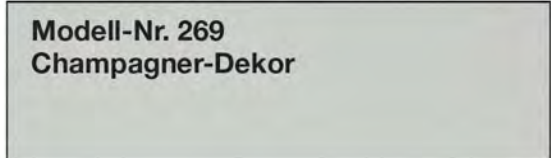
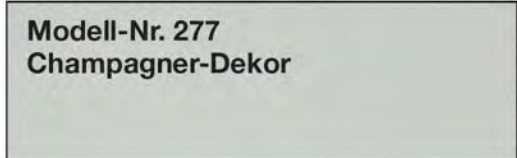
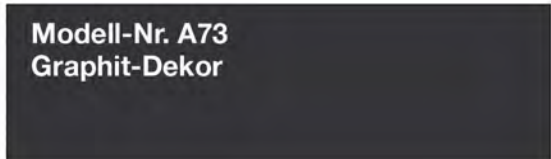
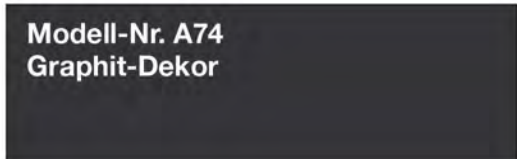
 Griffe und Griffleisten in chrom 	 Griffe und Griffleisten in Schiefer 
 Modell-Nr. 258 Bianco-Eiche- Nachbildung	 Modell-Nr. 273 Bianco-Eiche- Nachbildung
 Modell-Nr. 259 Weiß	 Modell-Nr. 275 Weiß
 Modell-Nr. 267 Kieselgrau-Dekor	 Modell-Nr. 276 Kieselgrau-Dekor
 Modell-Nr. 269 Champagner-Dekor	 Modell-Nr. 277 Champagner-Dekor
 Modell-Nr. A73 Graphit-Dekor	 Modell-Nr. A74 Graphit-Dekor

Interliving Kleiderschrank Serie 1205

Faltdürenschränke - 2000

Dekorfronten

Bianco-Eiche-Nachbildung	Weiß	Kieselgrau-Dekor
Champagner-Dekor	Graphit-Dekor	

Glasfronten

Glas weiß	Glas Kieselgrau	Glas Champagner
------------------	------------------------	------------------------

Spiegel

Kristallspiegel

Innenfarbton

Streifendekor silber-grau

furnplan



Emissionsgeprüft
Schadstoffgeprüft
Regelmäßige
Produkt-
überwachung
www.tuv.com
ID 1111253053



Falttürenschränke - 2000

Grund- und Anbauschränke (individuell zusammenstellbar)

Planungshinweise Interliving 1205 - 2000

1. Fügen Sie bitte der Bestellung grundsätzlich eine Stellskizze/ Furnplan-Planung bei.
2. Planen Sie bitte immer ausgehend von der Ecke zu den Seiten.
3. Bestandteile eines Planungsschranks in dem Programm Interliving 1205 sind:
 - 1) ein Grundelement (mit 2 Außenseiten)
 - 2) eine beliebige Anzahl von Anbauelementen (mit 1 Mittelseite)

⚠ Hinweis: Furnplan differenziert bei Planungsschränken nach Grund- und Anbauelementen automatisch!

4. Direkt neben einem Eckschrank, Regalelement oder Abschlusschrank wird ein Planungsschrank oder ein Grundelement benötigt.

Beispiele:

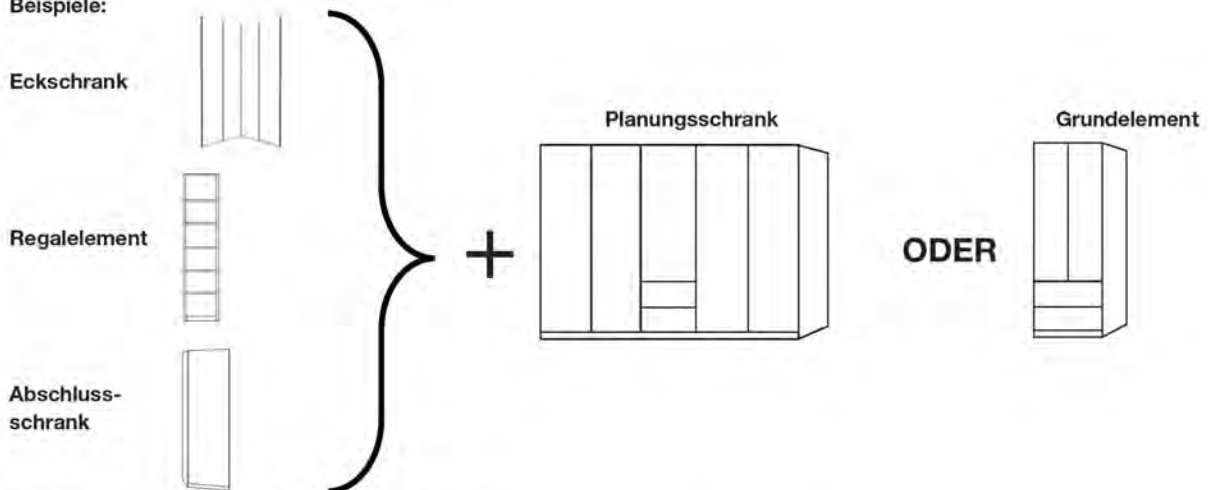

5. Kranzleisten wahlweise mit oder ohne Beleuchtung:

- 1) Die Kranzleiste für Eckschränke oder Abschlusschränke bitte separat laut Typenplan bestellen.
- 2) Die Kranzleiste für Planungsschränke bitte mit der Art.-Nr. **KR1** oder **KR2** bestellen.

⚠ Hinweis: Die Kranzleisten bei Planungsschränken werden bis zu einer Länge von max. 300 cm durchgängig geliefert!

⚠ Hinweis: Bei einer Kombination aus einem Planungsschrank und einem Regalelement wird die Kranzleiste über die Art.-Nr. KR1 oder KR2 gesteuert!

Beispiel 1:

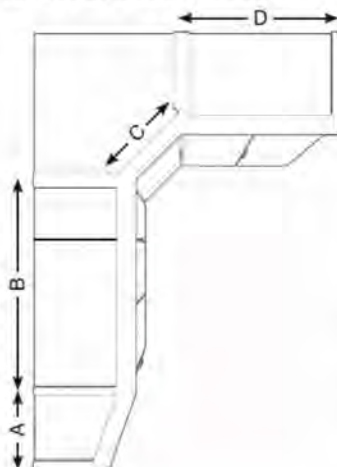

Element	Bezeichnung	Artikelnummer Kranz
A	Abschlusschrank links	943
B	Planungsschrank, bestehend aus: 100cm-Grundelement 37,5cm-Anbauelement = Gesamtbreite 137,5cm	KR1 Preis = 2 x KR1 (137,5cm wird aufgerundet auf 2m)
C	Ausgebauter Eckschrank	940
D	100cm- Falttürenschränk	928

Falttürenschränke - 2000

Beispiel 2:

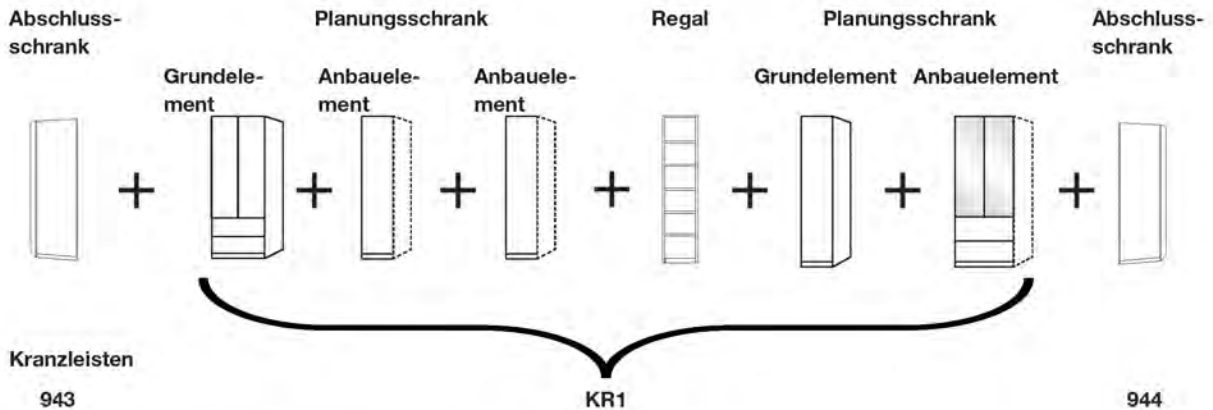

Planungsbeispiele Interliving 1205 - 2000

1. Beispiel - Falttürenschrank B 200 cm mit Kranzleiste und Beleuchtung:

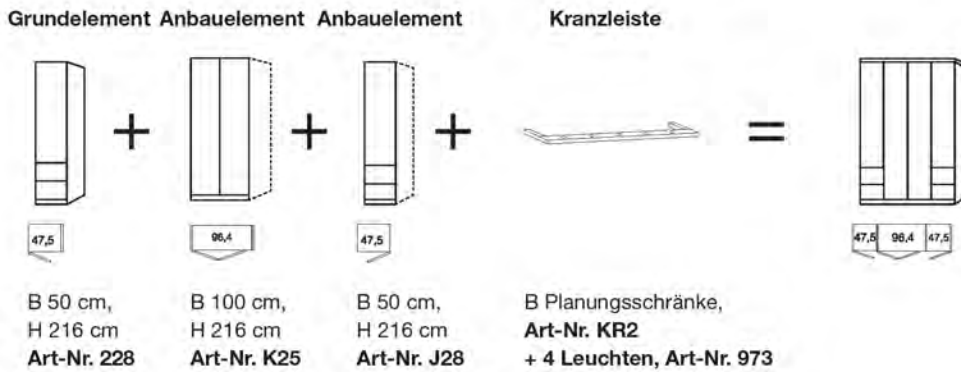

2. Beispiel - Falttürenschrank B 288 cm ohne Kranzleiste:

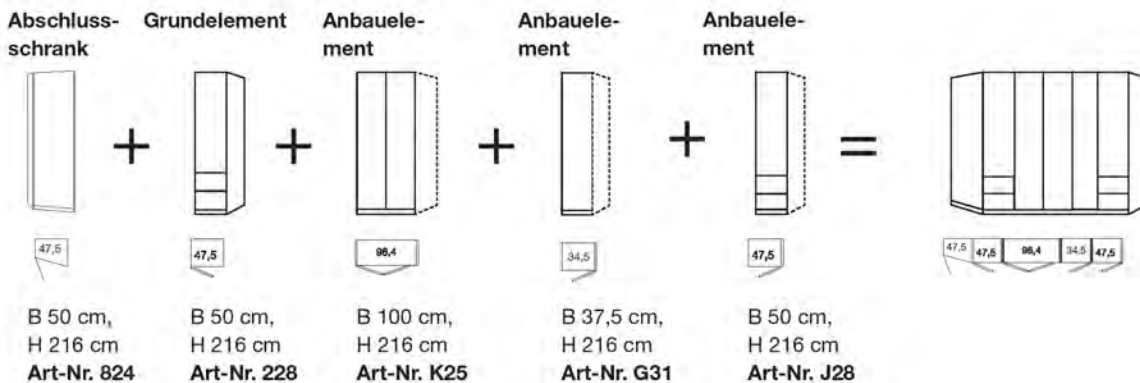

Falttürenschränke - 2000

3. Beispiel - Eckkombination mit Kranzleiste ohne Beleuchtung:

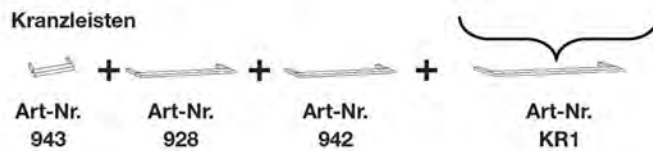
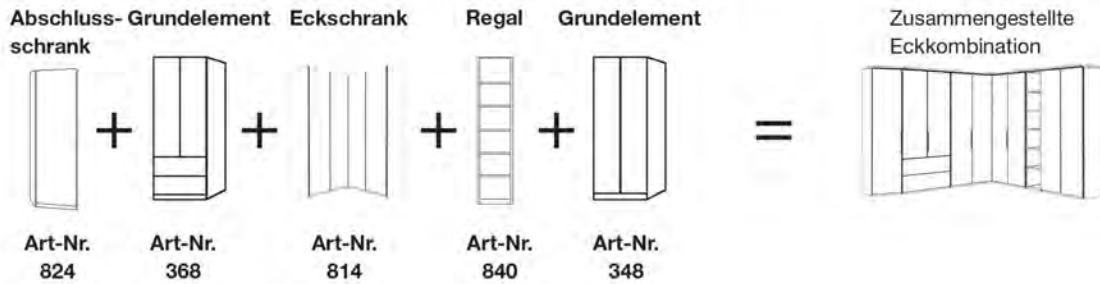

4. Beispiel - Eckkombination mit Kranzleiste ohne Beleuchtung:

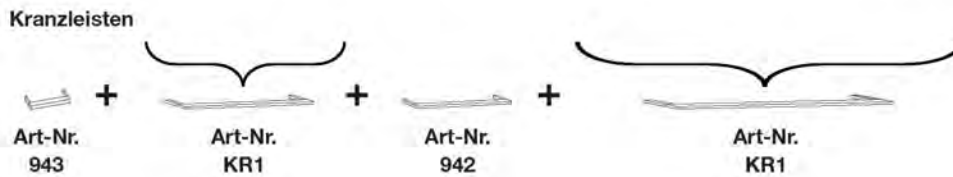
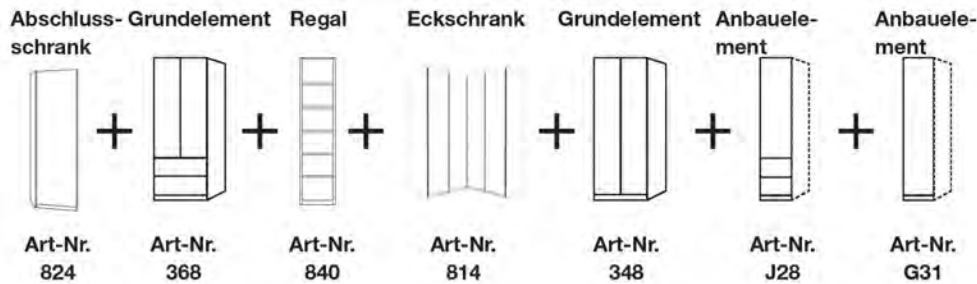

Falлтürenschränke - 2000

Korpusbreiten

Dreh- / Falлтürenschränke

Breite	Seite	Sockel	Seite	Sockel	Seite	Sockel	Seite	Sockel	Seite	Breite effektiv
37,5	1,5	34,5	1,5							37,5 cm
50	1,5	47,5	1,5							50,5 cm
75	1,5	72,2	1,5							75,2 cm
100	1,5	96,4	1,5							99,4 cm
150	1,5	96,4	1,5	47,5	1,5					148,4 cm
150	1,5	72,2	1,5	72,2	1,5					148,9 cm
175	1,5	47,5	1,5	72,2	1,5	47,5	1,5			173,2 cm
200	1,5	96,4	1,5	96,4	1,5					197,3 cm
225	1,5	72,2	1,5	72,2	1,5	72,2	1,5			222,6 cm
250	1,5	96,4	1,5	47,5	1,5	96,4	1,5			246,3 cm
250	1,5	47,5	1,5	72,2	1,5	72,2	1,5	47,5	1,5	246,9 cm
275	1,5	96,4	1,5	72,2	1,5	96,4	1,5			271,0 cm
300	1,5	96,4	1,5	96,4	1,5	96,4	1,5			295,2 cm
300	1,5	72,2	1,5	72,2	1,5	72,2	1,5	72,2	1,5	296,3 cm
350	1,5	96,4	1,5	96,4	1,5	47,5	1,5	96,4	1,5	344,2 cm

Funktions-Falлтürenschränke

Breite	Seite	Sockel	Seite	Sockel	Seite	Sockel	Seite	Sockel	Seite	Breite effektiv
50	1,5	47,5	1,5							50,5 cm
75	1,5	72,2	1,5							75,2 cm
100	1,5	96,4	1,5							99,4 cm
150	1,5	47,5	1,5	47,5	1,5	47,5	1,5			148,5 cm
150	1,5	72,2	1,5	72,2	1,5					148,9 cm
175	1,5	47,5	1,5	72,2	1,5	47,5	1,5			173,2 cm
200	1,5	47,5	1,5	96,4	1,5	47,5	1,5			197,4 cm
225	1,5	72,2	1,5	72,2	1,5	72,2	1,5			222,6 cm
250	1,5	96,4	1,5	47,5	1,5	96,4	1,5			246,3 cm
250	1,5	47,5	1,5	72,2	1,5	72,2	1,5	47,5	1,5	246,9 cm
275	1,5	96,4	1,5	72,2	1,5	96,4	1,5			271,0 cm
300	1,5	96,4	1,5	96,4	1,5	96,4	1,5			295,2 cm
300	1,5	47,5	1,5	96,4	1,5	96,4	1,5	47,5	1,5	295,3 cm
300	1,5	72,2	1,5	72,2	1,5	72,2	1,5	72,2	1,5	296,3 cm
350	1,5	96,4	1,5	96,4	1,5	47,5	1,5	96,4	1,5	344,2 cm



Einzelschränke können mit Passepartout-Rahmen / Kranzleisten kombiniert werden!

Beispiel: Falлтürenschränk B 300 cm + Passepartout-Rahmen / Kranzleiste:



B 300 cm, H 216 cm,
Front im Korpus-Farbton
= Art.-Nr. 640

+



B 300 cm, H 220 cm,
ohne Beleuchtung
= Art.-Nr. 851

ODER









B 300 cm, H 3,2 cm,
ohne Beleuchtung
= Art.-Nr. 935

Falлтürenschränke - 2000

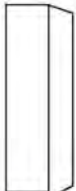
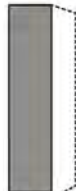
Grund- und Anbauelemente, B 37,5 cm ohne Kranzleiste

Innenausstattung:

2 Einlegeböden, 1 Kleiderstange je Fach
Alle Drehtüren inkl. gedämpfter Scharniere









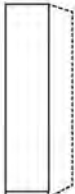

Beschreibung	B	Grundelement mit 2 Außenseiten				Anbauelement mit 1 Mittelseite			
		Höhe 216 cm		Höhe 236 cm		Höhe 216 cm		Höhe 236 cm	
		Art.-Nr.	EURO	Art.-Nr.	EURO	Art.-Nr.	EURO	Art.-Nr.	EURO
1-türig 34,5		Türanschlag links							
 Art.-Nr. 016	37,5	016	429,-	034	471,-	G23	371,-	G39	413,-
 Art.-Nr. G25	37,5	A01	429,-	A07	471,-	G24	371,-	G40	413,-
- Front in Korpust-Farbtönen	37,5	A02	429,-	A08	471,-	G25	371,-	G41	413,-
- Front in weiß	37,5	A03	429,-	A09	471,-	G26	371,-	G42	413,-
- Front in Kieselgrau-Dekor	37,5	017	527,-	035	563,-	G27	469,-	G43	507,-
- Front in Champagner-Dekor	37,5	018	527,-	037	563,-	G28	469,-	G44	507,-
- Front in Glas weiß	37,5	019	527,-	039	563,-	G29	469,-	G45	507,-
- Front in Glas Kieselgrau	37,5	020	527,-	040	563,-	G30	469,-	G46	507,-
- Front in Glas Champagner	37,5								
- Front in Kristallspiegel	37,5								
 Art.-Nr. 019									
 Art.-Nr. G30									
34,5		Türanschlag rechts							
 Art.-Nr. G32	37,5	021	429,-	041	471,-	G31	371,-	G47	413,-
 Art.-Nr. A06	37,5	A04	429,-	A10	471,-	G32	371,-	G48	413,-
- Front im Korpust-Farbtönen	37,5	A05	429,-	A11	471,-	G33	371,-	G49	413,-
- Front in weiß	37,5	A06	429,-	A12	471,-	G34	371,-	G50	413,-
- Front in Kieselgrau-Dekor	37,5	022	527,-	043	563,-	G35	469,-	G51	507,-
- Front in Champagner-Dekor	37,5	024	527,-	044	563,-	G36	469,-	G52	507,-
- Front in Glas weiß	37,5	032	527,-	045	563,-	G37	469,-	G53	507,-
- Front in Glas Kieselgrau	37,5	033	527,-	051	563,-	G38	469,-	G54	507,-
- Front in Glas Champagner	37,5								
- Front in Kristallspiegel	37,5								
 Art.-Nr. G35									
 Art.-Nr. 033									

Falлтürenschränke - 2000

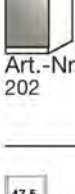
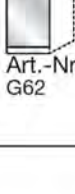
Grund- und Anbauelemente, B 50 cm ohne Kranzleiste

Innenausstattung:

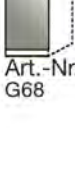
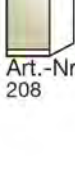
2 Einlegeböden, 1 Kleiderstange je Fach
Alle Drehtüren inkl. gedämpfter Scharniere





Beschreibung	B	Grundelement mit 2 Außenseiten				Anbauelement mit 1 Mittelseite			
		Höhe 216 cm		Höhe 236 cm		Höhe 216 cm		Höhe 236 cm	
		Art.-Nr.	EURO	Art.-Nr.	EURO	Art.-Nr.	EURO	Art.-Nr.	EURO
1-türig 47,5		Türanschlag links							
 - Front im Korpus-Farbtön	50	200	429,-	210	471,-	G55	371,-	G71	413,-
 - Front in weiß	50	A13	429,-	A19	471,-	G56	371,-	G72	413,-
 - Front in Kieselgrau-Dekor	50	A14	429,-	A20	471,-	G57	371,-	G73	413,-
 - Front in Champagner-Dekor	50	A15	429,-	A21	471,-	G58	371,-	G74	413,-
 - Front in Glas weiß	50	201	527,-	211	563,-	G59	469,-	G75	507,-
 - Front in Glas Kieselgrau	50	202	527,-	212	563,-	G60	469,-	G76	507,-
 - Front in Glas Champagner	50	203	527,-	213	563,-	G61	469,-	G77	507,-
 - Front in Kristallspiegel	50	204	527,-	214	563,-	G62	469,-	G78	507,-
47,5		Türanschlag rechts							
 - Front im Korpus-Farbtön	50	205	429,-	215	471,-	G63	371,-	G79	413,-
 - Front in weiß	50	A16	429,-	A22	471,-	G64	371,-	G80	413,-
 - Front in Kieselgrau-Dekor	50	A17	429,-	A23	471,-	G65	371,-	G81	413,-
 - Front in Champagner-Dekor	50	A18	429,-	A24	471,-	G66	371,-	G82	413,-
 - Front in Glas weiß	50	206	527,-	224	563,-	G67	469,-	G83	507,-
 - Front in Glas Kieselgrau	50	207	527,-	225	563,-	G68	469,-	G84	507,-
- Front in Glas Champagner	50	208	527,-	226	563,-	G69	469,-	G85	507,-
- Front in Kristallspiegel	50	209	527,-	227	563,-	G70	469,-	G86	507,-

Falttürenschränke - 2000

Funktions-Grund- und Anbauelemente, B 50 cm
ohne Kranzleiste

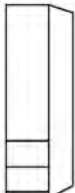
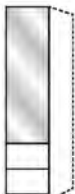
Innenausstattung:

2 Einlegeböden, 1 Kleiderstange je Fach
Alle Drehtüren inkl. gedämpfter Scharniere



Beschreibung	B	Grundelement mit 2 Außenseiten				Anbauelement mit 1 Mittelseite			
		Höhe 216 cm		Höhe 236 cm		Höhe 216 cm		Höhe 236 cm	
		Art.-Nr.	EURO	Art.-Nr.	EURO	Art.-Nr.	EURO	Art.-Nr.	EURO
1-türig 									
Türanschlag links, 2 Auszüge à 50 cm									
 Art.-Nr. 228	50	228	770,-	244	828,-	G87	712,-	G98	770,-
- Front im Korpus-Farbton									
 Art.-Nr. G91	50	229	830,-	245	895,-	G88	772,-	G99	837,-
- Auszüge im Korpus-Farbton, 1 Spiegeltür									
- Front in weiß	50	A25	770,-	A34	828,-	G89	712,-	J01	770,-
- Tür in weiß, Auszüge im Korpus-Farbton	50	A26	770,-	A35	828,-	G90	712,-	J02	770,-
- Auszüge in weiß, 1 Spiegeltür	50	A27	830,-	A36	895,-	G91	772,-	J03	837,-
 Art.-Nr. A28	50	A28	770,-	A37	828,-	G92	712,-	J04	770,-
- Front in Kieselgrau-Dekor									
 Art.-Nr. G96	50	A29	770,-	A38	828,-	G93	712,-	J05	770,-
- Tür in Kieselgrau-Dekor, Auszüge im Korpus-Farbton	50	A30	830,-	A39	895,-	G94	772,-	J06	837,-
- Auszüge in Kieselgrau-Dekor, 1 Spiegeltür									
 Art.-Nr. G96	50	A31	770,-	A40	828,-	G95	712,-	J07	770,-
- Front in Champagner-Dekor									
 Art.-Nr. G96	50	A32	770,-	A41	828,-	G96	712,-	J08	770,-
- Tür in Champagner-Dekor, Auszüge im Korpus-Farbton	50	A33	830,-	A42	895,-	G97	772,-	J09	837,-
- Auszüge in Champagner-Dekor, 1 Spiegeltür									

Falttürenschränke - 2000

Funktions-Grund- und Anbauelemente, B 50 cm
ohne Kranzleiste

Innenausstattung:

2 Einlegeböden, 1 Kleiderstange je Fach
Alle Drehtüren inkl. gedämpfter Scharniere



Beschreibung	B	Grundelement mit 2 Außenseiten				Anbauelement mit 1 Mittelseite			
		Höhe 216 cm		Höhe 236 cm		Höhe 216 cm		Höhe 236 cm	
		Art.-Nr.	EURO	Art.-Nr.	EURO	Art.-Nr.	EURO	Art.-Nr.	EURO
1-türig 									
Türanschlag links, 2 Auszüge à 50 cm - Front in Glas weiß - Tür in Glas weiß, Auszüge im Korpus-Farbtönen - Auszüge in Glas weiß, 1 Spiegeltür	50	230	880,-	246	949,-	J10	822,-	J19	891,-
 Art.-Nr. 053									
- Front in Glas Kieselgrau - Tür in Glas Kieselgrau, Auszüge im Korpus-Farbtönen - Auszüge in Glas Kieselgrau, 1 Spiegeltür	50	232	880,-	249	949,-	J13	822,-	J22	891,-
 Art.-Nr. J13									
- Front in Glas Champagner - Tür in Glas Champagner, Auszüge im Korpus-Farbtönen - Auszüge in Glas Champagner, 1 Spiegeltür	50	234	880,-	251	949,-	J16	822,-	J25	891,-
 Art.-Nr. 235									

Falttürenschränke - 2000

Funktions-Grund- und Anbauelemente, B 50 cm
ohne Kranzleiste

Innenausstattung:

2 Einlegeböden, 1 Kleiderstange je Fach
Alle Drehtüren inkl. gedämpfter Scharniere





Beschreibung	B	Grundelement mit 2 Außenseiten				Anbauelement mit 1 Mittelseite			
		Höhe 216 cm		Höhe 236 cm		Höhe 216 cm		Höhe 236 cm	
		Art.-Nr.	EURO	Art.-Nr.	EURO	Art.-Nr.	EURO	Art.-Nr.	EURO
1-türig  47.5									
Türanschlag rechts, 2 Auszüge à 50 cm									
 Art.-Nr. J29									
- Front im Korpus-Farbton	50	236	770,-	253	828,-	J28	712,-	J39	770,-
- Auszüge im Korpus-Farbton, 1 Spiegeltür	50	237	830,-	254	895,-	J29	772,-	J40	837,-
- Front in weiß	50	P24	770,-	P33	828,-	J30	712,-	J41	770,-
- Tür in weiß, Auszüge im Korpus-Farbton	50	P25	770,-	P34	828,-	J31	712,-	J42	770,-
- Auszüge in weiß, 1 Spiegeltür	50	P26	830,-	P35	895,-	J32	772,-	J43	837,-
- Front in Kieselgrau-Dekor	50	P27	770,-	P36	828,-	J33	712,-	J44	770,-
- Tür in Kieselgrau-Dekor, Auszüge im Korpus-Farbton	50	P28	770,-	P37	828,-	J34	712,-	J45	770,-
- Auszüge in Kieselgrau-Dekor, 1 Spiegeltür	50	P29	830,-	P38	895,-	J35	772,-	J46	837,-
- Front in Champagner-Dekor	50	P30	770,-	P39	828,-	J36	712,-	J47	770,-
- Tür in Champagner-Dekor, Auszüge im Korpus-Farbton	50	P31	770,-	P40	828,-	J37	712,-	J48	770,-
- Auszüge in Champagner-Dekor, 1 Spiegeltür	50	P32	830,-	P41	895,-	J38	772,-	J49	837,-

Falttürenschränke - 2000

Funktions-Grund- und Anbauelemente, B 50 cm
ohne Kranzleiste

Innenausstattung:

2 Einlegeböden, 1 Kleiderstange je Fach
Alle Drehtüren inkl. gedämpfter Scharniere



Beschreibung	B	Grundelement mit 2 Außenseiten				Anbauelement mit 1 Mittelseite			
		Höhe 216 cm		Höhe 236 cm		Höhe 216 cm		Höhe 236 cm	
		Art.-Nr.	EURO	Art.-Nr.	EURO	Art.-Nr.	EURO	Art.-Nr.	EURO
1-türig  47,5									
Türanschlag rechts, 2 Auszüge à 50 cm									
 Art.-Nr. 238									
- Front in Glas weiß	50	238	880,-	255	949,-	J50	822,-	J59	891,-
- Tür in Glas weiß, Auszüge im Korpus-Farbton	50	061	830,-	065	895,-	J51	772,-	J60	837,-
- Auszüge in Glas weiß, 1 Spiegeltür	50	239	880,-	256	949,-	J52	822,-	J61	891,-
 Art.-Nr. J54									
- Front in Glas Kieselgrau	50	240	880,-	257	949,-	J53	822,-	J62	891,-
- Tür in Glas Kieselgrau, Auszüge im Korpus-Farbton	50	062	830,-	067	895,-	J54	772,-	J63	837,-
- Auszüge in Glas Kieselgrau, 1 Spiegeltür	50	241	880,-	258	949,-	J55	822,-	J64	891,-
 Art.-Nr. J56									
- Front in Glas Champagner	50	242	880,-	259	949,-	J56	822,-	J65	891,-
- Tür in Glas Champagner, Auszüge im Korpus-Farbton	50	063	830,-	068	895,-	J57	772,-	J66	837,-
- Auszüge in Glas Champagner, 1 Spiegeltür	50	243	880,-	260	949,-	J58	822,-	J67	891,-

Falлтürenschränke - 2000

Grund- und Anbauelemente, B 75 cm ohne Kranzleiste

Innenausstattung:

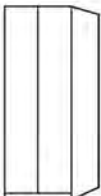
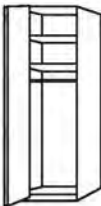
2 Einlegeböden, 1 Kleiderstange je Fach
Alle Drehtüren inkl. gedämpfter Scharniere

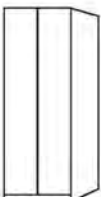
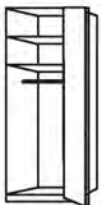
Beschreibung	B	Grundelement mit 2 Außenseiten				Anbauelement mit 1 Mittelseite			
		Höhe 216 cm		Höhe 236 cm		Höhe 216 cm		Höhe 236 cm	
		Art.-Nr.	EURO	Art.-Nr.	EURO	Art.-Nr.	EURO	Art.-Nr.	EURO
2-türig									
									
									
Türanschlag links									
- Front im Korpus-Farbton	75	261	676,-	271	748,-	J68	618,-	J76	690,-
- Front in weiß	75	A43	676,-	A46	748,-	J69	618,-	J77	690,-
- Front in Kieselgrau-Dekor	75	A44	676,-	A47	748,-	J70	618,-	J78	690,-
- Front in Champagner-Dekor	75	A45	676,-	A48	748,-	J71	618,-	J79	690,-
- Front in Glas weiß	75	262	830,-	272	913,-	J72	772,-	J80	855,-
- Front in Glas Kieselgrau	75	263	830,-	273	913,-	J73	772,-	J81	855,-
- Front in Glas Champagner	75	264	830,-	274	913,-	J74	772,-	J82	855,-
- Front in Kristallspiegel	75	265	830,-	275	913,-	J75	772,-	J83	855,-
Art.-Nr. 261									
									
Türanschlag rechts									
									
									
- Front im Korpus-Farbton	75	266	676,-	276	748,-	N17	618,-	N25	690,-
- Front in weiß	75	N02	676,-	N10	748,-	N18	618,-	N26	690,-
- Front in Kieselgrau-Dekor	75	N03	676,-	N11	748,-	N19	618,-	N27	690,-
- Front in Champagner-Dekor	75	N04	676,-	N12	748,-	N20	618,-	N28	690,-
- Front in Glas weiß	75	267	830,-	277	913,-	N21	772,-	N29	855,-
- Front in Glas Kieselgrau	75	268	830,-	278	913,-	N22	772,-	N30	855,-
- Front in Glas Champagner	75	269	830,-	279	913,-	N23	772,-	N31	855,-
- Front in Kristallspiegel	75	270	830,-	280	913,-	N24	772,-	N32	855,-
Art.-Nr. 266									
									

Falttürenschränke - 2000

Funktions-Grund- und Anbauelemente B 75 cm ohne Kranzleiste

Innenausstattung:

2 Einlegeböden, 1 Kleiderstange je Fach
Alle Drehtüren inkl. gedämpfter Scharniere

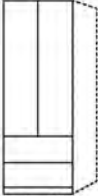
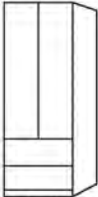
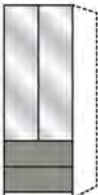
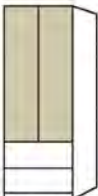
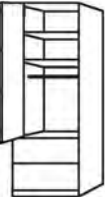
Beschreibung	B	Grundelement mit 2 Außenseiten				Anbauelement mit 1 Mittelseite			
		Höhe 216 cm		Höhe 236 cm		Höhe 216 cm		Höhe 236 cm	
		Art.-Nr.	EURO	Art.-Nr.	EURO	Art.-Nr.	EURO	Art.-Nr.	EURO
2-türig   Art.-Nr. J84		Türanschlag links, 2 Auszüge à 75 cm							
- Front im Korpus-Farbton	75	281	987,-	297	1.065,-	J84	929,-	J95	1.007,-
- Auszüge im Korpus-Farbton, 2 Spiegeltüren	75	282	1.098,-	298	1.188,-	J85	1.043,-	J96	1.130,-
 Art.-Nr. A49		- Front in weiß							
- Türen in weiß, Auszüge im Korpus-Farbton	75	A50	987,-	A59	1.065,-	J87	929,-	J98	1.007,-
- Auszüge in weiß, 2 Spiegeltüren	75	A51	1.098,-	A60	1.188,-	J88	1.043,-	J99	1.130,-
 Art.-Nr. J91		- Front in Kieselgrau-Dekor							
- Türen in Kieselgrau-Dekor, Auszüge im Korpus-Farbton	75	A53	987,-	A62	1.065,-	J90	929,-	K02	1.007,-
- Auszüge in Kieselgrau-Dekor, 2 Spiegeltüren	75	A54	1.098,-	A63	1.188,-	J91	1.043,-	K03	1.130,-
 Art.-Nr. A56		- Front in Champagner-Dekor							
- Türen in Champagner-Dekor, Auszüge im Korpus-Farbton	75	A56	987,-	A65	1.065,-	J93	929,-	K05	1.007,-
- Auszüge in Champagner-Dekor, 2 Spiegeltüren	75	A57	1.098,-	A66	1.188,-	J94	1.043,-	K06	1.130,-
		Innenausstattung: 2 Einlegeböden, 1 Kleiderstange je Fach Alle Drehtüren inkl. gedämpfter Scharniere							

Falлтürenschränke - 2000

Funktions-Grund- und Anbauelemente B 75 cm ohne Kranzleiste

Innenausstattung:

2 Einlegeböden, 1 Kleiderstange je Fach
Alle Drehtüren inkl. gedämpfter Scharniere

Beschreibung	B	Grundelement mit 2 Außenseiten				Anbauelement mit 1 Mittelseite			
		Höhe 216 cm		Höhe 236 cm		Höhe 216 cm		Höhe 236 cm	
		Art.-Nr.	EURO	Art.-Nr.	EURO	Art.-Nr.	EURO	Art.-Nr.	EURO
<p>2-türig</p> <p>72,2</p>  <p>Art.-Nr. 139</p>									
<p>Türanschlag links, 2 Auszüge à 75 cm</p>									
- Front in Glas weiß	75	283	1.141,-	299	1.232,-	K07	1.083,-	K16	1.174,-
- Türen in Glas weiß, Auszüge im Korpus-Farbtönen	75	139	1.098,-	142	1.188,-	K08	1.043,-	K17	1.130,-
- Auszüge in Glas weiß, 2 Spiegeltüren	75	284	1.141,-	304	1.232,-	K09	1.083,-	K18	1.174,-
- Front in Glas Kieselgrau	75	285	1.141,-	305	1.232,-	K10	1.083,-	K19	1.174,-
- Türen in Glas Kieselgrau, Auszüge im Korpus-Farbtönen	75	140	1.098,-	143	1.188,-	K11	1.043,-	K20	1.130,-
- Auszüge in Glas Kieselgrau, 2 Spiegeltüren	75	286	1.141,-	306	1.232,-	K12	1.083,-	K21	1.174,-
- Front in Glas Champagner	75	287	1.141,-	307	1.232,-	K13	1.083,-	K22	1.174,-
- Türen in Glas Champagner, Auszüge im Korpus-Farbtönen	75	141	1.098,-	144	1.188,-	K14	1.043,-	K23	1.130,-
- Auszüge in Glas Champagner, 2 Spiegeltüren	75	288	1.141,-	308	1.232,-	K15	1.083,-	K24	1.174,-
									

Falлтürenschränke - 2000

Funktions-Grund- und Anbauelemente B 75 cm ohne Kranzleiste

Innenausstattung:

2 Einlegeböden, 1 Kleiderstange je Fach
Alle Drehtüren inkl. gedämpfter Scharniere

Beschreibung	B	Grundelement mit 2 Außenseiten				Anbauelement mit 1 Mittelseite			
		Höhe 216 cm		Höhe 236 cm		Höhe 216 cm		Höhe 236 cm	
		Art.-Nr.	EURO	Art.-Nr.	EURO	Art.-Nr.	EURO	Art.-Nr.	EURO
2-türig 									
Türanschlag rechts, 2 Auszüge à 75 cm									
	75	289	987,-	337	1.065,-	L19	929,-	L30	1.007,-
- Front im Korpus-Farbton - Auszüge im Korpus-Farbton, 2 Spiegeltüren	75	290	1.098,-	338	1.188,-	L20	1.043,-	L31	1.130,-
Art.-Nr. L19									
	75	L01	987,-	L10	1.065,-	L21	929,-	L32	1.007,-
- Front in weiß - Türen in weiß, Auszüge im Korpus-Farbton	75	L02	987,-	L11	1.065,-	L22	929,-	L33	1.007,-
- Auszüge in weiß, 2 Spiegeltüren	75	L03	1.098,-	L12	1.188,-	L23	1.043,-	L34	1.130,-
Art.-Nr. L10									
	75	L04	987,-	L13	1.065,-	L24	929,-	L35	1.007,-
- Front in Kieselgrau-Dekor - Türen in Kieselgrau-Dekor, Auszüge im Korpus-Farbton	75	L05	987,-	L14	1.065,-	L25	929,-	L36	1.007,-
- Auszüge in Kieselgrau-Dekor, 2 Spiegeltüren	75	L06	1.098,-	L15	1.188,-	L26	1.043,-	L37	1.130,-
Art.-Nr. L37									
	75	L07	987,-	L16	1.065,-	L27	929,-	L38	1.007,-
- Front in Champagner-Dekor - Türen in Champagner-Dekor, Auszüge im Korpus-Farbton	75	L08	987,-	L17	1.065,-	L28	929,-	L39	1.007,-
- Auszüge im Korpus-Farbton, 2 Spiegeltüren	75	L09	1.098,-	L18	1.188,-	L29	1.043,-	L40	1.130,-
Art.-Nr. L08									

Falлтürenschränke - 2000

Funktions-Grund- und Anbauelemente B 75 cm ohne Kranzleiste

Innenausstattung:

2 Einlegeböden, 1 Kleiderstange je Fach
Alle Drehtüren inkl. gedämpfter Scharniere

Beschreibung	B	Grundelement mit 2 Außenseiten				Anbauelement mit 1 Mittelseite			
		Höhe 216 cm		Höhe 236 cm		Höhe 216 cm		Höhe 236 cm	
		Art.-Nr.	EURO	Art.-Nr.	EURO	Art.-Nr.	EURO	Art.-Nr.	EURO
<p>2-türig</p> <p>72.2</p>  <p>Art.-Nr. 146</p>									
<p>Türanschlag rechts, 2 Auszüge à 75 cm</p> <p>- Front in Glas weiß</p> <p>- Türen in Glas weiß, Auszüge im Korpus-Farbtönen</p> <p>- Auszüge in Glas weiß, 2 Spiegeltüren</p>	75	291	1.141,-	339	1.232,-	L41	1.083,-	L50	1.174,-
	75	146	1.098,-	149	1.188,-	L42	1.043,-	L51	1.130,-
	75	292	1.141,-	340	1.232,-	L43	1.083,-	L52	1.174,-
	75	293	1.141,-	341	1.232,-	L44	1.083,-	L53	1.174,-
	75	147	1.098,-	150	1.188,-	L45	1.043,-	L54	1.130,-
	75	294	1.141,-	344	1.232,-	L46	1.083,-	L55	1.174,-
	75	295	1.141,-	346	1.232,-	L47	1.083,-	L56	1.174,-
	75	148	1.098,-	151	1.188,-	L48	1.043,-	L57	1.130,-
	75	296	1.141,-	347	1.232,-	L49	1.083,-	L58	1.174,-
									



Interliving Kleiderschrank Serie 1205

Falлтürenschränke - 2000

Grund- und Anbauelemente, B 100 cm ohne Kranzleiste

Innenausstattung:

2 Einlegeböden, 1 Kleiderstange je Fach
Alle Drehtüren inkl. gedämpfter Scharniere

Beschreibung	B	Grundelement mit 2 Außenseiten				Anbauelement mit 1 Mittelseite				
		Höhe 216 cm		Höhe 236 cm		Höhe 216 cm		Höhe 236 cm		
		Art.-Nr.	EURO	Art.-Nr.	EURO	Art.-Nr.	EURO	Art.-Nr.	EURO	
<p>2-türig</p> <p>96,4</p>  <p>Türanschlag links</p> <p>- Front im Korpus-Farbton</p> <p>- Front in weiß</p> <p>- Front in Kieselgrau-Dekor</p> <p>- Front in Champagner-Dekor</p> <p>- Front in Glas weiß</p> <p>- Front in Glas Kieselgrau</p> <p>- Front in Glas Champagner</p> <p>- Front in Kristallspiegel</p> <p>Art.-Nr. K26</p> <p>Art.-Nr. K28</p>	100	348	710,-	358	779,-	K25	652,-	K33	721,-	
	100	A67	710,-	A70	779,-	K26	652,-	K34	721,-	
	100	A68	710,-	A71	779,-	K27	652,-	K35	721,-	
	100	A69	710,-	A72	779,-	K28	652,-	K36	721,-	
	100	349	900,-	359	967,-	K29	842,-	K37	909,-	
	100	350	900,-	360	967,-	K30	842,-	K38	909,-	
	100	351	900,-	361	967,-	K31	842,-	K39	909,-	
	100	352	900,-	362	967,-	K32	842,-	K40	909,-	
	<p>96,4</p>  <p>Türanschlag rechts</p> <p>- Front im Korpus-Farbton</p> <p>- Front in weiß</p> <p>- Front in Kieselgrau-Dekor</p> <p>- Front in Champagner-Dekor</p> <p>- Front in Glas weiß</p> <p>- Front in Glas Kieselgrau</p> <p>- Front in Glas Champagner</p> <p>- Front in Kristallspiegel</p> <p>Art.-Nr. M10</p> <p>Art.-Nr. 367</p>	100	353	710,-	363	779,-	L97	652,-	M06	721,-
		100	L82	710,-	L90	779,-	L98	652,-	M07	721,-
100		L83	710,-	L91	779,-	L99	652,-	M08	721,-	
100		L84	710,-	L92	779,-	M01	652,-	M09	721,-	
100		354	900,-	364	967,-	M02	842,-	M10	909,-	
100		355	900,-	365	967,-	M03	842,-	M11	909,-	
100		356	900,-	366	967,-	M04	842,-	M12	909,-	
100		357	900,-	367	967,-	M05	842,-	M13	909,-	

Falttürenschränke - 2000

Funktions-Grund- und Anbauelemente, B 100 cm ohne Kranzleiste

Innenausstattung:

2 Einlegeböden, 1 Kleiderstange je Fach
Alle Drehtüren inkl. gedämpfter Scharniere

Beschreibung	B	Grundelement mit 2 Außenseiten				Anbauelement mit 1 Mittelseite			
		Höhe 216 cm		Höhe 236 cm		Höhe 216 cm		Höhe 236 cm	
		Art.-Nr.	EURO	Art.-Nr.	EURO	Art.-Nr.	EURO	Art.-Nr.	EURO
2-türig  Türanschlag links, 2 Auszüge à 100 cm									
 - Front im Korpus-Farbtön - Auszüge im Korpus-Farbtön, 2 Spiegeltüren Art.-Nr. 368	100	368	1.007,-	384	1.085,-	K41	949,-	K52	1.027,-
 - Türen in weiß, Auszüge im Korpus-Farbtön - Auszüge in weiß, 2 Spiegeltüren Art.-Nr. A75	100	369	1.139,-	385	1.230,-	K42	1.081,-	K53	1.172,-
 - Front in Kieselgrau-Dekor - Türen in Kieselgrau-Dekor, Auszüge im Korpus-Farbtön - Auszüge in Kieselgrau-Dekor, 2 Spiegeltüren Art.-Nr. K47	100	A73	1.007,-	A82	1.085,-	K43	949,-	K54	1.027,-
 - Front in Champagner-Dekor - Türen in Champagner-Dekor, Auszüge im Korpus-Farbtön - Auszüge in Champagner-Dekor, 2 Spiegeltüren Art.-Nr. K49	100	A74	1.007,-	A83	1.085,-	K44	949,-	K55	1.027,-
 - Front in Kieselgrau-Dekor - Türen in Kieselgrau-Dekor, Auszüge im Korpus-Farbtön - Auszüge in Kieselgrau-Dekor, 2 Spiegeltüren Art.-Nr. K47	100	A75	1.139,-	A84	1.230,-	K45	1.081,-	K56	1.172,-
 - Front in Champagner-Dekor - Türen in Champagner-Dekor, Auszüge im Korpus-Farbtön - Auszüge in Champagner-Dekor, 2 Spiegeltüren Art.-Nr. K49	100	A76	1.007,-	A85	1.085,-	K46	949,-	K57	1.027,-
 - Front in Kieselgrau-Dekor - Türen in Kieselgrau-Dekor, Auszüge im Korpus-Farbtön - Auszüge in Kieselgrau-Dekor, 2 Spiegeltüren Art.-Nr. K47	100	A77	1.007,-	A86	1.085,-	K47	949,-	K58	1.027,-
 - Front in Champagner-Dekor - Türen in Champagner-Dekor, Auszüge im Korpus-Farbtön - Auszüge in Champagner-Dekor, 2 Spiegeltüren Art.-Nr. K49	100	A78	1.139,-	A87	1.230,-	K48	1.081,-	K59	1.172,-
 - Front in Champagner-Dekor - Türen in Champagner-Dekor, Auszüge im Korpus-Farbtön - Auszüge in Champagner-Dekor, 2 Spiegeltüren Art.-Nr. K49	100	A79	1.007,-	A88	1.085,-	K49	949,-	K60	1.027,-
 - Front in Champagner-Dekor - Türen in Champagner-Dekor, Auszüge im Korpus-Farbtön - Auszüge in Champagner-Dekor, 2 Spiegeltüren Art.-Nr. K49	100	A80	1.007,-	A89	1.085,-	K50	949,-	K61	1.027,-
 - Front in Champagner-Dekor - Türen in Champagner-Dekor, Auszüge im Korpus-Farbtön - Auszüge in Champagner-Dekor, 2 Spiegeltüren Art.-Nr. K49	100	A81	1.139,-	A90	1.230,-	K51	1.081,-	K62	1.172,-



Alle Maße sind ca. Maße in cm. Istmaße und technische Änderungen vorbehalten.

Falttürenschränke - 2000

Funktions-Grund- und Anbauelemente, B 100 cm ohne Kranzleiste

Innenausstattung:

2 Einlegeböden, 1 Kleiderstange je Fach
Alle Drehtüren inkl. gedämpfter Scharniere

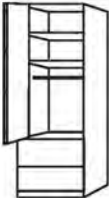
Beschreibung	B	Grundelement mit 2 Außenseiten				Anbauelement mit 1 Mittelseite			
		Höhe 216 cm		Höhe 236 cm		Höhe 216 cm		Höhe 236 cm	
		Art.-Nr.	EURO	Art.-Nr.	EURO	Art.-Nr.	EURO	Art.-Nr.	EURO
2-türig  96,4 Türanschlag links, 2 Auszüge à 100 cm									
- Front in Glas weiß	100	370	1.199,-	386	1.264,-	K63	1.141,-	K72	1.206,-
- Türen in Glas weiß, Auszüge im Korpus-Farbtönen	100	152	1.139,-	155	1.230,-	K64	1.081,-	K73	1.172,-
- Auszüge in Glas weiß, 2 Spiegeltüren	100	371	1.199,-	387	1.264,-	K65	1.141,-	K74	1.206,-
 Art.-Nr. K64									
- Front in Glas Kieselgrau	100	372	1.199,-	388	1.264,-	K66	1.141,-	K75	1.206,-
- Türen in Glas Kieselgrau, Auszüge im Korpus-Farbtönen	100	153	1.139,-	156	1.230,-	K67	1.081,-	K76	1.172,-
- Auszüge in Glas Kieselgrau, 2 Spiegeltüren	100	373	1.199,-	389	1.264,-	K68	1.141,-	K77	1.206,-
 Art.-Nr. 153									
- Front in Glas Champagner	100	374	1.199,-	390	1.264,-	K69	1.141,-	K78	1.206,-
- Türen in Glas Champagner, Auszüge im Korpus-Farbtönen	100	154	1.139,-	157	1.230,-	K70	1.081,-	K79	1.172,-
- Auszüge in Glas Champagner, 2 Spiegeltüren	100	375	1.199,-	391	1.264,-	K71	1.141,-	K80	1.206,-
 Art.-Nr. 374									
									



Interliving Kleiderschrank Serie 1205

Falлтürenschränke - 2000

Funktions-Grund- und Anbauelemente, B 100 cm ohne Kranzleiste

Innenausstattung:

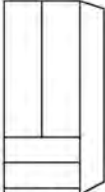
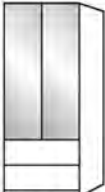
2 Einlegeböden, 1 Kleiderstange je Fach
Alle Drehtüren inkl. gedämpfter Scharniere

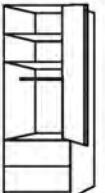
Beschreibung	B	Grundelement mit 2 Außenseiten				Anbauelement mit 1 Mittelseite			
		Höhe 216 cm		Höhe 236 cm		Höhe 216 cm		Höhe 236 cm	
		Art.-Nr.	EURO	Art.-Nr.	EURO	Art.-Nr.	EURO	Art.-Nr.	EURO
2-türig  96,4 Türanschlag rechts, 2 Auszüge à 100 cm									
 - Front im Korpus-Farbton - Auszüge im Korpus-Farbton, 2 Spiegeltüren	100	376	1.007,-	392	1.085,-	M32	949,-	M43	1.027,-
Art.-Nr. 392									
 - Türen in weiß, Auszüge im Korpus-Farbton - Auszüge in weiß, 2 Spiegeltüren	100	377	1.139,-	393	1.230,-	M33	1.081,-	M44	1.172,-
Art.-Nr. M16									
 - Front in Kieselgrau-Dekor - Türen in Kieselgrau-Dekor, Auszüge im Korpus-Farbton - Auszüge in Kieselgrau-Dekor, 2 Spiegeltüren	100	M14	1.007,-	M23	1.085,-	M34	949,-	M45	1.027,-
Art.-Nr. M16									
 - Türen in Kieselgrau-Dekor, Auszüge im Korpus-Farbton - Auszüge in Kieselgrau-Dekor, 2 Spiegeltüren	100	M15	1.007,-	M24	1.085,-	M35	949,-	M46	1.027,-
Art.-Nr. M16									
 - Front in Champagner-Dekor - Türen in Champagner Dekor, Auszüge im Korpus-Farbton - Auszüge in Champagner-Dekor, 2 Spiegeltüren	100	M16	1.139,-	M25	1.230,-	M36	1.081,-	M47	1.172,-
Art.-Nr. M16									
- Türen in Champagner Dekor, Auszüge im Korpus-Farbton - Auszüge in Champagner-Dekor, 2 Spiegeltüren	100	M17	1.007,-	M26	1.085,-	M37	949,-	M48	1.027,-
Art.-Nr. M16									
- Türen in Champagner Dekor, Auszüge im Korpus-Farbton - Auszüge in Champagner-Dekor, 2 Spiegeltüren	100	M18	1.007,-	M27	1.085,-	M38	949,-	M49	1.027,-
Art.-Nr. M16									
- Auszüge in Champagner-Dekor, 2 Spiegeltüren	100	M19	1.139,-	M28	1.230,-	M39	1.081,-	M50	1.172,-
Art.-Nr. M16									
- Front in Champagner-Dekor - Türen in Champagner Dekor, Auszüge im Korpus-Farbton - Auszüge in Champagner-Dekor, 2 Spiegeltüren	100	M20	1.007,-	M29	1.085,-	M40	949,-	M51	1.027,-
Art.-Nr. M16									
- Türen in Champagner Dekor, Auszüge im Korpus-Farbton - Auszüge in Champagner-Dekor, 2 Spiegeltüren	100	M21	1.007,-	M30	1.085,-	M41	949,-	M52	1.027,-
Art.-Nr. M16									
- Auszüge in Champagner-Dekor, 2 Spiegeltüren	100	M22	1.139,-	M31	1.230,-	M42	1.081,-	M53	1.172,-
Art.-Nr. M16									

Alle Maße sind ca. Maße in cm. Istmaße und technische Änderungen vorbehalten.

Falлтürenschränke - 2000

Funktions-Grund- und Anbauelemente, B 100 cm ohne Kranzleiste

Innenausstattung:

2 Einlegeböden, 1 Kleiderstange je Fach
Alle Drehtüren inkl. gedämpfter Scharniere

Beschreibung	B	Grundelement mit 2 Außenseiten				Anbauelement mit 1 Mittelseite			
		Höhe 216 cm		Höhe 236 cm		Höhe 216 cm		Höhe 236 cm	
		Art.-Nr.	EURO	Art.-Nr.	EURO	Art.-Nr.	EURO	Art.-Nr.	EURO
2-türig  96,4  - Front in Glas weiß - Türen in Glas weiß, Auszüge im Korpus-Farbtön - Auszüge in Glas weiß, 2 Spiegeltüren Art.-Nr. M64	100	378	1.199,-	394	1.264,-	M54	1.141,-	M63	1.206,-
- Front in Glas Kieselgrau - Türen in Glas Kieselgrau, Auszüge im Korpus-Farbtön - Auszüge in Glas Kieselgrau, 2 Spiegeltüren Art.-Nr. 159	100	380	1.199,-	396	1.264,-	M57	1.141,-	M66	1.206,-
- Front in Glas Champagner - Türen in Glas Champagner, Auszüge im Korpus-Farbtön - Auszüge in Glas Champagner, 2 Spiegeltüren Art.-Nr. 398	100	382	1.199,-	398	1.264,-	M60	1.141,-	M69	1.206,-
	100	158	1.139,-	161	1.230,-	M55	1.081,-	M64	1.172,-
	100	379	1.199,-	395	1.264,-	M56	1.141,-	M65	1.206,-
	100	159	1.139,-	162	1.230,-	M58	1.081,-	M67	1.172,-
	100	381	1.199,-	397	1.264,-	M59	1.141,-	M68	1.206,-
	100	160	1.139,-	163	1.230,-	M61	1.081,-	M70	1.172,-
	100	383	1.199,-	399	1.264,-	M62	1.141,-	M71	1.206,-

Faltdürenschränke - 2000

Faltdürenschränke, B 150 cm ohne Kranzleiste

Innenausstattung:

2 Einlegeböden, 1 Kleiderstange je Fach
Alle Drehtüren inkl. gedämpfter Scharniere

Beschreibung	Maße in cm		Höhe 216 cm		Höhe 236 cm	
	B	T	Art.-Nr.	EURO	Art.-Nr.	EURO
  Art.-Nr. 400						
3-türig - Front im Korpus-Farbton	150	58	400	1.043,-	416	1.145,-
3-türig - Front in weiß	150	58	A91	1.043,-	A97	1.145,-
3-türig - Front in Kieselgrau-Dekor	150	58	A92	1.043,-	A98	1.145,-
3-türig - Front in Champagner-Dekor	150	58	A93	1.043,-	A99	1.145,-
3-türig - Front in Glas weiß	150	58	401	1.313,-	417	1.444,-
3-türig - Front in Glas Kieselgrau	150	58	402	1.313,-	418	1.444,-
3-türig - Front in Glas Champagner	150	58	403	1.313,-	419	1.444,-
1 Spiegeltür mittig						
 Art.-Nr. A95						
3-türig - Front im Korpus-Farbton	150	58	404	1.136,-	420	1.252,-
3-türig - Front in weiß	150	58	A94	1.136,-	B01	1.252,-
3-türig - Front in Kieselgrau-Dekor	150	58	A95	1.136,-	B02	1.252,-
3-türig - Front in Champagner-Dekor	150	58	A96	1.136,-	B03	1.252,-
 Art.-Nr. 407						
3-türig - Front in Glas weiß	150	58	405	1.313,-	421	1.444,-
3-türig - Front in Glas Kieselgrau	150	58	406	1.313,-	422	1.444,-
3-türig - Front in Glas Champagner	150	58	407	1.313,-	423	1.444,-
						

Falлтürenschränke - 2000

Falлтürenschränke, B 150 cm ohne Kranzleiste

Innenausstattung:

2 Einlegeböden, 1 Kleiderstange je Fach
Alle Drehtüren inkl. gedämpfter Scharniere

Beschreibung	Maße in cm		Höhe 216 cm		Höhe 236 cm	
	B	T	Art.-Nr.	EURO	Art.-Nr.	EURO
<p>Art.-Nr. 410</p>	4-türig - Front im Korpus-Farbton	150	58	408	1.174,-	424 1.290,-
	4-türig - Front in weiß	150	58	B04	1.174,-	B10 1.290,-
	4-türig - Front in Kieselgrau-Dekor	150	58	B05	1.174,-	B11 1.290,-
	4-türig - Front in Champagner-Dekor	150	58	B06	1.174,-	B12 1.290,-
	4-türig - Front in Glas weiß	150	58	409	1.462,-	425 1.603,-
	4-türig - Front in Glas Kieselgrau	150	58	410	1.462,-	426 1.603,-
	4-türig - Front in Glas Champagner	150	58	411	1.462,-	427 1.603,-
2 Spiegeltüren mittig						
<p>Art.-Nr. B09</p>	4-türig - Front im Korpus-Farbton	150	58	412	1.313,-	428 1.444,-
	4-türig - Front in weiß	150	58	B07	1.313,-	B13 1.444,-
	4-türig - Front in Kieselgrau-Dekor	150	58	B08	1.313,-	B14 1.444,-
	4-türig - Front in Champagner-Dekor	150	58	B09	1.313,-	B15 1.444,-
<p>Art.-Nr. 413</p>	4-türig - Front in Glas weiß	150	58	413	1.462,-	429 1.603,-
	4-türig - Front in Glas Kieselgrau	150	58	414	1.462,-	430 1.603,-
	4-türig - Front in Glas Champagner	150	58	415	1.462,-	431 1.603,-

Faltdürenschränke - 2000

Funktions-Drehtürenschränke, B 150 cm ohne Kranzleiste

Innenausstattung:

2 Einlegeböden, 1 Kleiderstange je Fach
Alle Drehtüren inkl. gedämpfter Scharniere



Beschreibung	Maße in cm		Höhe 216 cm		Höhe 236 cm	
	B	T	Art.-Nr.	EURO	Art.-Nr.	EURO
2 Auszüge à 50 cm mittig						
3-türig - Front im Korpus-Farbton	150	58	432	1.431,-	448	1.543,-
3-türig - Front im Korpus-Farbton, 1 Spiegeltür	150	58	433	1.491,-	449	1.607,-
Art.-Nr. 432 3-türig - Front in weiß	150	58	B16	1.431,-	B25	1.543,-
Art.-Nr. B18 3-türig - Türen in weiß, Auszüge im Korpus-Farbton	150	58	B17	1.431,-	B26	1.543,-
3-türig - Front in weiß, 1 Spiegeltür	150	58	B18	1.491,-	B27	1.607,-
3-türig - Front in Kieselgrau-Dekor	150	58	B19	1.431,-	B28	1.543,-
3-türig - Türen in Kieselgrau-Dekor, Auszüge im Korpus-Farbton	150	58	B20	1.431,-	B29	1.543,-
Art.-Nr. B20 3-türig - Front in Kieselgrau-Dekor, 1 Spiegeltür	150	58	B21	1.491,-	B30	1.607,-
3-türig - Front in Champagner-Dekor	150	58	B22	1.431,-	B31	1.543,-
3-türig - Türen in Champagner-Dekor, Auszüge im Korpus-Farbton	150	58	B23	1.431,-	B32	1.543,-
Art.-Nr. B22 3-türig - Front in Champagner-Dekor, 1 Spiegeltür	150	58	B24	1.491,-	B33	1.607,-

Faltdürenschränke - 2000

Funktions-Drehtürenschränke, B 150 cm ohne Kranzleiste

Innenausstattung:

2 Einlegeböden, 1 Kleiderstange je Fach
Alle Drehtüren inkl. gedämpfter Scharniere

Beschreibung	Maße in cm		Höhe 216 cm		Höhe 236 cm	
	B	T	Art.-Nr.	EURO	Art.-Nr.	EURO
 2 Auszüge à 50 cm mittig						
 3-türig - Front in Glas weiß	150	58	434	1.721,-	450	1.862,-
 3-türig - Türen in Glas weiß, Auszüge im Korpus-Farbtön	150	58	164	1.677,-	167	1.813,-
 3-türig - Front in Glas weiß, 1 Spiegeltür	150	58	435	1.721,-	451	1.862,-
Art.-Nr. 164						
 3-türig - Front in Glas Kieselgrau	150	58	436	1.721,-	452	1.862,-
 3-türig - Türen in Glas Kieselgrau, Auszüge im Korpus-Farbtön	150	58	165	1.677,-	168	1.813,-
 3-türig - Front in Glas Kieselgrau, 1 Spiegeltür	150	58	437	1.721,-	453	1.862,-
Art.-Nr. 436						
 3-türig - Front in Glas Champagner	150	58	438	1.721,-	454	1.862,-
 3-türig - Türen in Glas Champagner, Auszüge im Korpus-Farbtön	150	58	166	1.677,-	169	1.813,-
 3-türig - Front in Glas Champagner, 1 Spiegeltür	150	58	439	1.721,-	455	1.862,-
Art.-Nr. 166						
 3-türig - Front in Glas Champagner, 1 Spiegeltür						
Art.-Nr. 439						
						

Falttürenschränke - 2000

Funktions-Falttürenschränke, B 150 cm ohne Kranzleiste

Innenausstattung:

2 Einlegeböden, 1 Kleiderstange je Fach
Alle Drehtüren inkl. gedämpfter Scharniere

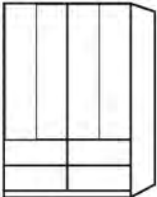
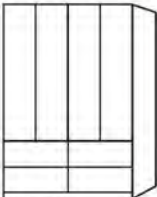
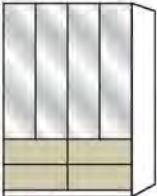
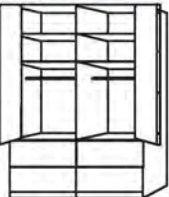
Beschreibung	Maße in cm		Höhe 216 cm		Höhe 236 cm		
	B	T	Art.-Nr.	EURO	Art.-Nr.	EURO	
 4 Auszüge à 75 cm							
 4-türig - Front im Korpus-Farbton	150	58	440	1.837,-	456	1.985,-	
4-türig - Auszüge im Korpus-Farbton, 4 Spiegeltüren	150	58	441	2.045,-	457	2.210,-	
Art.-Nr. 440	4-türig - Front in weiß	150	58	P42	1.837,-	P51	1.985,-
 4-türig - Türen in weiß, Auszüge im Korpus-Farbton	150	58	P43	1.837,-	P52	1.985,-	
4-türig - Auszüge in weiß, 4 Spiegeltüren	150	58	P44	2.045,-	P53	2.210,-	
Art.-Nr. P43	4-türig - Front in Kieselgrau-Dekor	150	58	P45	1.837,-	P54	1.985,-
 4-türig - Türen in Kieselgrau-Dekor, Auszüge im Korpus-Farbton	150	58	P46	1.837,-	P55	1.985,-	
4-türig - Auszüge in Kieselgrau-Dekor, 4 Spiegeltüren	150	58	P47	2.045,-	P56	2.210,-	
Art.-Nr. P45	4-türig - Front in Champagner-Dekor	150	58	P48	1.837,-	P57	1.985,-
 4-türig - Türen in Champagner-Dekor, Auszüge im Korpus-Farbton	150	58	P49	1.837,-	P58	1.985,-	
4-türig - Auszüge in Champagner-Dekor, 4 Spiegeltüren	150	58	P50	2.045,-	P59	2.210,-	
Art.-Nr. P50							
							

Faltdürenschränke - 2000

Funktions-Faltdürenschränke, B 150 cm ohne Kranzleiste

Innenausstattung:

2 Einlegeböden, 1 Kleiderstange je Fach
Alle Drehtüren inkl. gedämpfter Scharniere

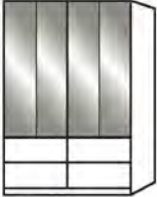
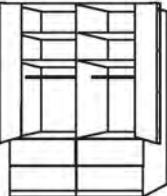
Beschreibung	Maße in cm		Höhe 216 cm		Höhe 236 cm	
	B	T	Art.-Nr.	EURO	Art.-Nr.	EURO
 4 Auszüge à 75 cm						
 4-türig - Front in Glas weiß	150	58	442	2.141,-	458	2.313,-
4-türig - Türen in Glas weiß, Auszüge im Korpus-Farbton	150	58	170	2.045,-	173	2.210,-
4-türig - Auszüge in Glas weiß, 4 Spiegeltüren	150	58	443	2.141,-	459	2.313,-
Art.-Nr. 443						
 4-türig - Front in Glas Kieselgrau	150	58	444	2.141,-	460	2.313,-
4-türig - Türen in Glas Kieselgrau, Auszüge im Korpus-Farbton	150	58	171	2.045,-	183	2.210,-
4-türig - Auszüge in Glas Kieselgrau, 4 Spiegeltüren	150	58	445	2.141,-	461	2.313,-
Art.-Nr. 171						
 4-türig - Front in Glas Champagner	150	58	446	2.141,-	462	2.313,-
4-türig - Türen in Glas Champagner, Auszüge im Korpus-Farbton	150	58	172	2.045,-	184	2.210,-
4-türig - Auszüge in Glas Champagner, 4 Spiegeltüren	150	58	447	2.141,-	463	2.313,-
Art.-Nr. 446						
						

Falлтürenschränke - 2000

Falлтürenschränke, B 175 cm ohne Kranzleiste

Innenausstattung:

2 Einlegeböden, 1 Kleiderstange je Fach
Alle Drehtüren inkl. gedämpfter Scharniere





Beschreibung	Maße in cm		Höhe 216 cm		Höhe 236 cm	
	B	T	Art.-Nr.	EURO	Art.-Nr.	EURO
 Art.-Nr. W06	4-türig - Front im Korpus-Farbton	175	58	W01	1.232,-	W19 1.351,-
	4-türig - Front in weiß	175	58	W02	1.232,-	W20 1.351,-
	4-türig - Front in Kieselgrau-Dekor	175	58	W05	1.232,-	W23 1.351,-
	4-türig - Front in Champagner-Dekor	175	58	W04	1.232,-	W22 1.351,-
	4-türig - Front in Glas weiß	175	58	W06	1.554,-	W24 1.703,-
	4-türig - Front in Glas Kieselgrau	175	58	W09	1.554,-	W27 1.703,-
	4-türig - Front in Glas Champagner	175	58	W08	1.554,-	W26 1.703,-
2 Spiegeltüren						
 Art.-Nr. W28	4-türig - Front im Korpus-Farbton	175	58	W10	1.402,-	W28 1.534,-
	4-türig - Front in weiß	175	58	W11	1.402,-	W29 1.534,-
	4-türig - Front in Kieselgrau-Dekor	175	58	W14	1.402,-	W32 1.534,-
 Art.-Nr. W18	4-türig - Front in Champagner-Dekor	175	58	W13	1.402,-	W31 1.534,-
	4-türig - Front in Glas weiß	175	58	W15	1.554,-	W33 1.703,-
	4-türig - Front in Glas Kieselgrau	175	58	W18	1.554,-	W36 1.703,-
	4-türig - Front in Glas Champagner	175	58	W17	1.554,-	W35 1.703,-

Falttürenschränke - 2000

Funktions-Falttürenschränke, B 175 cm ohne Kranzleiste

Innenausstattung:

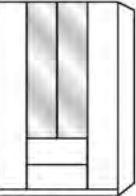
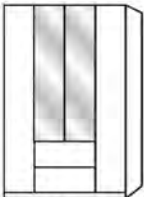
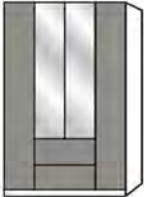
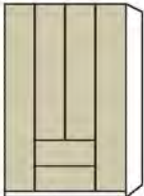
2 Einlegeböden, 1 Kleiderstange je Fach
Alle Drehtüren inkl. gedämpfter Scharniere





Beschreibung	Maße in cm		Höhe 216 cm		Höhe 236 cm	
	B	T	Art.-Nr.	EURO	Art.-Nr.	EURO
 2 Auszüge à 75 cm mittig						
 4-türig - Front im Korpus-Farbton	175	58	W37	1.427,-	W51	1.543,-
 4-türig - Front im Korpus-Farbton, 2 Spiegeltüren	175	58	W38	1.554,-	W52	1.681,-
 4-türig - Front in weiß	175	58	W39	1.427,-	W53	1.543,-
Art.-Nr. W38  4-türig - Türen in weiß, Auszüge im Korpus-Farbton	175	58	W40	1.427,-	W54	1.543,-
 4-türig - Front in weiß, 2 Spiegeltüren	175	58	W41	1.554,-	W55	1.681,-
 4-türig - Front in Kieselgrau-Dekor	175	58	W48	1.427,-	W62	1.543,-
Art.-Nr. W55  4-türig - Türen in Kieselgrau-Dekor, Auszüge im Korpus-Farbton	175	58	W49	1.427,-	W63	1.543,-
4-türig - Front in Kieselgrau-Dekor, 2 Spiegeltüren	175	58	W50	1.554,-	W64	1.681,-
4-türig - Front in Champagner-Dekor	175	58	W45	1.427,-	W59	1.543,-
4-türig - Türen in Champagner Dekor, Auszüge im Korpus-Farbton	175	58	W46	1.427,-	W60	1.543,-
4-türig - Front in Champagner-Dekor, 2 Spiegeltüren	175	58	W47	1.554,-	W61	1.681,-
Art.-Nr. W45						

Falлтürenschränke - 2000

Funktions-Falлтürenschränke, B 175 cm ohne Kranzleiste

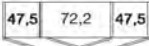
Innenausstattung:

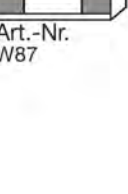
2 Einlegeböden, 1 Kleiderstange je Fach
Alle Drehtüren inkl. gedämpfter Scharniere

Beschreibung	Maße in cm		Höhe 216 cm		Höhe 236 cm	
	B	T	Art.-Nr.	EURO	Art.-Nr.	EURO
 2 Auszüge à 75 cm mittig						
 4-türig - Front in Glas weiß	175	58	W65	1.770,-	AJ5	1.915,-
 4-türig - Türen in Glas weiß, Auszüge im Korpus-Farbton	175	58	W66	1.708,-	AJ6	1.844,-
 4-türig - Front in Glas weiß, 2 Spiegeltüren	175	58	W67	1.770,-	AJ7	1.915,-
Art.-Nr. W66						
 4-türig - Front in Glas Kieselgrau	175	58	W74	1.770,-	AK5	1.915,-
 4-türig - Türen in Glas Kieselgrau, Auszüge im Korpus-Farbton	175	58	W75	1.708,-	AK6	1.844,-
 4-türig - Front in Glas Kieselgrau, 2 Spiegeltüren	175	58	W76	1.770,-	AK7	1.915,-
Art.-Nr. W83						
 4-türig - Front in Glas Champagner	175	58	W71	1.770,-	AK2	1.915,-
 4-türig - Türen in Glas Champagner, Auszüge im Korpus-Farbton	175	58	W72	1.708,-	AK3	1.844,-
 4-türig - Front in Glas Champagner, 2 Spiegeltüren	175	58	W73	1.770,-	AK4	1.915,-
Art.-Nr. W87						

Falлтürenschränke - 2000

Falлтürenschränke, B 200 cm ohne Kranzleiste

Innenausstattung:

2 Einlegeböden, 1 Kleiderstange je Fach
Alle Drehtüren inkl. gedämpfter Scharniere

Beschreibung	Maße in cm		Höhe 216 cm		Höhe 236 cm		
	B	T	Art.-Nr.	EURO	Art.-Nr.	EURO	
							
 Art.-Nr. 513	4-türig - Front im Korpus-Farbton	200	58	512	1.163,-	528	1.281,-
	4-türig - Front in weiß	200	58	B34	1.163,-	B40	1.281,-
	4-türig - Front in Kieselgrau-Dekor	200	58	B35	1.163,-	B41	1.281,-
	4-türig - Front in Champagner-Dekor	200	58	B36	1.163,-	B42	1.281,-
	4-türig - Front in Glas weiß	200	58	513	1.485,-	529	1.632,-
	4-türig - Front in Glas Kieselgrau	200	58	514	1.485,-	530	1.632,-
	4-türig - Front in Glas Champagner	200	58	515	1.485,-	531	1.632,-
2 Spiegeltüren mittig							
 Art.-Nr. B37	4-türig - Front im Korpus-Farbton	200	58	516	1.331,-	532	1.465,-
	4-türig - Front in weiß	200	58	B37	1.331,-	B43	1.465,-
	4-türig - Front in Kieselgrau-Dekor	200	58	B38	1.331,-	B44	1.465,-
	4-türig - Front in Champagner-Dekor	200	58	B39	1.331,-	B45	1.465,-
 Art.-Nr. 518	4-türig - Front in Glas weiß	200	58	517	1.485,-	533	1.632,-
	4-türig - Front in Glas Kieselgrau	200	58	518	1.485,-	534	1.632,-
	4-türig - Front in Glas Champagner	200	58	519	1.485,-	535	1.632,-
							

Faltdürenschränke - 2000

Funktions-Faltdürenschränke, B 200 cm ohne Kranzleiste

Innenausstattung:

2 Einlegeböden, 1 Kleiderstange je Fach
Alle Drehtüren inkl. gedämpfter Scharniere

Beschreibung	Maße in cm		Höhe 216 cm		Höhe 236 cm	
	B	T	Art.-Nr.	EURO	Art.-Nr.	EURO
<p>2 Auszüge à 100 cm</p>						
<p>4-türig - Front im Korpus-Farbton</p>	200	58	544	1.473,-	560	1.590,-
<p>4-türig - Front im Korpus-Farbton, 2 Spiegeltüren</p>	200	58	545	1.601,-	561	1.728,-
<p>Art.-Nr. 545</p> <p>4-türig - Front in weiß</p>	200	58	B46	1.473,-	B55	1.590,-
<p>4-türig - Türen in weiß, Auszüge im Korpus-Farbton</p>	200	58	B47	1.473,-	B56	1.590,-
<p>4-türig - Front in weiß, 2 Spiegeltüren</p>	200	58	B48	1.601,-	B57	1.728,-
<p>Art.-Nr. B48</p> <p>4-türig - Front in Kieselgrau-Dekor</p>	200	58	B49	1.473,-	B58	1.590,-
<p>4-türig - Türen in Kieselgrau-Dekor, Auszüge im Korpus-Farbton</p>	200	58	B50	1.473,-	B59	1.590,-
<p>4-türig - Front in Kieselgrau-Dekor, 2 Spiegeltüren</p>	200	58	B51	1.601,-	B60	1.728,-
<p>Art.-Nr. B50</p> <p>4-türig - Front in Champagner-Dekor</p>	200	58	B52	1.473,-	B61	1.590,-
<p>4-türig - Türen in Champagner Dekor, Auszüge im Korpus-Farbton</p>	200	58	B53	1.473,-	B62	1.590,-
<p>4-türig - Front in Champagner-Dekor, 2 Spiegeltüren</p>	200	58	B54	1.601,-	B63	1.728,-
<p>Art.-Nr. B52</p>						

Faltdürenschränke - 2000

Funktions-Faltdürenschränke, B 200 cm ohne Kranzleiste

Innenausstattung:

2 Einlegeböden, 1 Kleiderstange je Fach
Alle Drehtüren inkl. gedämpfter Scharniere

Beschreibung	Maße in cm		Höhe 216 cm		Höhe 236 cm	
	B	T	Art.-Nr.	EURO	Art.-Nr.	EURO
 2 Auszüge à 100 cm						
 4-türig - Front in Glas weiß	200	58	546	1.817,-	562	1.962,-
 4-türig - Türen in Glas weiß, Auszüge im Korpus-Farbton	200	58	185	1.753,-	188	1.891,-
 4-türig - Front in Glas weiß, 2 Spiegeltüren	200	58	547	1.817,-	563	1.962,-
 4-türig - Front in Glas Kieselgrau	200	58	548	1.817,-	564	1.962,-
 4-türig - Türen in Glas Kieselgrau, Auszüge im Korpus-Farbton	200	58	186	1.753,-	189	1.891,-
 4-türig - Front in Glas Kieselgrau, 2 Spiegeltüren	200	58	549	1.817,-	565	1.962,-
 4-türig - Front in Glas Champagner	200	58	550	1.817,-	566	1.962,-
 4-türig - Türen in Glas Champagner, Auszüge im Korpus-Farbton	200	58	187	1.753,-	190	1.891,-
4-türig - Front in Glas Champagner, 2 Spiegeltüren	200	58	551	1.817,-	567	1.962,-

Falлтürenschränke - 2000

Falлтürenschränke, B 225 cm ohne Kranzleiste

Innenausstattung:

2 Einlegeböden, 1 Kleiderstange je Fach
Alle Drehtüren inkl. gedämpfter Scharniere

Beschreibung	Maße in cm		Höhe 216 cm		Höhe 236 cm	
	B	T	Art.-Nr.	EURO	Art.-Nr.	EURO
						
 Art.-Nr. B66	6-türig - Front im Korpus-Farbton	225	58	520	1.369,-	536 1.507,-
	6-türig - Front in weiß	225	58	B64	1.369,-	B70 1.507,-
	6-türig - Front in Kieselgrau-Dekor	225	58	B65	1.369,-	B71 1.507,-
	6-türig - Front in Champagner-Dekor	225	58	B66	1.369,-	B72 1.507,-
	6-türig - Front in Glas weiß	225	58	521	1.728,-	537 1.904,-
	6-türig - Front in Glas Kieselgrau	225	58	522	1.728,-	538 1.904,-
	6-türig - Front in Glas Champagner	225	58	523	1.728,-	539 1.904,-
4 Spiegeltüren mittig						
 Art.-Nr. B67	6-türig - Front im Korpus-Farbton	225	58	524	1.601,-	540 1.761,-
	6-türig - Front in weiß	225	58	B67	1.601,-	B73 1.761,-
	6-türig - Front in Kieselgrau-Dekor	225	58	B68	1.601,-	N01 1.761,-
 Art.-Nr. 526	6-türig - Front in Champagner-Dekor	225	58	B69	1.601,-	B74 1.761,-
	6-türig - Front in Glas weiß	225	58	525	1.728,-	541 1.904,-
	6-türig - Front in Glas Kieselgrau	225	58	526	1.728,-	542 1.904,-
	6-türig - Front in Glas Champagner	225	58	527	1.728,-	543 1.904,-
						

Faltdürenschränke - 2000

Funktions-Faltdürenschränke, B 225 cm ohne Kranzleiste

Innenausstattung:

2 Einlegeböden, 1 Kleiderstange je Fach
Alle Drehtüren inkl. gedämpfter Scharniere





Beschreibung	Maße in cm		Höhe 216 cm		Höhe 236 cm	
	B	T	Art.-Nr.	EURO	Art.-Nr.	EURO
 2 Auszüge à 75 cm						
 6-türig - Front im Korpus-Farbton	225	58	552	1.708,-	568	1.842,-
 6-türig - Front im Korpus-Farbton, 2 Spiegeltüren	225	58	553	1.795,-	569	1.938,-
Art.-Nr. 552						
 6-türig - Front in weiß	225	58	B75	1.708,-	B84	1.842,-
 6-türig - Türen in weiß, Auszüge im Korpus-Farbton	225	58	B76	1.708,-	B85	1.842,-
Art.-Nr. B77						
 6-türig - Front in weiß, 2 Spiegeltüren	225	58	B77	1.795,-	B86	1.938,-
 6-türig - Front in Kieselgrau-Dekor	225	58	B78	1.708,-	B87	1.842,-
 6-türig - Türen in Kieselgrau-Dekor, Auszüge im Korpus-Farbton	225	58	B79	1.708,-	B88	1.842,-
Art.-Nr. B79						
 6-türig - Front in Kieselgrau-Dekor, 2 Spiegeltüren	225	58	B80	1.795,-	B89	1.938,-
 6-türig - Front in Champagner-Dekor	225	58	B81	1.708,-	B90	1.842,-
 6-türig - Türen in Champagner Dekor, Auszüge im Korpus-Farbton	225	58	B82	1.708,-	B91	1.842,-
Art.-Nr. B81						
 6-türig - Front in Champagner-Dekor, 2 Spiegeltüren	225	58	B83	1.795,-	B92	1.938,-
						

Falлтürenschränke - 2000

Funktions-Falлтürenschränke, B 225 cm ohne Kranzleiste

Innenausstattung:

2 Einlegeböden, 1 Kleiderstange je Fach
Alle Drehtüren inkl. gedämpfter Scharniere

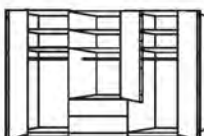
Beschreibung	Maße in cm		Höhe 216 cm		Höhe 236 cm	
	B	T	Art.-Nr.	EURO	Art.-Nr.	EURO
 2 Auszüge à 75 cm						
 6-türig - Front in Glas weiß	225	58	554	2.074,-	570	2.244,-
6-türig - Türen in Glas weiß, Auszüge im Korpus-Farbton	225	58	191	2.029,-	194	2.192,-
6-türig - Front in Glas weiß, 2 Spiegeltüren	225	58	555	2.074,-	571	2.244,-
 6-türig - Front in Glas Kieselgrau	225	58	556	2.074,-	572	2.244,-
6-türig - Türen in Glas Kieselgrau, Auszüge im Korpus-Farbton	225	58	192	2.029,-	195	2.192,-
6-türig - Front in Glas Kieselgrau, 2 Spiegeltüren	225	58	557	2.074,-	573	2.244,-
 6-türig - Front in Glas Champagner	225	58	558	2.074,-	574	2.244,-
6-türig - Türen in Glas Champagner, Auszüge im Korpus-Farbton	225	58	193	2.029,-	196	2.192,-
6-türig - Front in Glas Champagner, 2 Spiegeltüren	225	58	559	2.074,-	575	2.244,-
						

Faltdürenschränke - 2000

Faltdürenschränke, B 250 cm ohne Kranzleiste

Innenausstattung:

2 Einlegeböden, 1 Kleiderstange je Fach
Alle Drehtüren inkl. gedämpfter Scharniere

Beschreibung	Maße in cm		Höhe 216 cm		Höhe 236 cm	
	B	T	Art.-Nr.	EURO	Art.-Nr.	EURO
<p>5-türig - Front im Korpus-Farbton</p>	250	58	576	1.313,-	592	1.444,-
5-türig - Front in weiß	250	58	B93	1.313,-	B99	1.444,-
5-türig - Front in Kieselgrau-Dekor	250	58	B94	1.313,-	C01	1.444,-
5-türig - Front in Champagner-Dekor	250	58	B95	1.313,-	C02	1.444,-
<p>5-türig - Front in Glas weiß</p>	250	58	577	1.708,-	593	1.880,-
5-türig - Front in Glas Kieselgrau	250	58	578	1.708,-	594	1.880,-
5-türig - Front in Glas Champagner	250	58	579	1.708,-	595	1.880,-
3 Spiegeltüren mittig						
<p>5-türig - Front im Korpus-Farbton</p>	250	58	580	1.536,-	596	1.690,-
5-türig - Front in weiß	250	58	B96	1.536,-	C03	1.690,-
5-türig - Front in Kieselgrau-Dekor	250	58	B97	1.536,-	C04	1.690,-
5-türig - Front in Champagner-Dekor	250	58	B98	1.536,-	C05	1.690,-
<p>5-türig - Front in Glas weiß</p>	250	58	581	1.708,-	597	1.880,-
5-türig - Front in Glas Kieselgrau	250	58	582	1.708,-	598	1.880,-
5-türig - Front in Glas Champagner	250	58	583	1.708,-	599	1.880,-
3 Glastüren mittig, äußere Türen im Korpus-Farbton						
<p>5-türig - Front in Glas weiß</p>	250	58	197	1.536,-	342	1.690,-
5-türig - Front in Glas Kieselgrau	250	58	198	1.536,-	343	1.690,-
5-türig - Front in Glas Champagner	250	58	247	1.536,-	345	1.690,-

Faltdürenschränke - 2000

Funktions-Faltdürenschränke, B 250 cm ohne Kranzleiste

Innenausstattung:

2 Einlegeböden, 1 Kleiderstange je Fach
Alle Drehtüren inkl. gedämpfter Scharniere

Beschreibung	Maße in cm		Höhe 216 cm		Höhe 236 cm	
	B	T	Art.-Nr.	EURO	Art.-Nr.	EURO
2 Auszüge à 50 cm						
5-türig - Front im Korpus-Farbton 5-türig - Front im Korpus-Farbton, 1 Spiegeltür	250	58	608	1.601,-	624	1.728,-
Art.-Nr. 609			609	1.665,-	625	1.802,-
5-türig - Front in weiß 5-türig - Türen in weiß, Auszüge im Korpus-Farbton	250	58	C06	1.601,-	C15	1.728,-
Art.-Nr. C07			C07	1.601,-	C16	1.728,-
			C08	1.665,-	C17	1.802,-
5-türig - Front in Kieselgrau-Dekor 5-türig - Türen in Kieselgrau-Dekor, Auszüge im Korpus-Farbton	250	58	C09	1.601,-	C18	1.728,-
Art.-Nr. C09			C10	1.601,-	C19	1.728,-
			C11	1.665,-	C20	1.802,-
5-türig - Front in Champagner-Dekor 5-türig - Türen in Champagner-Dekor, Auszüge im Korpus-Farbton	250	58	C12	1.601,-	C21	1.728,-
Art.-Nr. C14			C13	1.601,-	C22	1.728,-
			C14	1.665,-	C23	1.802,-

Faltdürenschränke - 2000

Funktions-Faltdürenschränke, B 250 cm ohne Kranzleiste

Innenausstattung:

2 Einlegeböden, 1 Kleiderstange je Fach
Alle Drehtüren inkl. gedämpfter Scharniere

Beschreibung	Maße in cm		Höhe 216 cm		Höhe 236 cm	
	B	T	Art.-Nr.	EURO	Art.-Nr.	EURO
 2 Auszüge à 50 cm						
 5-türig - Front in Glas weiß	250	58	610	1.985,-	626	2.145,-
5-türig - Türen in Glas weiß, Auszüge im Korpus-Farbtön	250	58	199	1.967,-	218	2.123,-
5-türig - Front in Glas weiß, 1 Spiegeltür	250	58	611	1.985,-	627	2.145,-
 5-türig - Front in Glas Kieselgrau	250	58	612	1.985,-	628	2.145,-
5-türig - Türen in Glas Kieselgrau, Auszüge im Korpus-Farbtön	250	58	216	1.967,-	219	2.123,-
5-türig - Front in Glas Kieselgrau, 1 Spiegeltür	250	58	613	1.985,-	629	2.145,-
 5-türig - Front in Glas Champagner	250	58	614	1.985,-	630	2.145,-
5-türig - Türen in Glas Champagner, Auszüge im Korpus-Farbtön	250	58	217	1.967,-	220	2.123,-
5-türig - Front in Glas Champagner, 1 Spiegeltür	250	58	615	1.985,-	631	2.145,-
						

Falлтürenschränke - 2000

Falлтürenschränke, B 250 cm ohne Kranzleiste

Innenausstattung:

2 Einlegeböden, 1 Kleiderstange je Fach
Alle Drehtüren inkl. gedämpfter Scharniere

Beschreibung	Maße in cm		Höhe 216 cm		Höhe 236 cm		
	B	T	Art.-Nr.	EURO	Art.-Nr.	EURO	
 Art.-Nr. 585	6-türig - Front im Korpus-Farbton	250	58	584	1.449,-	600	1.596,-
	6-türig - Front in weiß	250	58	C24	1.449,-	C30	1.596,-
	6-türig - Front in Kieselgrau-Dekor	250	58	C25	1.449,-	C31	1.596,-
	6-türig - Front in Champagner-Dekor	250	58	C26	1.449,-	C32	1.596,-
	6-türig - Front in Glas weiß	250	58	585	1.795,-	601	1.974,-
	6-türig - Front in Glas Kieselgrau	250	58	586	1.795,-	602	1.974,-
	6-türig - Front in Glas Champagner	250	58	587	1.795,-	603	1.974,-
4 Spiegeltüren mittig							
 Art.-Nr. C28	6-türig - Front im Korpus-Farbton	250	58	588	1.688,-	604	1.857,-
	6-türig - Front in weiß	250	58	C27	1.688,-	C33	1.857,-
	6-türig - Front in Kieselgrau-Dekor	250	58	C28	1.688,-	C34	1.857,-
 Art.-Nr. C29	6-türig - Front in Champagner-Dekor	250	58	C29	1.688,-	C35	1.857,-
	6-türig - Front in Glas weiß	250	58	589	1.795,-	605	1.974,-
	6-türig - Front in Glas Kieselgrau	250	58	590	1.795,-	606	1.974,-
	6-türig - Front in Glas Champagner	250	58	591	1.795,-	607	1.974,-
4 Glastüren mittig, Äußere Türen im Korpus-Farbton							
 Art.-Nr. 223	6-türig - Front in Glas weiß	250	58	221	1.688,-	309	1.857,-
	6-türig - Front in Glas Kieselgrau	250	58	222	1.688,-	310	1.857,-
	6-türig - Front in Glas Champagner	250	58	223	1.688,-	311	1.857,-

Falлтürenschränke - 2000

Funktions-Falлтürenschränke, B 250 cm ohne Kranzleiste

Innenausstattung:

2 Einlegeböden, 1 Kleiderstange je Fach
Alle Drehtüren inkl. gedämpfter Scharniere

Beschreibung	Maße in cm		Höhe 216 cm		Höhe 236 cm	
	B	T	Art.-Nr.	EURO	Art.-Nr.	EURO
<p>4 Auszüge à 75 cm</p>						
<p>6-türig - Front im Korpus-Farbton</p>	250	58	616	1.987,-	632	2.148,-
<p>6-türig - Front im Korpus-Farbton, 4 Spiegeltüren</p>	250	58	617	2.157,-	633	2.329,-
Art.-Nr. 617						
<p>6-türig - Front in weiß</p>	250	58	C36	1.987,-	C48	2.148,-
<p>6-türig - Front in weiß, äußere Türen im Korpus-Farbton</p>	250	58	C37	1.987,-	C49	2.148,-
Art.-Nr. C36						
<p>6-türig - Türen in weiß, Auszüge im Korpus-Farbton</p>	250	58	C38	1.987,-	C50	2.148,-
<p>6-türig - Front in weiß, 4 Spiegeltüren</p>	250	58	C39	2.157,-	C51	2.329,-
<p>6-türig - Front in Kieselgrau-Dekor</p>	250	58	C40	1.987,-	C52	2.148,-
<p>6-türig - Front in Kieselgrau-Dekor, äußere Türen im Korpus-Farbton</p>	250	58	C41	1.987,-	C53	2.148,-
Art.-Nr. C41						
<p>6-türig - Türen in Kieselgrau-Dekor, Auszüge im Korpus-Farbton</p>	250	58	C42	1.987,-	C54	2.148,-
<p>6-türig - Front in Kieselgrau-Dekor, 4 Spiegeltüren</p>	250	58	C43	2.157,-	C55	2.329,-
<p>6-türig - Front in Champagner-Dekor</p>	250	58	C44	1.987,-	C56	2.148,-
<p>6-türig - Front in Champagner-Dekor, äußere Türen im Korpus-Farbton</p>	250	58	C45	1.987,-	C57	2.148,-
Art.-Nr. C46						
<p>6-türig - Türen in Champagner-Dekor, Auszüge im Korpus-Farbton</p>	250	58	C46	1.987,-	C58	2.148,-
<p>6-türig - Front in Champagner-Dekor, 4 Spiegeltüren</p>	250	58	C47	2.157,-	C59	2.329,-

Falлтürenschränke - 2000

Funktions-Falлтürenschränke, B 250 cm ohne Kranzleiste

Innenausstattung:

2 Einlegeböden, 1 Kleiderstange je Fach
Alle Drehtüren inkl. gedämpfter Scharniere

Beschreibung	Maße in cm		Höhe 216 cm		Höhe 236 cm	
	B	T	Art.-Nr.	EURO	Art.-Nr.	EURO
<p>4 Auszüge à 75 cm</p>						
<p>6-türig - Front in Glas weiß</p>	250	58	618	2.382,-	634	2.572,-
<p>6-türig - Front in Glas weiß, äußere Türen im Korpus-Farbton</p>	250	58	312	2.241,-	318	2.418,-
<p>Art.-Nr. 312</p> <p>6-türig - Türen in Glas weiß, Auszüge im Korpus-Farbton</p>	250	58	313	2.299,-	319	2.483,-
<p>6-türig - Front in Glas weiß, 4 Spiegeltüren</p>	250	58	619	2.382,-	635	2.572,-
<p>6-türig - Front in Glas Kieselgrau</p>	250	58	620	2.382,-	636	2.572,-
<p>6-türig - Front in Glas Kieselgrau, äußere Türen im Korpus-Farbton</p>	250	58	314	2.241,-	320	2.418,-
<p>Art.-Nr. 620</p> <p>6-türig - Türen in Glas Kieselgrau, Auszüge im Korpus-Farbton</p>	250	58	315	2.299,-	321	2.483,-
<p>6-türig - Front in Glas Kieselgrau, 4 Spiegeltüren</p>	250	58	621	2.382,-	637	2.572,-
<p>6-türig - Front in Glas Champagner</p>	250	58	622	2.382,-	638	2.572,-
<p>6-türig - Front in Glas Champagner, äußere Türen im Korpus-Farbton</p>	250	58	316	2.241,-	322	2.418,-
<p>Art.-Nr. 623</p> <p>6-türig - Türen in Glas Champagner, Auszüge im Korpus-Farbton</p>	250	58	317	2.299,-	323	2.483,-
<p>6-türig - Front in Glas Champagner, 4 Spiegeltüren</p>	250	58	623	2.382,-	639	2.572,-

Falttürenschränke - 2000

Falttürenschränke, B 275 cm ohne Kranzleiste

Innenausstattung:

2 Einlegeböden, 1 Kleiderstange je Fach
Alle Drehtüren inkl. gedämpfter Scharniere

Beschreibung	Maße in cm		Höhe 216 cm		Höhe 236 cm		
	B	T	Art.-Nr.	EURO	Art.-Nr.	EURO	
	6-türig - Front im Korpus-Farbton	275	58	X42	1.563,-	X64 1.719,-	
	6-türig - Front in weiß	275	58	X43	1.563,-	X65 1.719,-	
	6-türig - Front in Kieselgrau-Dekor	275	58	X46	1.563,-	X68 1.719,-	
	6-türig - Front in Champagner-Dekor	275	58	X45	1.563,-	X67 1.719,-	
	6-türig - Front in Glas weiß	275	58	X47	1.971,-	X69 2.174,-	
	6-türig - Front in Glas Kieselgrau	275	58	X50	1.971,-	X72 2.174,-	
Art.-Nr. X49	6-türig - Front in Glas Champagner	275	58	X49	1.971,-	X71 2.174,-	
4 Spiegeltüren mittig							
	6-türig - Front im Korpus-Farbton	275	58	X51	1.826,-	X73 2.009,-	
	6-türig - Front in weiß	275	58	X52	1.826,-	X74 2.009,-	
	6-türig - Front in Kieselgrau-Dekor	275	58	X55	1.826,-	X77 2.009,-	
	6-türig - Front in Champagner-Dekor	275	58	X54	1.826,-	X76 2.009,-	
	6-türig - Front in Glas weiß	275	58	X56	1.971,-	X78 2.174,-	
	6-türig - Front in Glas Kieselgrau	275	58	X59	1.971,-	X81 2.174,-	
	6-türig - Front in Glas Champagner	275	58	X58	1.971,-	X80 2.174,-	
Art.-Nr. X51	4 Spiegeltüren mittig						
	6-türig - Front in Champagner-Dekor	275	58	X54	1.826,-	X76 2.009,-	
	6-türig - Front in Glas weiß	275	58	X56	1.971,-	X78 2.174,-	
	6-türig - Front in Glas Kieselgrau	275	58	X59	1.971,-	X81 2.174,-	
	6-türig - Front in Glas Champagner	275	58	X58	1.971,-	X80 2.174,-	
Art.-Nr. X78	4 Spiegeltüren mittig						
	4 Glastüren mittig, äußere Türen im Korpus-Farbton						
	6-türig - Front in Glas weiß	275	58	X60	1.826,-	X82 2.009,-	
	6-türig - Front in Glas Kieselgrau	275	58	X63	1.826,-	X85 2.009,-	
Art.-Nr. X63	6-türig - Front in Glas Champa-	275	58	X62	1.826,-	X84 2.009,-	

Faltdürenschränke - 2000

Funktions-Faltdürenschränke, B 275 cm ohne Kranzleiste

Innenausstattung:

2 Einlegeböden, 1 Kleiderstange je Fach
Alle Drehtüren inkl. gedämpfter Scharniere







Beschreibung	Maße in cm		Höhe 216 cm		Höhe 236 cm	
	B	T	Art.-Nr.	EURO	Art.-Nr.	EURO
2 Auszüge à 75 cm						
6-türig - Front im Korpus-Farbton	275	58	X86	1.692,-	Y01	1.837,-
6-türig - Front im Korpus-Farbton, 2 Spiegeltüren	275	58	X87	1.797,-	Y02	1.947,-
6-türig - Front in weiß	275	58	X88	1.692,-	Y03	1.837,-
Art.-Nr. X86 6-türig - Türen in weiß, Auszüge im Korpus-Farbton	275	58	X89	1.692,-	Y04	1.837,-
6-türig - Front in weiß, 2 Spiegeltüren	275	58	X90	1.797,-	Y05	1.947,-
Art.-Nr. Y04 6-türig - Front in Kieselgrau-Dekor	275	58	X97	1.692,-	Y12	1.837,-
6-türig - Türen in Kieselgrau-Dekor, Auszüge im Korpus-Farbton	275	58	X98	1.692,-	Y13	1.837,-
Art.-Nr. Y12 6-türig - Front in Kieselgrau-Dekor, 2 Spiegeltüren	275	58	X99	1.797,-	Y14	1.947,-
6-türig - Front in Champagner-Dekor	275	58	X94	1.692,-	Y09	1.837,-
6-türig - Türen in Champagner Dekor, Auszüge im Korpus-Farbton	275	58	X95	1.692,-	Y10	1.837,-
Art.-Nr. Y10 6-türig - Front in Champagner-Dekor, 2 Spiegeltüren	275	58	X96	1.797,-	Y11	1.947,-

Falлтürenschränke - 2000

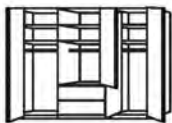
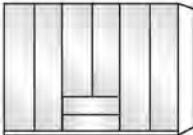
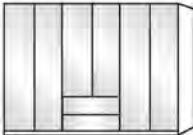
Funktions-Falлтürenschränke, B 275 cm ohne Kranzleiste

Innenausstattung:

2 Einlegeböden, 1 Kleiderstange je Fach
Alle Drehtüren inkl. gedämpfter Scharniere



Beschreibung	Maße in cm		Höhe 216 cm		Höhe 236 cm	
	B	T	Art.-Nr.	EURO	Art.-Nr.	EURO
 2 Auszüge à 75 cm						
 6-türig - Front in Glas weiß	275	58	Y15	2.139,-	Y27	2.317,-
 6-türig - Türen in Glas weiß, Auszüge im Korpus-Farbton	275	58	Y16	2.096,-	Y28	2.268,-
 6-türig - Front in Glas weiß, 2 Spiegeltüren	275	58	Y17	2.139,-	Y29	2.317,-
Art.-Nr. Y16  6-türig - Front in Glas Kieselgrau	275	58	Y24	2.139,-	Y36	2.317,-
 6-türig - Türen in Glas Kieselgrau, Auszüge im Korpus-Farbton	275	58	Y25	2.096,-	Y37	2.268,-
 6-türig - Front in Glas Kieselgrau, 2 Spiegeltüren	275	58	Y26	2.139,-	Y38	2.317,-
Art.-Nr. Y36						
 6-türig - Front in Glas Champagner	275	58	Y21	2.139,-	Y33	2.317,-
 6-türig - Türen in Glas Champagner, Auszüge im Korpus-Farbton	275	58	Y22	2.096,-	Y34	2.268,-
 6-türig - Front in Glas Champagner, 2 Spiegeltüren	275	58	Y23	2.139,-	Y35	2.317,-
Art.-Nr. Y22						

Falлтürenschränke - 2000

Falлтürenschränke, B 300 cm ohne Kranzleiste

Innenausstattung:

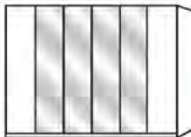
2 Einlegeböden, 1 Kleiderstange je Fach
Alle Drehtüren inkl. gedämpfter Scharniere

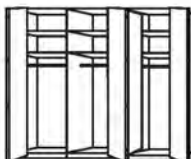
Beschreibung	Maße in cm		Höhe 216 cm		Höhe 236 cm	
	B	T	Art.-Nr.	EURO	Art.-Nr.	EURO
<div style="display: flex; justify-content: space-around; border: 1px solid black; padding: 2px;"> 96,4 96,4 96,4 </div>						
 Art.-Nr. 643	6-türig - Front im Korpus-Farbtön	300	58	640	1.598,-	656 1.753,-
	6-türig - Front in weiß	300	58	C60	1.598,-	C66 1.753,-
	6-türig - Front in Kieselgrau-Dekor	300	58	C61	1.598,-	C67 1.753,-
	6-türig - Front in Champagner-Dekor	300	58	C62	1.598,-	C68 1.753,-
	6-türig - Front in Glas weiß	300	58	641	2.007,-	657 2.208,-
	6-türig - Front in Glas Kieselgrau	300	58	642	2.007,-	658 2.208,-
	6-türig - Front in Glas Champagner	300	58	643	2.007,-	659 2.208,-
 Art.-Nr. 644	4 Spiegeltüren mittig					
	6-türig - Front im Korpus-Farbtön	300	58	644	1.860,-	660 2.043,-
	6-türig - Front in weiß	300	58	C63	1.860,-	C69 2.043,-
 Art.-Nr. 645	6-türig - Front in Kieselgrau-Dekor	300	58	C64	1.860,-	C70 2.043,-
	6-türig - Front in Champagner-Dekor	300	58	C65	1.860,-	C71 2.043,-
	6-türig - Front in Glas weiß	300	58	645	2.007,-	661 2.208,-
	6-türig - Front in Glas Kieselgrau	300	58	646	2.007,-	662 2.208,-
 Art.-Nr. 325	4 Glastüren mittig, Äußere Türen im Korpus-Farbtön					
	6-türig - Front in Glas weiß	300	58	324	1.860,-	327 2.043,-
	6-türig - Front in Glas Kieselgrau	300	58	325	1.860,-	328 2.043,-
	6-türig - Front in Glas Champagner	300	58	326	1.860,-	329 2.043,-

Faltdürenschränke - 2000

Funktions-Faltdürenschränke, B 300 cm ohne Kranzleiste

Innenausstattung:

2 Einlegeböden, 1 Kleiderstange je Fach
Alle Drehtüren inkl. gedämpfter Scharniere

Beschreibung	Maße in cm		Höhe 216 cm		Höhe 236 cm	
	B	T	Art.-Nr.	EURO	Art.-Nr.	EURO
<p>2 Auszüge à 100 cm</p>						
<p>6-türig - Front im Korpus-Farbton</p>	300	58	672	1.764,-	688	1.907,-
<p>6-türig - Front im Korpus-Farbton, 2 Spiegeltüren</p>	300	58	673	1.866,-	689	2.016,-
<p>Art.-Nr. 672</p> <p>6-türig - Front in weiß</p>	300	58	C72	1.764,-	C81	1.907,-
<p>6-türig - Türen in weiß, Auszüge im Korpus-Farbton</p>	300	58	C73	1.764,-	C82	1.907,-
<p>Art.-Nr. C72</p> <p>6-türig - Front in weiß, 2 Spiegeltüren</p>	300	58	C74	1.866,-	C83	2.016,-
<p>6-türig - Front in Kieselgrau-Dekor</p>	300	58	C75	1.764,-	C84	1.907,-
<p>6-türig - Türen in Kieselgrau-Dekor, Auszüge im Korpus-Farbton</p>	300	58	C76	1.764,-	C85	1.907,-
<p>Art.-Nr. C77</p> <p>6-türig - Front in Kieselgrau-Dekor, 2 Spiegeltüren</p>	300	58	C77	1.866,-	C86	2.016,-
<p>6-türig - Front in Champagner-Dekor</p>	300	58	C78	1.764,-	C87	1.907,-
<p>6-türig - Türen in Champagner Dekor, Auszüge im Korpus-Farbton</p>	300	58	C79	1.764,-	C88	1.907,-
<p>Art.-Nr. C79</p> <p>6-türig - Front in Champagner-Dekor, 2 Spiegeltüren</p>	300	58	C80	1.866,-	C89	2.016,-

Falлтürenschränke - 2000

Funktions-Falлтürenschränke, B 300 cm ohne Kranzleiste

Innenausstattung:

2 Einlegeböden, 1 Kleiderstange je Fach
Alle Drehtüren inkl. gedämpfter Scharniere

Beschreibung	Maße in cm		Höhe 216 cm		Höhe 236 cm	
	B	T	Art.-Nr.	EURO	Art.-Nr.	EURO
<p>2 Auszüge à 100 cm</p>						
<p>6-türig - Front in Glas weiß</p>	300	58	674	2.208,-	690	2.387,-
<p>6-türig - Türen in Glas weiß, Auszüge im Korpus-Farbton</p>	300	58	330	2.166,-	333	2.337,-
<p>Art.-Nr. 674</p> <p>6-türig - Front in Glas weiß, 2 Spiegeltüren</p>	300	58	675	2.208,-	691	2.387,-
<p>6-türig - Front in Glas Kieselgrau</p>	300	58	676	2.208,-	692	2.387,-
<p>6-türig - Türen in Glas Kieselgrau, Auszüge im Korpus-Farbton</p>	300	58	331	2.166,-	334	2.337,-
<p>Art.-Nr. 331</p> <p>6-türig - Front in Glas Kieselgrau, 2 Spiegeltüren</p>	300	58	677	2.208,-	693	2.387,-
<p>6-türig - Front in Glas Champagner</p>	300	58	678	2.208,-	694	2.387,-
<p>6-türig - Türen in Glas Champagner, Auszüge im Korpus-Farbton</p>	300	58	332	2.166,-	335	2.337,-
<p>Art.-Nr. 679</p> <p>6-türig - Front in Glas Champagner, 2 Spiegeltüren</p>	300	58	679	2.208,-	695	2.387,-

Falлтürenschränke - 2000

Funktions-Falлтürenschränke, B 300 cm ohne Kranzleiste

Innenausstattung:

2 Einlegeböden, 1 Kleiderstange je Fach
Alle Drehtüren inkl. gedämpfter Scharniere



Beschreibung	Maße in cm		Höhe 216 cm		Höhe 236 cm	
	B	T	Art.-Nr.	EURO	Art.-Nr.	EURO
4 Auszüge à 100 cm						
6-türig - Front im Korpus-Farbton	300	58	680	2.029,-	696	2.188,-
6-türig - Front im Korpus-Farbton, 4 Spiegeltüren	300	58	681	2.246,-	697	2.416,-
Art.-Nr. 680						
6-türig - Front in weiß	300	58	C90	2.029,-	F03	2.188,-
6-türig - Front in weiß, äußere Türen im Korpus-Farbton	300	58	C91	2.029,-	F04	2.188,-
Art.-Nr. C93						
6-türig - Türen in weiß, Auszüge im Korpus-Farbton	300	58	C92	2.029,-	F05	2.188,-
6-türig - Front in weiß, 4 Spiegeltüren	300	58	C93	2.246,-	F06	2.416,-
6-türig - Front in Kieselgrau-Dekor	300	58	C94	2.029,-	F07	2.188,-
6-türig - Front in Kieselgrau-Dekor, äußere Türen im Korpus-Farbton	300	58	C95	2.029,-	F08	2.188,-
Art.-Nr. C96						
6-türig - Türen in Kieselgrau-Dekor, Auszüge im Korpus-Farbton	300	58	C96	2.029,-	F09	2.188,-
6-türig - Front in Kieselgrau-Dekor, 4 Spiegeltüren	300	58	C97	2.246,-	F10	2.416,-
6-türig - Front in Champagner-Dekor	300	58	C98	2.029,-	F11	2.188,-
6-türig - Front in Champagner-Dekor, äußere Türen im Korpus-Farbton	300	58	C99	2.029,-	F12	2.188,-
Art.-Nr. C99						
6-türig - Türen in Champagner-Dekor, Auszüge im Korpus-Farbton	300	58	F01	2.029,-	F13	2.188,-
6-türig - Front in Champagner-Dekor, 4 Spiegeltüren	300	58	F02	2.246,-	F14	2.416,-

Falлтürenschränke - 2000

Funktions-Falлтürenschränke, B 300 cm ohne Kranzleiste

Innenausstattung:

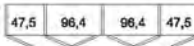
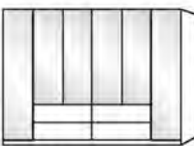
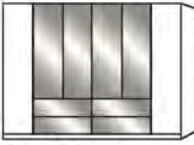
2 Einlegeböden, 1 Kleiderstange je Fach
Alle Drehtüren inkl. gedämpfter Scharniere

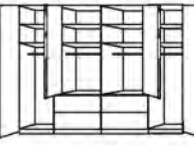
Beschreibung	Maße in cm		Höhe 216 cm		Höhe 236 cm	
	B	T	Art.-Nr.	EURO	Art.-Nr.	EURO
 4 Auszüge à 100 cm						
 6-türig - Front in Glas weiß	300	58	682	2.516,-	698	2.704,-
6-türig - Front in Glas weiß, äußere Türen im Korpus-Farbton	300	58	336	2.371,-	469	2.552,-
Art.-Nr. 464 6-türig - Türen in Glas weiß, Auszüge im Korpus-Farbton	300	58	464	2.433,-	470	2.592,-
6-türig - Front in Glas weiß, 4 Spiegeltüren	300	58	683	2.449,-	699	2.704,-
 6-türig - Front in Glas Kieselgrau	300	58	684	2.516,-	700	2.704,-
6-türig - Front in Glas Kieselgrau, äußere Türen im Korpus-Farbton	300	58	465	2.371,-	471	2.552,-
Art.-Nr. 465 6-türig - Türen in Glas Kieselgrau, Auszüge im Korpus-Farbton	300	58	466	2.433,-	472	2.592,-
6-türig - Front in Glas Kieselgrau, 4 Spiegeltüren	300	58	685	2.516,-	701	2.704,-
 6-türig - Front in Glas Champagner	300	58	686	2.516,-	702	2.704,-
6-türig - Front in Glas Champagner, äußere Türen im Korpus-Farbton	300	58	467	2.371,-	473	2.552,-
Art.-Nr. 686 6-türig - Türen in Glas Champagner, Auszüge im Korpus-Farbton	300	58	468	2.433,-	474	2.592,-
6-türig - Front in Glas Champagner, 4 Spiegeltüren	300	58	687	2.516,-	703	2.704,-
						

Falлтürenschränke - 2000

Falлтürenschränke, B 300 cm ohne Kranzleiste



Innenausstattung:

2 Einlegeböden, 1 Kleiderstange je Fach
Alle Drehtüren inkl. gedämpfter Scharniere

Beschreibung	Maße in cm		Höhe 216 cm		Höhe 236 cm		
	B	T	Art.-Nr.	EURO	Art.-Nr.	EURO	
 Art.-Nr. 706	8-türig - Front im Korpus-Farbtön	300	58	704	1.795,-	712	1.974,-
	8-türig - Front in weiß	300	58	F15	1.795,-	F21	1.974,-
	8-türig - Front in Kieselgrau-Dekor	300	58	F16	1.795,-	F22	1.974,-
	8-türig - Front in Champagner-Dekor	300	58	F17	1.795,-	F23	1.974,-
	8-türig - Front in Glas weiß	300	58	705	2.264,-	713	2.491,-
	8-türig - Front in Glas Kieselgrau	300	58	706	2.264,-	714	2.491,-
	8-türig - Front in Glas Champagner	300	58	707	2.264,-	715	2.491,-
 4 Spiegeltüren mittig							
Art.-Nr. F18	8-türig - Front im Korpus-Farbtön	300	58	708	2.029,-	716	2.235,-
	8-türig - Front in weiß	300	58	F18	2.029,-	F24	2.235,-
	8-türig - Front in Kieselgrau-Dekor	300	58	F19	2.029,-	F25	2.235,-
 Art.-Nr. F20	8-türig - Front in Champagner-Dekor	300	58	F20	2.029,-	F26	2.235,-
	8-türig - Front in Glas weiß	300	58	709	2.264,-	717	2.491,-
	8-türig - Front in Glas Kieselgrau	300	58	710	2.264,-	718	2.491,-
	8-türig - Front in Glas Champagner	300	58	711	2.264,-	719	2.491,-
 4 Glastüren mittig, Äußere Türen im Korpus-Farbtön							
Art.-Nr. 477	8-türig - Front in Glas weiß	300	58	475	2.029,-	478	2.235,-
	8-türig - Front in Glas Kieselgrau	300	58	476	2.029,-	479	2.235,-
	8-türig - Front in Glas Champagner	300	58	477	2.029,-	480	2.235,-

Falttürenschränke - 2000

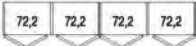
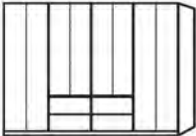
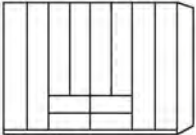
Funktions-Falttürenschränke, B 300 cm ohne Kranzleiste

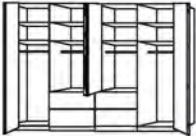





Beschreibung	Maße in cm		Höhe 216 cm		Höhe 236 cm	
	B	T	Art.-Nr.	EURO	Art.-Nr.	EURO
 4 Auszüge à 75 cm						
 8-türig - Front im Korpus-Farbton Art.-Nr. 720	300	58	720	2.195,-	728	2.369,-
8-türig - Front im Korpus-Farbton, 4 Spiegeltüren	300	58	721	2.351,-	729	2.541,-
 8-türig - Front in weiß Art.-Nr. F28	300	58	F27	2.195,-	F39	2.369,-
8-türig - Front in weiß, äußere Türen im Korpus-Farbton	300	58	F28	2.195,-	F40	2.369,-
8-türig - Türen in weiß, Auszüge im Korpus-Farbton	300	58	F29	2.195,-	F41	2.369,-
8-türig - Front in weiß, 4 Spiegeltüren	300	58	F30	2.351,-	F42	2.541,-
 8-türig - Front in Kieselgrau-Dekor Art.-Nr. F33	300	58	F31	2.195,-	F43	2.369,-
8-türig - Front in Kieselgrau-Dekor, äußere Türen im Korpus-Farbton	300	58	F32	2.195,-	F44	2.369,-
8-türig - Türen in Kieselgrau-Dekor, Auszüge im Korpus-Farbton	300	58	F33	2.195,-	F45	2.369,-
8-türig - Front in Kieselgrau-Dekor, 4 Spiegeltüren	300	58	F34	2.351,-	F46	2.541,-
 8-türig - Front in Champagner-Dekor Art.-Nr. F38	300	58	F35	2.195,-	F47	2.369,-
8-türig - Front in Champagner-Dekor, äußere Türen im Korpus-Farbton	300	58	F36	2.195,-	F48	2.369,-
8-türig - Türen in Champagner-Dekor, Auszüge im Korpus-Farbton	300	58	F37	2.195,-	F49	2.369,-
 8-türig - Front in Champagner-Dekor, 4 Spiegeltüren	300	58	F38	2.351,-	F50	2.541,-

Falttürenschränke - 2000

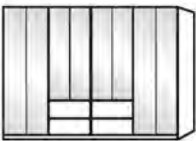
Funktions-Falttürenschränke, B 300 cm ohne Kranzleiste

Innenausstattung:

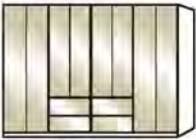
2 Einlegeböden, 1 Kleiderstange je Fach
Alle Drehtüren inkl. gedämpfter Scharniere

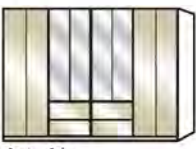
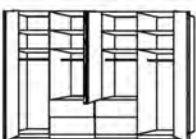
Beschreibung	Maße in cm		Höhe 216 cm		Höhe 236 cm	
	B	T	Art.-Nr.	EURO	Art.-Nr.	EURO
 4 Auszüge à 75 cm						
 8-türig - Front in Glas weiß	300	58	722	2.641,-	730	2.853,-
 8-türig - Front in Glas weiß, äußere Türen im Korpus-Farbton	300	58	481	2.427,-	487	2.621,-
Art.-Nr. 482 8-türig - Türen in Glas weiß, Auszüge im Korpus-Farbton	300	58	482	2.565,-	488	2.771,-
 8-türig - Front in Glas weiß, 4 Spiegeltüren	300	58	723	2.641,-	731	2.853,-
Art.-Nr. 483						
 8-türig - Front in Glas Kieselgrau	300	58	724	2.641,-	732	2.853,-
 8-türig - Front in Glas Kieselgrau, äußere Türen im Korpus-Farbton	300	58	483	2.427,-	489	2.621,-
Art.-Nr. 484 8-türig - Türen in Glas Kieselgrau, Auszüge im Korpus-Farbton	300	58	484	2.565,-	490	2.771,-
 8-türig - Front in Glas Kieselgrau, 4 Spiegeltüren	300	58	725	2.641,-	733	2.853,-
Art.-Nr. 726						
 8-türig - Front in Glas Champagner	300	58	726	2.641,-	734	2.853,-
 8-türig - Front in Glas Champagner, äußere Türen im Korpus-Farbton	300	58	485	2.427,-	491	2.621,-
Art.-Nr. 727 8-türig - Türen in Glas Champagner, Auszüge im Korpus-Farbton	300	58	486	2.565,-	492	2.771,-
 8-türig - Front in Glas Champagner, 4 Spiegeltüren	300	58	727	2.641,-	735	2.853,-

Falлтürenschränke - 2000

Falлтürenschränke, B 350 cm ohne Kranzleiste

Innenausstattung:

2 Einlegeböden, 1 Kleiderstange je Fach
Alle Drehtüren inkl. gedämpfter Scharniere





Beschreibung	Maße in cm		Höhe 216 cm		Höhe 236 cm	
	B	T	Art.-Nr.	EURO	Art.-Nr.	EURO
<p>Art.-Nr. F51</p>	7-türig - Front im Korpus-Farbton	350	58	736	2.103,-	752 2.317,-
	7-türig - Front in weiß	350	58	F51	2.103,-	F57 2.317,-
	7-türig - Front in Kieselgrau-Dekor	350	58	F52	2.103,-	F58 2.317,-
	7-türig - Front in Champagner-Dekor	350	58	F53	2.103,-	F59 2.317,-
	7-türig - Front in Glas weiß	350	58	737	2.721,-	753 2.994,-
	7-türig - Front in Glas Kieselgrau	350	58	738	2.721,-	754 2.994,-
	7-türig - Front in Glas Champagner	350	58	739	2.721,-	755 2.994,-
	5 Spiegeltüren mittig					
<p>Art.-Nr. 740</p>	7-türig - Front im Korpus-Farbton	350	58	740	2.534,-	756 2.786,-
	7-türig - Front in weiß	350	58	F54	2.534,-	F60 2.786,-
	7-türig - Front Kieselgrau-Dekor	350	58	F55	2.534,-	F61 2.786,-
<p>Art.-Nr. 742</p>	7-türig - Front in Champagner-Dekor	350	58	F56	2.534,-	F62 2.786,-
	7-türig - Front in Glas weiß	350	58	741	2.721,-	757 2.994,-
	7-türig - Front in Glas Kieselgrau	350	58	742	2.721,-	758 2.994,-
	7-türig - Front in Glas Champagner	350	58	743	2.721,-	759 2.994,-

Falлтürenschränke - 2000

Funktions-Falлтürenschränke, B 350 cm ohne Kranzleiste

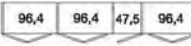
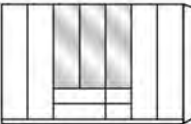
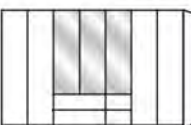
Innenausstattung:

2 Einlegeböden, 1 Kleiderstange je Fach
Alle Drehtüren inkl. gedämpfter Scharniere

Beschreibung	Maße in cm		Höhe 216 cm		Höhe 236 cm	
	B	T	Art.-Nr.	EURO	Art.-Nr.	EURO
 <p>2 Auszüge à 100 cm, 2 Auszüge à 50 cm</p>						
 <p>7-türig - Front im Korpus-Farbtön</p>	350	58	300	2.541,-	500	2.739,-
<p>7-türig - Front im Korpus-Farbtön, 3 Spiegeltüren</p>	350	58	301	2.715,-	501	2.931,-
Art.-Nr. 301						
 <p>7-türig - Front in weiß</p>	350	58	F63	2.541,-	F72	2.739,-
<p>7-türig - Türen in weiß, Auszüge im Korpus-Farbtön</p>	350	58	F64	2.541,-	F73	2.739,-
<p>7-türig - Front in weiß, 3 Spiegeltüren</p>	350	58	F65	2.715,-	F74	2.931,-
Art.-Nr. F65						
 <p>7-türig - Front in Kieselgrau-Dekor</p>	350	58	F66	2.541,-	F75	2.739,-
<p>7-türig - Türen in Kieselgrau-Dekor, Auszüge im Korpus-Farbtön</p>	350	58	F67	2.541,-	F76	2.739,-
<p>7-türig - Front in Kieselgrau-Dekor, 3 Spiegeltüren</p>	350	58	F68	2.715,-	F77	2.931,-
Art.-Nr. F67						
 <p>7-türig - Front in Champagner-Dekor</p>	350	58	F69	2.541,-	F78	2.739,-
<p>7-türig - Türen in Champagner Dekor, Auszüge im Korpus-Farbtön</p>	350	58	F70	2.541,-	F79	2.739,-
<p>7-türig - Front in Champagner-Dekor, 3 Spiegeltüren</p>	350	58	F71	2.715,-	F80	2.931,-
Art.-Nr. F69						
						

Falлтürenschränke - 2000

Funktions-Falлтürenschränke, B 350 cm ohne Kranzleiste

Innenausstattung:

2 Einlegeböden, 1 Kleiderstange je Fach
Alle Drehtüren inkl. gedämpfter Scharniere

Beschreibung	Maße in cm		Höhe 216 cm		Höhe 236 cm	
	B	T	Art.-Nr.	EURO	Art.-Nr.	EURO
2 Auszüge à 100 cm, 2 Auszüge à 50 cm						
7-türig - Front in Glas weiß Art.-Nr. 493	350	58	302	3.126,-	502	3.378,-
7-türig - Türen in Glas weiß, Auszüge im Korpus-Farbton	350	58	303	3.038,-	503	3.282,-
7-türig - Front in Glas weiß, 3 Spiegeltüren	350	58	493	3.126,-	504	3.378,-
7-türig - Front in Glas Kieselgrau Art.-Nr. 494	350	58	494	3.126,-	505	3.378,-
7-türig - Türen in Glas Kieselgrau, Auszüge im Korpus-Farbton	350	58	495	3.038,-	506	3.282,-
7-türig - Front in Glas Kieselgrau, 3 Spiegeltüren	350	58	496	3.126,-	507	3.378,-
7-türig - Front in Glas Champagner Art.-Nr. 498	350	58	497	3.126,-	508	3.378,-
7-türig - Türen in Glas Champagner, Auszüge im Korpus-Farbton	350	58	498	3.038,-	509	3.282,-
7-türig - Front in Glas Champagner, 3 Spiegeltüren	350	58	499	3.126,-	510	3.378,-

Falttürenschränke - 2000

Eckschränke ohne Kranzleiste



Nicht in Verbindung mit Passepartout-Rahmen einsetzbar!

Für Eckkombinationen mit Schwebetürenschränken muss ein Eckschrank aus IL1205 - 3000 verwendet werden!

Beschreibung	Maße in cm		Höhe 216 cm		Höhe 236 cm	
	B	T	Art.-Nr.	EURO	Art.-Nr.	EURO



Nicht in Verbindung mit Passepartout-Rahmen einsetzbar!

Für Eckkombinationen mit Schwebetürenschränken muss ein Eckschrank aus IL1205 - 3000 verwendet werden!

Kein Weiterbau mit Anbauelementen möglich, nur Standard-Schränke anbaubar!

	Eckschrank vollausgebaut						
	Tür LINKS angeschlagen:						
	1-türig - Front im Korpus-Farbtan	93	93	774	647,-	779	712,-
	1-türig - Front in weiß	93	93	F81	647,-	F87	712,-
	1-türig - Front in Kieselgrau-Dekor	93	93	F82	647,-	F88	712,-
	1-türig - Front in Champagner-Dekor	93	93	F83	647,-	F89	712,-
	1-türig - Front in Glas weiß	93	93	775	728,-	780	795,-
	1-türig - Front in Glas Kieselgrau	93	93	776	728,-	781	795,-
	1-türig - Front in Glas Champagner	93	93	777	728,-	782	795,-
1-türig - Front in Kristallspiegel	93	93	778	728,-	783	795,-	
	Tür RECHTS angeschlagen:						
	1-türig - Front im Korpus-Farbtan	93	93	784	647,-	789	712,-
	1-türig - Front in weiß	93	93	F84	647,-	F90	712,-
	1-türig - Front in Kieselgrau-Dekor	93	93	F85	647,-	F91	712,-
	1-türig - Front in Champagner-Dekor	93	93	F86	647,-	F92	712,-
	1-türig - Front in Glas weiß	93	93	785	728,-	790	795,-
	1-türig - Front in Glas Kieselgrau	93	93	786	728,-	791	795,-
	1-türig - Front in Glas Champagner	93	93	787	728,-	792	795,-
	1-türig - Front in Kristallspiegel	93	93	788	728,-	793	795,-
<p>X = 93,3 cm</p> <p>Y = 93,3 cm</p>							
Innenausstattung:	2 Einlegeböden, 1 Kleiderstange je Fach Alle Drehtüren inkl. gedämpfter Scharniere						
	Abschlussseite für ausgebauten Eckschrank, beidseitig (links und rechts) verwendbar	56	1,5	090	172,-	091	179,-
	Wird benötigt, wenn mit ausgebautem Eckschrank abgeschlossen wird. Wird ein Eckschrank separat aufgestellt, werden 2 Außenseiten benötigt.						





Falttürenschrank - 2000

Eckschränke ohne Kranzleiste

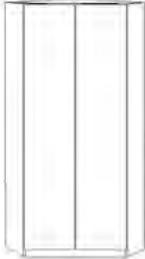

Nicht in Verbindung mit Passepartout-Rahmen einsetzbar!

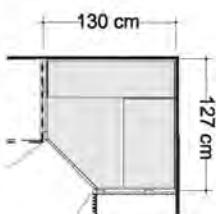
Für Eckkombinationen mit Schwebetürenschränken muss ein Eckschrank aus IL1205 - 3000 verwendet werden!

Beschreibung	Maße in cm		Höhe 216 cm		Höhe 236 cm	
	B	T	Art.-Nr.	EURO	Art.-Nr.	EURO
 <p>Begehbarer Eckschrank mit Drehtüren</p> <p>2-türig - Front im Korpus-Farbtön</p> <p>2-türig - Front in weiß</p> <p>2-türig - Front in Kieselgrau-Dekor</p> <p>2-türig - Front in Champagner-Dekor</p> <p>2-türig - Front in Glas weiß</p> <p>2-türig - Front in Glas Kieselgrau</p> <p>2-türig - Front in Glas Champagner</p> <p>2-türig - Front in Kristallspiegel</p>	130	127	799	1.382,-	809	1.525,-
	130	127	F93	1.382,-	F96	1.525,-
	130	127	F94	1.382,-	F97	1.525,-
	130	127	F95	1.382,-	F98	1.525,-
	130	127	800	1.574,-	810	1.728,-
	130	127	801	1.574,-	811	1.728,-
	130	127	802	1.574,-	812	1.728,-
	130	127	803	1.574,-	813	1.728,-
	  <p>Innenausstattung: B 72,2 cm: 2 E-Böden, 1 Kleiderstange, B 125 cm: 5 E-Böden, Beleuchtung mit Bewegungsmelder Alle Drehtüren inkl. gedämpfter Scharniere Dieses Produkt enthält eine Lichtquelle der Energieeffizienzklasse G</p>					
 <p>Abschlussseite für begehbaren Eckschrank, beidseitig - links und rechts - verwendbar</p> <p>Wird benötigt, wenn mit einem Eckschrank abgeschlossen wird. Wird ein Eckschrank separat aufgestellt, werden 2 Außenseiten benötigt.</p>	56	1,5	090	172,-	091	179,-





Faltdürenschränke - 2000

Eckschränke ohne Kranzleiste

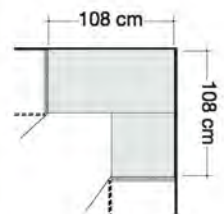

Nicht in Verbindung mit Passepartout-Rahmen einsetzbar!

Für Eckkombinationen mit Schwebetürenschränken muss ein Eckschrank aus IL1205 - 3000 verwendet werden!

Beschreibung	Maße in cm		Höhe 216 cm		Höhe 236 cm	
	B	T	Art.-Nr.	EURO	Art.-Nr.	EURO
 <p>Eckschrank über 90 Grad mit 2 Drehtüren inklusive Abschlussseiten</p> <ul style="list-style-type: none"> - Front im Korpus-Farbtön - Front in weiß - Front in Kieselgrau-Dekor - Front in Champagner-Dekor - Front in Glas weiß - Front in Glas Kieselgrau - Front in Glas Champagner - Front in Kristallspiegel 	108	108	968	973,-	992	1.112,-
	108	108	F99	973,-	G03	1.112,-
	108	108	G01	973,-	G04	1.112,-
	108	108	G02	973,-	G05	1.112,-
	108	108	969	1.127,-	993	1.284,-
	108	108	989	1.127,-	994	1.284,-
	108	108	990	1.127,-	995	1.284,-
	108	108	991	1.127,-	996	1.284,-
  <p>Innenausstattung: 2 E-Böden 105 cm x 105 cm, 2 Kleiderstangen 71,5 cm</p> <p> Türen ohne Dämpfung!</p>						



Faltdürenschränke - 2000

Eckschränke ohne Kranzleiste



Nicht in Verbindung mit Passepartout-Rahmen einsetzbar!

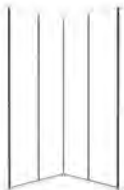

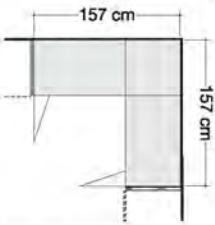

Für Eckkombinationen mit Schwebetürenschränken muss ein Eckschrank aus IL1205 - 3000 verwendet werden!

Beschreibung	Maße in cm		Höhe 216 cm		Höhe 236 cm	
	B	T	Art.-Nr.	EURO	Art.-Nr.	EURO
 <p>Eckschrank über 90 Grad mit Faltdüren inklusive Abschlusseiten</p> <ul style="list-style-type: none"> - Front im Korpus-Farbton - Front in weiß - Front in Kieselgrau-Dekor - Front in Champagner-Dekor - Front in Glas weiß - Front in Glas Kieselgrau - Front in Glas Champagner - Front in Kristallspiegel   <p>Innenausstattung: B 55,8 cm: 2 E-Böden B 96,4 cm: 4 E-Böden 2 Kleiderstangen 152 cm</p>	157	157	814	1.237,-	819	1.415,-
	157	157	G06	1.237,-	G09	1.415,-
	157	157	G07	1.237,-	G10	1.415,-
	157	157	G08	1.237,-	G11	1.415,-
	157	157	815	1.449,-	820	1.554,-
	157	157	816	1.449,-	821	1.554,-
	157	157	817	1.449,-	822	1.554,-
	157	157	818	1.449,-	823	1.554,-

Faltdürenschränke - 2000

Abschlusschränke mit Drehtür, abgeschrägt, ohne Kranzleiste

Innenausstattung:
4 Einlegeböden
Alle Drehtüren inkl. gedämpfter Scharniere

Beschreibung	Maße in cm		Höhe 216 cm		Höhe 236 cm	
	B	T	Art.-Nr.	EURO	Art.-Nr.	EURO
 <p>Links anstellbar:</p> <ul style="list-style-type: none"> - Front im Korpus-Farbton - Front in weiß - Front in Kieselgrau-Dekor - Front in Champagner-Dekor - Front in Glas weiß - Front in Glas Kieselgrau - Front in Glas Champagner - Front in Kristallspiegel 	47	58	824	471,-	832	518,-
	47	58	G12	471,-	G18	518,-
	47	58	G13	471,-	G19	518,-
	47	58	G14	471,-	G20	518,-
	47	58	825	556,-	833	598,-
	47	58	826	556,-	834	598,-
	47	58	827	556,-	835	598,-
	47	58	870	556,-	872	598,-
	<p>Nicht einzeln stellbar!</p> <p> Nicht in Verbindung mit Schwebetürenschränken verwendbar!</p> <p>Nicht in Verbindung mit Passepartout-Rahmen!</p>					
 <p>Rechts anstellbar:</p> <ul style="list-style-type: none"> - Front im Korpus-Farbton - Front in weiß - Front in Kieselgrau-Dekor - Front in Champagner-Dekor - Front in Glas weiß - Front in Glas Kieselgrau - Front in Glas Champagner - Front in Kristallspiegel 	47	58	828	471,-	836	518,-
	47	58	G15	471,-	G21	518,-
	47	58	G16	471,-	G22	518,-
	47	58	G17	471,-	P23	518,-
	47	58	829	556,-	837	598,-
	47	58	830	556,-	838	598,-
	47	58	831	556,-	839	598,-
	47	58	871	556,-	886	598,-
	<p>Nicht einzeln stellbar!</p> <p> Nicht in Verbindung mit Schwebetürenschränken verwendbar!</p> <p>Nicht in Verbindung mit Passepartout-Rahmen!</p>					





Anbau an ausgebauten Eckschrank nur in Kombination mit Abschlussseite möglich!

Faltdürenschränke - 2000



Regalelement ohne Kranzleiste



Nicht in Verbindung mit Passepartout-Rahmen!



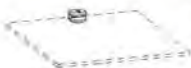







Beschreibung	Maße in cm		Höhe 216 cm		Höhe 236 cm	
	B	T	Art.-Nr.	EURO	Art.-Nr.	EURO
 <p>Regalelement offen im Korpus-Farbton, mit 5 Einlegeböden</p>	40	36	840	380,-	841	406,-
 <p>Regalelement offen im Korpus-Farbton, mit 5 Glasböden</p>	40	36	121	342,-	122	362,-

Zubehör für Regalelement mit Glasböden

Beschreibung	Maße in cm			Art.-Nr.	EURO
	B	H	T		
 <p>Beleuchtungsset für Glas-Regalböden</p> <p>5er-Set</p> <p>Dieses Produkt enthält Lichtquellen der Energieeffizienzklasse G</p> 	4	2	3	123	310,-

Falлтürenschränke - 2000

Schrank-Zubehör

Beschreibung	Maße in cm			Art.-Nr.	EURO
	B	H	T		
 <p>LED-Line-Vorbauleuchte, flach in silber</p> <p>1 Stück 2 Stück 3 Stück</p> <p>Dieses Produkt enthält Lichtquellen der Energieeffizienzklasse E</p>  <p>! Nur in Verbindung mit Passepartout-Rahmen und Kranzleisten!</p>	60	1,5	4,5	980	237,-
	60	1,5	4,5	981	293,-
	60	1,5	4,5	982	440,-
 <p>LED-Line-Aufbauleuchte in silber</p> <p>1 Stück 2 Stück 3 Stück</p> <p>Dieses Produkt enthält Lichtquellen der Energieeffizienzklasse E</p> 	60	6	19	983	237,-
	60	6	19	984	293,-
	60	6	19	985	440,-
 <p>LED-Line-Vorbauleuchte, flach in schwarz</p> <p>1 Stück 2 Stück 3 Stück</p> <p>Dieses Produkt enthält Lichtquellen der Energieeffizienzklasse E</p>  <p>! Nur in Verbindung mit Passepartout-Rahmen und Kranzleisten!</p>	60	1,5	4,5	880	237,-
	60	1,5	4,5	881	293,-
	60	1,5	4,5	882	440,-
 <p>LED-Line-Aufbauleuchte in schwarz</p> <p>1 Stück 2 Stück 3 Stück</p> <p>Dieses Produkt enthält Lichtquellen der Energieeffizienzklasse E</p> 	60	6	19	883	237,-
	60	6	19	884	293,-
	60	6	19	885	440,-
 <p>LED-Aufbauleuchte in chrom</p> <p>1 Stück 2 Stück 3 Stück</p> <p>Dieses Produkt enthält Lichtquellen der Energieeffizienzklasse F</p> 	5,5	3	22,5	794	240,-
	5,5	3	22,5	795	344,-
	5,5	3	22,5	796	472,-

Faltdürenschränke - 2000

Passepartout-Rahmen ohne Beleuchtung



Nur für Einzelschränke verwendbar!

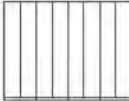

Beschreibung	Maße in cm		Höhe 220 cm		Höhe 240 cm	
	B	T	Art.-Nr.	EURO	Art.-Nr.	EURO
 <p>Breite je Seitenstollen: 3,2 cm, ohne Beleuchtung</p> <ul style="list-style-type: none"> - für Schrankbreite 50 cm - für Schrankbreite 75 cm - für Schrankbreite 100 cm 	56,4	12,5	842	165,-	856	221,-
	81,4	12,5	843	170,-	857	226,-
	106,4	12,5	844	179,-	858	237,-
 <ul style="list-style-type: none"> - für Schrankbreite 150 cm - nur für 3-türige Schränke 	156,4	12,5	845	191,-	859	247,-
 <ul style="list-style-type: none"> - für Schrankbreite 150 cm - nur für 4-türige Schränke 	156,4	12,5	846	191,-	860	247,-
<ul style="list-style-type: none"> - für Schrankbreite 175 cm 	181,4	12,5	PP1	198,-	PP3	251,-
<ul style="list-style-type: none"> - für Schrankbreite 200 cm - für Schrankbreite 225 cm 	206,4 231,4	12,5 12,5	847 848	198,- 209,-	861 862	251,- 261,-
 <ul style="list-style-type: none"> - für Schrankbreite 250 cm - nur für 5-türige Schränke 	256,4	12,5	849	209,-	863	261,-
 <ul style="list-style-type: none"> - für Schrankbreite 250 cm - nur für 6-türige Schränke 	256,4	12,5	850	209,-	864	261,-
<ul style="list-style-type: none"> - für Schrankbreite 275 cm 	281,4	12,5	PP2	209,-	PP4	259,-
 <ul style="list-style-type: none"> - für Schrankbreite 300 cm - nur für 6-türige Schränke 	306,4	12,5	851	209,-	865	259,-
 <ul style="list-style-type: none"> - für Schrankbreite 300 cm - nur für 8-türige Schränke 	306,4	12,5	852	209,-	866	259,-
<ul style="list-style-type: none"> - für Schrankbreite 350 cm 	356,4	12,5	853	291,-	867	344,-
<p>Draufsicht Schrank inkl. PPT-Rahmen</p>  <p>Maße in cm</p>						

Falлтürenchränke - 2000

Umlaufende LED-Beleuchtung (optional)

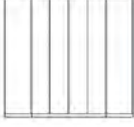
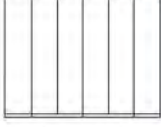

Nur für Einzelschränke verwendbar!

Beschreibung	Maße in cm		Höhe 220 cm		Höhe 240 cm	
	B	T	Art.-Nr.	EURO	Art.-Nr.	EURO
 <p>Aufpreis für umlaufende LED-Beleuchtung (optional):</p> <ul style="list-style-type: none"> - für Schrankbreite 100 cm - für Schrankbreite 150 cm - nur für 3-türige Schränke 	106,4	12,5	873	612,-	887	675,-
	156,4	12,5	874	642,-	888	708,-
	156,4	12,5	868	642,-	869	708,-
	181,4	12,5	PP5	642,-	PP7	708,-
<ul style="list-style-type: none"> - für Schrankbreite 200 cm - für Schrankbreite 225 cm 	206,4	12,5	875	642,-	889	708,-
	231,4	12,5	876	663,-	890	729,-
 <ul style="list-style-type: none"> - für Schrankbreite 250 cm - nur für 5-türige Schränke 	256,4	12,5	877	663,-	891	729,-
 <ul style="list-style-type: none"> - für Schrankbreite 250 cm - nur für 6-türige Schränke 	256,4	12,5	878	663,-	892	729,-
<ul style="list-style-type: none"> - für Schrankbreite 275 cm 	281,4	12,5	PP6	663,-	PP8	729,-
 <ul style="list-style-type: none"> - für Schrankbreite 300 cm - nur für 6-türige Schränke 	306,4	12,5	879	649,-	893	729,-
 <ul style="list-style-type: none"> - für Schrankbreite 300 cm - nur für 8-türige Schränke 	306,4	12,5	986	663,-	894	729,-
<ul style="list-style-type: none"> - für Schrankbreite 350 cm 	356,4	12,5	987	875,-	895	938,-

Dieses Produkt enthält Lichtquellen der Energieeffizienzklasse F

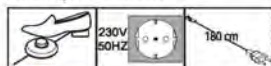









Nicht nachträglich einbaubar!

Falлтürenchränke - 2000

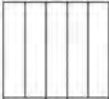
Passepartout-Rahmen mit LED-Beleuchtung

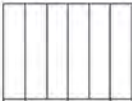

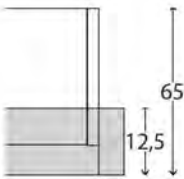



Nur für Einzelschränke verwendbar!

Beschreibung	Maße in cm		Höhe 220 cm		Höhe 240 cm	
	B	T	Art.-Nr.	EURO	Art.-Nr.	EURO
 <p>Breite je Seitenstollen 3,2 cm, mit LED-Beleuchtung</p> <ul style="list-style-type: none"> - für Schrankbreite 50 cm 1 Leuchte - für Schrankbreite 75 cm 2 Leuchten - für Schrankbreite 100 cm 2 Leuchten 	56,4	12,5	898	314,-	912	370,-
	81,4	12,5	899	351,-	913	410,-
	106,4	12,5	900	389,-	914	445,-
 <ul style="list-style-type: none"> - für Schrankbreite 150 cm 3 Leuchten - nur für 3-türige Schränke 	156,4	12,5	901	456,-	915	510,-
 <ul style="list-style-type: none"> - für Schrankbreite 150 cm 4 Leuchten - nur für 4-türige Schränke 	156,4	12,5	902	498,-	916	556,-
<ul style="list-style-type: none"> - für Schrankbreite 175 cm 4 Leuchten 	181,4	12,5	PP9	559,-	PQ2	617,-
<ul style="list-style-type: none"> - für Schrankbreite 200 cm 4 Leuchten - für Schrankbreite 225 cm 6 Leuchten 	206,4	12,5	903	559,-	917	617,-
	231,4	12,5	904	610,-	918	663,-
 <ul style="list-style-type: none"> - für Schrankbreite 250 cm 5 Leuchten - nur für 5-türige Schränke 	256,4	12,5	905	600,-	919	656,-
 <ul style="list-style-type: none"> - für Schrankbreite 250 cm 6 Leuchten - nur für 6-türige Schränke 	256,4	12,5	906	617,-	920	659,-
<ul style="list-style-type: none"> - für Schrankbreite 275 cm 6 Leuchten 	181,4	12,5	PQ1	633,-	PQ3	663,-
 <ul style="list-style-type: none"> - für Schrankbreite 300 cm 6 Leuchten - nur für 6-türige Schränke 	306,4	12,5	907	633,-	921	663,-
 <ul style="list-style-type: none"> - für Schrankbreite 300 cm 8 Leuchten - nur für 8-türige Schränke 	306,4	12,5	908	729,-	922	784,-
<ul style="list-style-type: none"> - für Schrankbreite 350 cm 7 Leuchten 	356,4	12,5	909	877,-	923	933,-
<p>Draufsicht Schrank inkl. PPT-Rahmen</p>  <p>Maße in cm</p> <p>Dieses Produkt enthält Lichtquellen der Energieeffizienzklasse F</p> 						

Falлтürenschränke - 2000

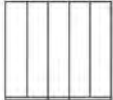
Kranzleisten ohne Beleuchtung







Beschreibung	Maße in cm			Art.-Nr.	EURO
	B	H	T		
 - für Schrankbreite 37,5 cm	37,5	3,2	12,5	964	79,-
- für Schrankbreite 50 cm	50	3,2	12,5	926	79,-
- für Schrankbreite 75 cm	75	3,2	12,5	927	81,-
- für Schrankbreite 100 cm	100	3,2	12,5	928	81,-
 - für Schrankbreite 150 cm - nur für 3-türige Schränke	150	3,2	12,5	929	98,-
 - für Schrankbreite 150 cm - nur für 4-türige Schränke	150	3,2	12,5	930	98,-
- für Schrankbreite 175 cm	175	3,2	12,5	PQ4	100,-
- für Schrankbreite 200 cm	200	3,2	12,5	931	100,-
- für Schrankbreite 225 cm	225	3,2	12,5	932	107,-
 - für Schrankbreite 250 cm - nur für 5-türige Schränke	250	3,2	12,5	933	107,-
 - für Schrankbreite 250 cm - nur für 6-türige Schränke	250	3,2	12,5	934	109,-
- für Schrankbreite 275 cm	275	3,2	12,5	PQ5	123,-
 - für Schrankbreite 300 cm - nur für 6-türige Schränke	300	3,2	12,5	935	123,-
 - für Schrankbreite 300 cm - nur für 8-türige Schränke	300	3,2	12,5	936	123,-
- für Schrankbreite 350 cm	350	3,2	12,5	937	186,-
Für Eckschränke:					
- für ausgebauten Eckschrank	65	3,2	12,5	940	91,-
- für begehbaren Eckschrank	114	3,2	12,5	941	98,-
- für Eckschrank 90 Grad mit Drehtüren	108	3,2	12,5	965	175,-
- für Eckschrank 90 Grad mit Falлтüren	157	3,2	12,5	942	182,-
Für Abschlusschränke:					
- für Abschlusschrank links	55,5	3,2	12,5	943	98,-
- für Abschlusschrank rechts	55,5	3,2	12,5	944	98,-
- für Regalelement	40	3,2	12,5	945	76,-

Faltdürenschränke - 2000

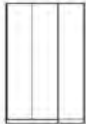
Kranzleisten

für LED-Beleuchtungen, die Beleuchtung ist nicht enthalten und muss separat bestellt werden



Beschreibung	Maße in cm			Art.-Nr.	EURO
	B	H	T		
 <ul style="list-style-type: none"> - für Schrankbreite 37,5 cm 1 Bohrung - für Schrankbreite 50 cm 1 Bohrung - für Schrankbreite 75 cm 2 Bohrungen - für Schrankbreite 100 cm 2 Bohrungen 	37,5	3,2	12,5	966	79,-
	50	3,2	12,5	946	79,-
	75	3,2	12,5	947	81,-
	100	3,2	12,5	948	81,-
 <ul style="list-style-type: none"> - für Schrankbreite 150 cm 3 Bohrungen - nur für 3-türige Schränke 	150	3,2	12,5	949	102,-
 <ul style="list-style-type: none"> - für Schrankbreite 150 cm 4 Bohrungen - nur für 4-türige Schränke 	150	3,2	12,5	950	105,-
<ul style="list-style-type: none"> - für Schrankbreite 175 cm 4 Bohrungen 	175	3,2	12,5	PQ6	107,-
<ul style="list-style-type: none"> - für Schrankbreite 200 cm 4 Bohrungen - für Schrankbreite 225 cm 6 Bohrungen 	200	3,2	12,5	951	107,-
	225	3,2	12,5	952	126,-
 <ul style="list-style-type: none"> - für Schrankbreite 250 cm 5 Bohrungen - nur für 5-türige Schränke 	250	3,2	12,5	953	126,-
 <ul style="list-style-type: none"> - für Schrankbreite 250 cm 6 Bohrungen - nur für 6-türige Schränke 	250	3,2	12,5	954	130,-
<ul style="list-style-type: none"> - für Schrankbreite 275 cm 6 Bohrungen 	275	3,2	12,5	PQ7	140,-
 <ul style="list-style-type: none"> - für Schrankbreite 300 cm 6 Bohrungen - nur für 6-türige Schränke 	300	3,2	12,5	955	140,-
 <ul style="list-style-type: none"> - für Schrankbreite 300 cm 8 Bohrungen - nur für 8-türige Schränke 	300	3,2	12,5	956	149,-
<ul style="list-style-type: none"> - für Schrankbreite 350 cm 7 Bohrungen 	350	3,2	12,5	957	219,-

Falttürenschränke - 2000

Kranzleisten

für LED-Beleuchtungen, die Beleuchtung ist nicht enthalten und muss separat bestellt werden



Beschreibung	Maße in cm			Art.-Nr.	EURO
	B	H	T		
 Für Eckschränke: - für ausgebauten Eckschrank 1 Bohrung - für begehbaren Eckschrank 2 Bohrungen - für Eckschrank 90 Grad mit Drehtüren 2 Bohrungen - für Eckschrank 90 Grad mit Falttüren 4 Bohrungen	65	3,2	12,5	958	95,-
	114	3,2	12,5	959	102,-
	108	3,2	12,5	967	179,-
	157	3,2	12,5	960	193,-
	Für Abschlusschränke:				
- für Abschlussschrank links 1 Bohrung	55,5	3,2	12,5	961	98,-
- für Abschlussschrank rechts 1 Bohrung	55,5	3,2	12,5	962	98,-
- für Regalelement 1 Bohrung	40	3,2	12,5	963	79,-

Beleuchtungsset für Kranzleisten

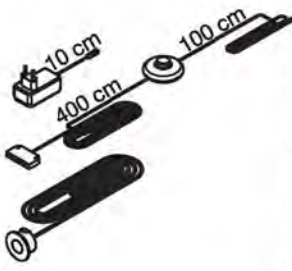
Beschreibung	Maße in cm			Art.-Nr.	EURO
	B	H	T		
LED-Beleuchtungsset bestehend aus: Fußschalter, LED Stecker EVG mit Zuleitung und LED- Spot(s)					
 <p>Maximaler Abstand zwischen den äußeren Leuchten:</p> <p>1 Leuchte</p> <p>2 Leuchten</p> <p>3 Leuchten</p> <p>4 Leuchten</p> <p>5 Leuchten</p> <p>6 Leuchten</p> <p>7 Leuchten</p> <p>8 Leuchten</p> <p>9 Leuchten</p> <p>10 Leuchten</p>					
	1	1	1	970	193,-
	1	1	1	971	254,-
	1	1	1	972	321,-
	1	1	1	973	375,-
	1	1	1	974	438,-
	1	1	1	975	486,-
	1	1	1	976	656,-
	1	1	1	977	717,-
	1	1	1	978	819,-
1	1	1	979	870,-	

Dieses Produkt enthält Lichtquellen der Energieeffizienzklasse F



Pro Tür ist je eine Leuchte vorgesehen.
Bitte die entsprechende Artikelnummer angeben!

Faltdürenschränke - 2000

Kranzleisten für Planungsschränke, bestehend aus Grund- und Anbauelement(en) ohne Beleuchtung

Beschreibung	Maße in cm			Art.-Nr.	EURO
	B	H	T		
<p>Kranzleiste, ohne Beleuchtung</p> <p>Wichtige Hinweise zur Bestellung der Kranzleiste:</p> <p>Dieser Kranz ist ausschließlich für Planungselemente, bestehend aus Grund- und Anbauelement(en), bestellbar.</p> <p>Der Preis berechnet sich folgendermaßen: Die einzelnen Elementbreiten werden addiert und folglich ergibt sich die Gesamtlänge des Kranzes. Diese wird auf volle Meter aufgerundet und mit dem Preis der Artikelnummer KR1 multipliziert.</p> <p>Achtung: Die Artikelnummer KR1 muss, unabhängig von der Länge des Kranzes, nur 1 x bestellt werden!</p> <p>Hinweis: Die Kranzleisten bei Planungsschränken werden bis zu einer Länge von max. 300 cm durchgängig geliefert!</p> <p>Hinweis: Bei einer Kombination aus einem Planungsschrank und einem Regalelement wird die Kranzleiste über die Art.-Nr. KR1 oder KR2 gesteuert!</p>	1	3,2	12,5	KR1	81,-
					Preis pro laufendem Meter

Bestellbeispiel:

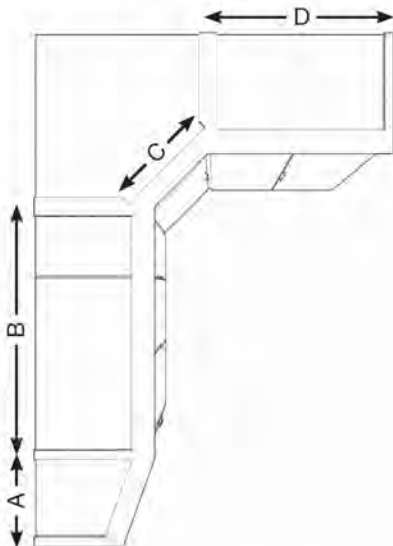

Element	Bezeichnung	Artikelnummer Kranz
A	Abschlusschrank links	943
B	Planungsschrank, bestehend aus: 100cm-Grundelement 37,5cm-Anbauelement = Gesamtbreite 137,5cm	KR1 Preis = 2 x KR1 (137,5cm wird aufgerundet auf 2m)
C	Ausgebauter Eckschrank	940
D	100cm- Faltdürenschrank	928

Falttürenschränke - 2000













Kranzleisten für Planungsschränke, bestehend aus Grund- und Anbauelement(en) mit Beleuchtung

Beschreibung	Maße in cm			Art.-Nr.	EURO																																																												
	B	H	T																																																														
<p>Kranzleiste, für LED-Beleuchtungen, die Beleuchtung ist nicht enthalten und muss separat bestellt werden</p> <p>Wichtige Hinweise zur Bestellung der Kranzleiste:</p> <p>Dieser Kranz ist ausschließlich für Planungselemente, bestehend aus Grund- und Anbauelement(en), bestellbar.</p> <p>Der Preis berechnet sich folgendermaßen: Die einzelnen Elementbreiten werden addiert und folglich ergibt sich die Gesamtlänge des Kranzes. Diese wird auf volle Meter aufgerundet und mit dem Preis der Artikelnummer KR2 multipliziert.</p> <p>Achtung: Die Artikelnummer KR2 muss, unabhängig von der Länge des Kranzes, nur 1 x bestellt werden!</p>	1	3,2	12,5	KR2	81,- Preis pro laufendem Meter																																																												
<p>LED-Beleuchtungset bestehend aus: Fußschalter, LED Stecker EVG mit Zuleitung und LED- Spot(s)</p> <p>Maximaler Abstand zwischen den äußeren Leuchten:</p> <table border="1"> <tr><td>1 Leuchte</td><td>-</td><td>1</td><td>1</td><td>970</td><td>193,-</td></tr> <tr><td>2 Leuchten</td><td>360 cm</td><td>1</td><td>1</td><td>971</td><td>254,-</td></tr> <tr><td>3 Leuchten</td><td>360 cm</td><td>1</td><td>1</td><td>972</td><td>321,-</td></tr> <tr><td>4 Leuchten</td><td>360 cm</td><td>1</td><td>1</td><td>973</td><td>375,-</td></tr> <tr><td>5 Leuchten</td><td>500 cm</td><td>1</td><td>1</td><td>974</td><td>438,-</td></tr> <tr><td>6 Leuchten</td><td>500 cm</td><td>1</td><td>1</td><td>975</td><td>486,-</td></tr> <tr><td>7 Leuchten</td><td>500 cm</td><td>1</td><td>1</td><td>976</td><td>656,-</td></tr> <tr><td>8 Leuchten</td><td>500 cm</td><td>1</td><td>1</td><td>977</td><td>717,-</td></tr> <tr><td>9 Leuchten</td><td>680 cm</td><td>1</td><td>1</td><td>978</td><td>819,-</td></tr> <tr><td>10 Leuchten</td><td>680 cm</td><td>1</td><td>1</td><td>979</td><td>870,-</td></tr> </table> <p>Dieses Produkt enthält Lichtquellen der Energieeffizienzklasse F</p>	1 Leuchte	-	1	1	970	193,-	2 Leuchten	360 cm	1	1	971	254,-	3 Leuchten	360 cm	1	1	972	321,-	4 Leuchten	360 cm	1	1	973	375,-	5 Leuchten	500 cm	1	1	974	438,-	6 Leuchten	500 cm	1	1	975	486,-	7 Leuchten	500 cm	1	1	976	656,-	8 Leuchten	500 cm	1	1	977	717,-	9 Leuchten	680 cm	1	1	978	819,-	10 Leuchten	680 cm	1	1	979	870,-					
1 Leuchte	-	1	1	970	193,-																																																												
2 Leuchten	360 cm	1	1	971	254,-																																																												
3 Leuchten	360 cm	1	1	972	321,-																																																												
4 Leuchten	360 cm	1	1	973	375,-																																																												
5 Leuchten	500 cm	1	1	974	438,-																																																												
6 Leuchten	500 cm	1	1	975	486,-																																																												
7 Leuchten	500 cm	1	1	976	656,-																																																												
8 Leuchten	500 cm	1	1	977	717,-																																																												
9 Leuchten	680 cm	1	1	978	819,-																																																												
10 Leuchten	680 cm	1	1	979	870,-																																																												
<p>Pro Tür ist je eine Leuchte vorgesehen. Bitte die entsprechende Artikelnummer angeben!</p>																																																																	

Falttürenschränke - 2000

Schrank-Zubehör

Innenausführung: Streifendekor silber-grau

Beschreibung	Maße in cm			Art.-Nr.	EURO
	B	H	T		
 <p>1 Einlegeboden</p> <ul style="list-style-type: none"> - für Fachbreite 34,5 cm 1 Stück - für Fachbreite 47,5 cm 1 Stück - für Fachbreite 72,2 cm 1 Stück - für Fachbreite 96,4 cm 1 Stück 	34,5	2,2	51,5	026	63,-
	47,5	2,2	51,5	028	63,-
	72,2	2,2	51,5	036	63,-
	96,4	2,2	51,5	030	63,-
 <p>3 Einlegeböden</p> <ul style="list-style-type: none"> - für Fachbreite 34,5 cm 3 Stück - für Fachbreite 47,5 cm 3 Stück - für Fachbreite 72,2 cm 3 Stück - für Fachbreite 96,4 cm 3 Stück 	34,5	2,2	51,5	027	142,-
	47,5	2,2	51,5	029	142,-
	72,2	2,2	51,5	038	142,-
	96,4	2,2	51,5	031	142,-
 <p>1 Einlegeboden für Abschlusschrank, abgeschrägt</p> <p>Nicht in Verbindung mit LED-Lichtblende verwendbar!</p>	43	2,2	51,5	075	68,-
 <p>1 Einlegeboden für vollausgebauten Eckschrank</p> <p>Nicht in Verbindung mit LED-Lichtblende verwendbar!</p>	88	2,2	88	073	109,-
 <p>1 Einlegeboden für begehbaren Eckschrank</p>	72,2	2,2	51,5	074	79,-
 <p>1 Einlegeboden für 90 Grad Eckschrank mit 2 Drehtüren</p> <p>Nicht in Verbindung mit LED-Lichtblende verwendbar!</p>	104,4	2,2	104,4	077	198,-
 <p>1 Einlegeboden für 90 Grad Panorama-Eckschrank mit Falttüren</p>	152,4	2,2	152,4	078	182,-
 <p>Kleiderstange</p> <ul style="list-style-type: none"> - für Fachbreite 34,5 cm - für Fachbreite 47,5 cm - für Fachbreite 72,2 cm - für Fachbreite 96,4 cm 	34,5	3	2	048	44,-
	47,5	3	2	049	44,-
	72,2	3	2	052	47,-
	96,4	3	2	050	47,-
 <p>1 Kleiderstange für vollausgebauten Eckschrank</p> <p> Nur zur Montage unter einem E-Boden!</p>	95,8	3	2	082	56,-
 <p>1 Kleiderstange für 90 Grad Eckschrank mit 2 Drehtüren</p> <p> Nur zur Montage unter einem E-Boden!</p>	71,6	3	2	083	56,-
 <p>1 Kleiderstange für Panorama-Eckschrank über 90 Grad mit Falttüren</p>	153	3	2	084	74,-

Falлтürenschränke - 2000

Schrank-Zubehör



Innenausführung: Streifendekor silber-grau

Beschreibung	Maße in cm			Art.-Nr.	EURO
	B	H	T		
<p>Schubkasten-Einsatz mit 3 Auszügen und Holzfront</p> <p>- für Fachbreite 72,2 cm - für Fachbreite 96,4 cm</p> <p>Art.-Nr. 023 Art.-Nr. 064</p>	72,2	89	51,5	023	510,-
	96,3	89	51,5	064	510,-
<p>Wäscheboden-Einsatz, bestehend aus:</p> <p>3 Einlegeböden, 1 Kleiderstange, 1 Mittelseite</p> <p>- für Fachbreite 72,2 cm - für Fachbreite 96,4 cm</p>	72,2	137	51,5	025	175,-
	96,4	137	51,5	066	175,-
<p>Beidseitig (links- oder rechtsseitig) verwendbar! Nur auf Sockelböden stellbar!</p>					
<p>LED-Lichtblende für Einlegeböden</p> <p>- für Fachbreite 47,5 cm 1 Stück - für Fachbreite 72,2 cm 1 Stück - für Fachbreite 96,4 cm 1 Stück</p> <p>- für Fachbreite 47,5 cm 2 Stück - für Fachbreite 72,2 cm 2 Stück - für Fachbreite 96,4 cm 2 Stück</p> <p>- für Fachbreite 47,5 cm 3 Stück - für Fachbreite 72,2 cm 3 Stück - für Fachbreite 96,4 cm 3 Stück</p> <p><small>Dieses Produkt enthält eine Lichtquelle der Energieeffizienzklasse F</small></p> <p> Nicht für begehbare Eckschränke verwendbar!</p>	47,5	3	1	010	158,-
	72,2	3	1	002	177,-
	96,4	3	1	011	189,-
	47,5	3	1	012	233,-
	72,2	3	1	003	310,-
	96,4	3	1	013	321,-
	47,5	3	1	014	347,-
	72,2	3	1	004	428,-
	96,4	3	1	015	461,-

Falttürenschränke - 2000

Schrank-Zubehör

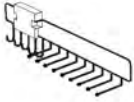
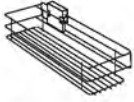

Innenausführung: Streifendekor silber-grau

Beschreibung	Maße in cm			Art.-Nr.	EURO
	B	H	T		
 <p>Ausziehbarer Hosenhalter</p>	45	10	50	056	263,-
 <p>Krawatten- und Gürtel-Auszug</p>	7	19	45	059	121,-
 <p>Utensilien-Auszug</p>	16	9	45	076	130,-
 <p>Krawatten- und Gürtelhalter</p>	30	27	9	042	121,-

Faltdürenschränke - 2000

Schrank-Zubehör

Innenausführung: Streifendekor silber-grau

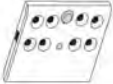
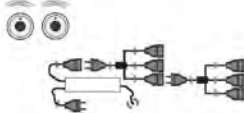
Beschreibung		Maße in cm			Art.-Nr.	EURO
		B	H	T		
 	Innenspiegel  ! ACHTUNG ! Nur einsetzbar bei Drehtüren! Für Türbreite 50 cm!	36	80	1	046	72,-
		36	173	1	047	72,-
Art.-Nr. 046	Art.-Nr. 047					
	LED-Schrankinnenbeleuchtung mit Bewegungsmelder, inkl. Akku (Ladevorgang über USB)					
1 Stück		10	2	10	006	102,-
2 Stück		10	2	10	007	189,-
3 Stück		10	2	10	008	289,-
4 Stück		10	2	10	009	379,-
	Fernbedienungs-Set für Beleuchtungen mit 2 Fernbedienungen Bis zu 5 Verbrauchsstellen anschließbar					
		40	9	13	005	240,-

Interliving Kleiderschrank Serie 1205

Falttürenschrank - 2000



Interliving Kleiderschrank Serie 1205

Faltdürenschränke - 2000



Emissionsgeprüft
Schadstoffgeprüft
Regelmäßige
Produkt-
überwachung
www.tuv.com
ID 1111253053



Interliving Kleiderschrank Serie 1205

Faltdürenschränke - 2000



Emissionsgeprüft
Schadstoffgeprüft
Regelmäßige
Produkt-
überwachung
www.tuv.com
ID 1111253053



Interliving Kleiderschrank Serie 1205

Faltdürenschränke - 2000



Emissionsgeprüft
Schadstoffgeprüft
Regelmäßige
Produkt-
überwachung
www.tuv.com
ID 1111253053



Interliving Kleiderschrank Serie 1205

Schwebetürenschränke - 3000



Emissionsgeprüft
Schadstoffgeprüft
Regelmäßige
Produkt-
überwachung
www.tuv.com
ID 1111253053



Schwebetürenschränke - 3000



IL 1205 - 3000 - Komplettschränke

Schrankschläge



Für diese **Komplettschränke** sind **optional Passepartout-Rahmen oder Kranzleisten** möglich, wahlweise mit integrierter Beleuchtung (s. Schrankzubehör).

Kombinierte Schränke (individuell zusammenstellbar) aus IL 1205 - 1000 + 2000 + 3000

1. Beispiel:

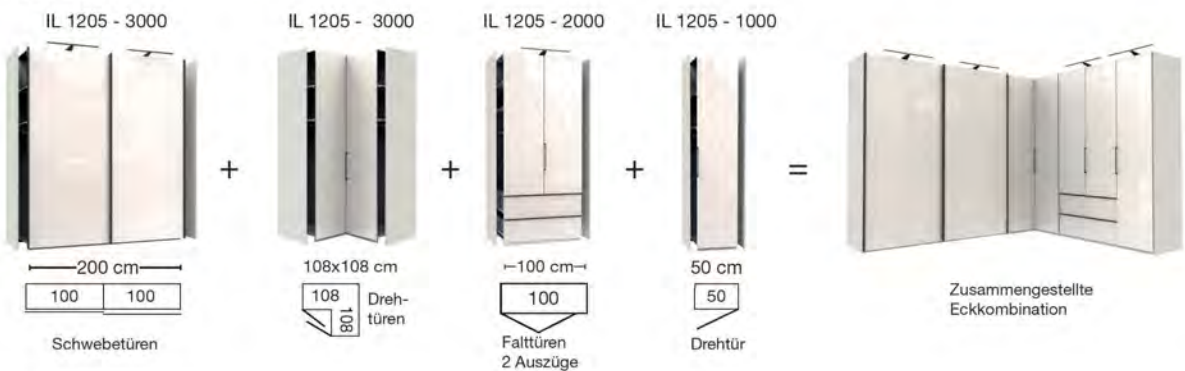

2. Beispiel:

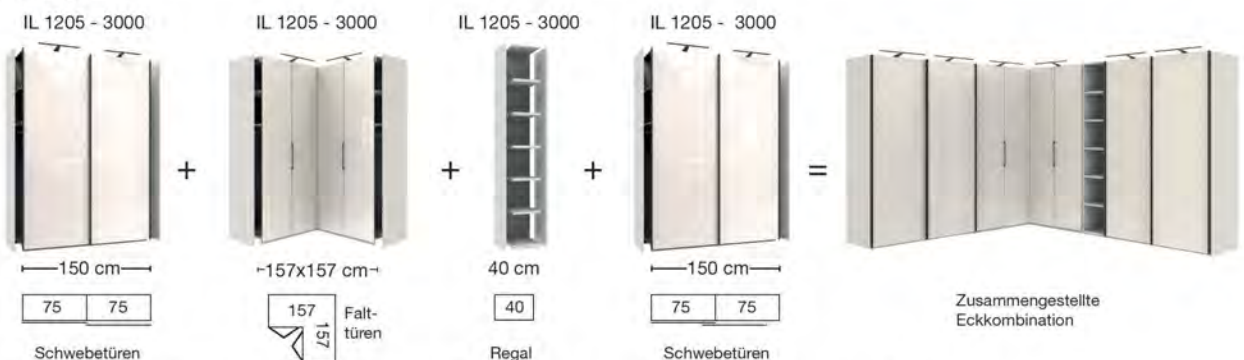

Die einzelnen Schränke verfügen je Korpus über zwei Außenseiten und werden aneinandergestellt.

Für diese Planungsschränke sind **optional Aufbauleuchten** wählbar.

Schwebetürenschränke - 3000

LIEFERBARE KORPUS- UND FRONTAUSFÜHRUNGEN

Bitte geben Sie bei jeder Bestellung die exakte Farbkombination aus Front- und Korpusfarbe an!

Farbausführungen:

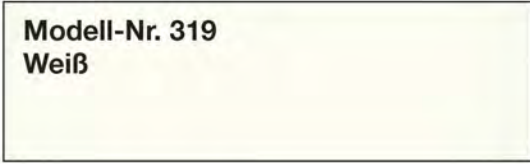
 <p>Griffleisten und Querriegel in chrom</p> 	 <p>Griffleisten und Querriegel in Schiefer</p> 
 <p>Modell-Nr. 318 Bianco-Eiche- Nachbildung</p>	 <p>Modell-Nr. 374 Bianco-Eiche- Nachbildung</p>
 <p>Modell-Nr. 319 Weiß</p>	 <p>Modell-Nr. 379 Weiß</p>
 <p>Modell-Nr. 337 Kieselgrau- Dekor</p>	 <p>Modell-Nr. 381 Kieselgrau- Dekor</p>
 <p>Modell-Nr. 354 Champagner-Dekor</p>	 <p>Modell-Nr. 388 Champagner-Dekor</p>
 <p>Modell-Nr. A69 Graphit-Dekor</p>	 <p>Modell-Nr. A70 Graphit-Dekor</p>

Schwebetürenschränke - 3000

Frontausführungen:

Bianco-Eiche-Nachbildung	Weiß	Kieselgrau-Dekor
Champagner-Dekor	Graphit-Dekor	

Glasfronten

Glas weiß	Glas Kieselgrau	Glas Champagner
------------------	------------------------	------------------------

Spiegel

Kristallspiegel

Innenfarbton

Streifendekor silber-grau

furn plan



Emissionsgeprüft
Schadstoffgeprüft
Regelmäßige
Produkt-
überwachung

www.tuv.com
ID 1111253053



Schwebetürenschränke - 3000

Korpusbreiten

Schwebetürenschränke

Breite	Seite	Sockel	Seite	Sockel	Seite	Sockel	Seite	Sockel	Seite	Breite effektiv
150	1,5	72,2	1,5	72,2	1,5					148,9 cm
200	1,5	96,4	1,5	96,4	1,5					197,3 cm
225	1,5	72,2	1,5	72,2	1,5	72,2	1,5			222,6 cm
250	1,5	80,1	1,5	80,1	1,5	80,1	1,5			246,3 cm
280	1,5	96,4	1,5	80,1	1,5	96,4	1,5			278,9 cm
300	1,5	96,4	1,5	96,4	1,5	96,4	1,5			295,2 cm
300	1,5	72,2	1,5	72,2	1,5	72,2	1,5	72,2	1,5	296,3 cm
330	1,5	80,1	1,5	80,1	1,5	80,1	1,5	80,1	1,5	327,9 cm
400	1,5	96,4	1,5	96,4	1,5	96,4	1,5	96,4	1,5	393,1 cm

furn plan



Emissionsgeprüft
Schadstoffgeprüft
Regelmäßige
Produkt-
überwachung

www.tuv.com
ID 1111253053



Interliving Kleiderschrank Serie 1205



Schwebetürenschränke - 3000

Schwebetürenschränke





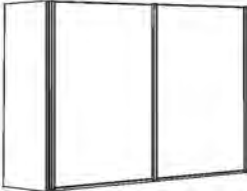

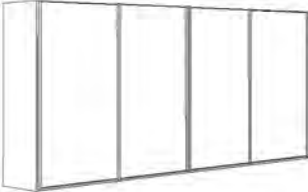





















Front schlicht

Innenausstattung:

2 Einlegeböden, 1 Kleiderstange

Beschreibung	Maße in cm		Höhe 217 cm		Höhe 236 cm	
	B	T	Art.-Nr.	EURO	Art.-Nr.	EURO
Front im Korpus-Farbtön						
	2-türig	150	67	200	1.168,-	209 1.288,-
	2-türig	200	67	201	1.266,-	210 1.389,-
	3-türig	225	67	202	1.411,-	211 1.538,-
	3-türig	250	67	203	1.427,-	212 1.561,-
	3-türig	280	67	204	1.509,-	213 1.657,-
	3-türig	300	67	205	1.520,-	214 1.665,-
	- mit Synchronöffnung					
	4-türig	300	67	206	2.072,-	215 2.308,-
	4-türig	330	67	207	2.145,-	216 2.402,-
	4-türig	400	67	208	2.331,-	217 2.605,-

Sockel-Aufteilung

 72,2 cm	 72,2 cm	 96,4 cm	 96,4 cm	 72,2 cm	 72,2 cm	 72,2 cm	 80,1 cm	 80,1 cm	 80,1 cm	 96,4 cm	 80,1 cm	 96,4 cm		
150 cm		200 cm		225 cm			250 cm			280 cm				
 96,4 cm	 96,4 cm	 96,4 cm	 72,2 cm	 72,2 cm	 72,2 cm	 72,2 cm	 80,1 cm	 80,1 cm	 80,1 cm	 80,1 cm	 96,4 cm	 96,4 cm	 96,4 cm	 96,4 cm
300 cm			300 cm				330 cm				400 cm			

Schwebetürenschränke - 3000

Schwebetürenschränke

Front schlicht

Innenausstattung:

2 Einlegeböden, 1 Kleiderstange

Beschreibung	Maße in cm		Höhe 217 cm		Höhe 236 cm			
	B	T	Art.-Nr.	EURO	Art.-Nr.	EURO		
Front im Korpus-Farbtone und Kristallspiegeltüren								
	2-türig	1 Spiegeltür links	150	67	218	1.290,-	238	1.422,-
	2-türig	1 Spiegeltür rechts	150	67	219	1.290,-	239	1.422,-
	2-türig	2 Spiegeltüren	150	67	220	1.420,-	240	1.552,-
	2-türig	1 Spiegeltür links	200	67	221	1.400,-	241	1.536,-
	2-türig	1 Spiegeltür rechts	200	67	222	1.400,-	242	1.536,-
	2-türig	2 Spiegeltüren	200	67	223	1.538,-	243	1.677,-
	3-türig	1 Spiegeltür mittig	225	67	224	1.494,-	244	1.645,-
	3-türig	3 Spiegeltüren	225	67	225	1.672,-	245	1.819,-
	3-türig	1 Spiegeltür mittig	250	67	226	1.518,-	246	1.661,-
	3-türig	3 Spiegeltüren	250	67	227	1.692,-	247	1.837,-
	3-türig	1 Spiegeltür mittig	280	67	228	1.598,-	248	1.761,-
	3-türig	3 Spiegeltüren	280	67	229	1.775,-	249	1.938,-
	3-türig	1 Spiegeltür mittig	300	67	230	1.605,-	250	1.768,-
	3-türig	3 Spiegeltüren	300	67	231	1.793,-	251	1.951,-
	- mit Synchronöffnung							
	4-türig	2 Spiegeltüren mittig	300	67	232	2.333,-	252	2.599,-
	4-türig	4 Spiegeltüren	300	67	233	2.599,-	253	2.864,-
	4-türig	2 Spiegeltüren mittig	330	67	234	2.438,-	254	2.724,-
	4-türig	4 Spiegeltüren	330	67	235	2.737,-	255	3.023,-
	4-türig	2 Spiegeltüren mittig	400	67	236	2.637,-	256	2.936,-
	4-türig	4 Spiegeltüren	400	67	237	2.940,-	257	3.244,-

Sockel-Aufteilung

150 cm		200 cm		225 cm			250 cm			280 cm				
300 cm			300 cm				330 cm				400 cm			

Interliving Kleiderschrank Serie 1205



Schwebetürenschränke - 3000

Schwebetürenschränke





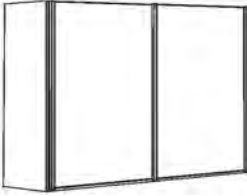

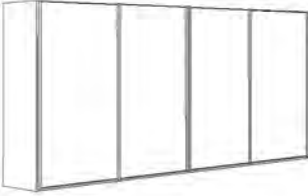





















Front schlicht

Innenausstattung:

2 Einlegeböden, 1 Kleiderstange

Beschreibung	Maße in cm		Höhe 217 cm		Höhe 236 cm	
	B	T	Art.-Nr.	EURO	Art.-Nr.	EURO
Front in weiß						
	2-türig	150	67	C01	1.168,-	C10 1.288,-
	2-türig	200	67	C02	1.266,-	C11 1.389,-
	3-türig	225	67	C03	1.411,-	C12 1.538,-
	3-türig	250	67	C04	1.427,-	C13 1.561,-
	3-türig	280	67	C05	1.509,-	C14 1.657,-
	3-türig	300	67	C06	1.520,-	C15 1.665,-
	- mit Synchronöffnung					
	4-türig	300	67	C07	2.072,-	C16 2.308,-
	4-türig	330	67	C08	2.145,-	C17 2.402,-
	4-türig	400	67	C09	2.331,-	C18 2.605,-

Sockel-Aufteilung

 72,2 cm	 72,2 cm	 96,4 cm	 96,4 cm	 72,2 cm	 72,2 cm	 72,2 cm	 80,1 cm	 80,1 cm	 80,1 cm	 96,4 cm	 80,1 cm	 96,4 cm		
150 cm		200 cm		225 cm			250 cm			280 cm				
 96,4 cm	 96,4 cm	 96,4 cm	 72,2 cm	 72,2 cm	 72,2 cm	 72,2 cm	 80,1 cm	 80,1 cm	 80,1 cm	 80,1 cm	 96,4 cm	 96,4 cm	 96,4 cm	 96,4 cm
300 cm			300 cm				330 cm				400 cm			

Schwebetürenschränke - 3000

Schwebetürenschränke

Front schlicht

Innenausstattung:

2 Einlegeböden, 1 Kleiderstange

Beschreibung	Maße in cm		Höhe 217 cm		Höhe 236 cm			
	B	T	Art.-Nr.	EURO	Art.-Nr.	EURO		
Front in weiß und Kristallspiegeltüren								
	2-türig	1 Spiegeltür links	150	67	C19	1.290,-	C39	1.422,-
	2-türig	1 Spiegeltür rechts	150	67	C20	1.290,-	C40	1.422,-
	2-türig	2 Spiegeltüren	150	67	C21	1.420,-	C41	1.552,-
	2-türig	1 Spiegeltür links	200	67	C22	1.400,-	C42	1.536,-
	2-türig	1 Spiegeltür rechts	200	67	C23	1.400,-	C43	1.536,-
	2-türig	2 Spiegeltüren	200	67	C24	1.538,-	C44	1.677,-
	3-türig	1 Spiegeltür mittig	225	67	C25	1.494,-	C45	1.645,-
	3-türig	3 Spiegeltüren	225	67	C26	1.672,-	C46	1.819,-
	3-türig	1 Spiegeltür mittig	250	67	C27	1.518,-	C47	1.661,-
	3-türig	3 Spiegeltüren	250	67	C28	1.692,-	C48	1.837,-
	3-türig	1 Spiegeltür mittig	280	67	C29	1.598,-	C49	1.761,-
	3-türig	3 Spiegeltüren	280	67	C30	1.775,-	C50	1.938,-
	3-türig	1 Spiegeltür mittig	300	67	C31	1.605,-	C51	1.768,-
	3-türig	3 Spiegeltüren	300	67	C32	1.793,-	C52	1.951,-
	- mit Synchronöffnung							
	4-türig	2 Spiegeltüren mittig	300	67	C33	2.333,-	C53	2.599,-
	4-türig	4 Spiegeltüren	300	67	C34	2.599,-	C54	2.864,-
	4-türig	2 Spiegeltüren mittig	330	67	C35	2.438,-	C55	2.724,-
	4-türig	4 Spiegeltüren	330	67	C36	2.737,-	C56	3.023,-
	4-türig	2 Spiegeltüren mittig	400	67	C37	2.637,-	C57	2.936,-
4-türig	4 Spiegeltüren	400	67	C38	2.940,-	C58	3.244,-	

Sockel-Aufteilung

150 cm		200 cm		225 cm			250 cm			280 cm				
300 cm			300 cm				330 cm				400 cm			

Interliving Kleiderschrank Serie 1205

Schwebetürenschränke - 3000

Schwebetürenschränke







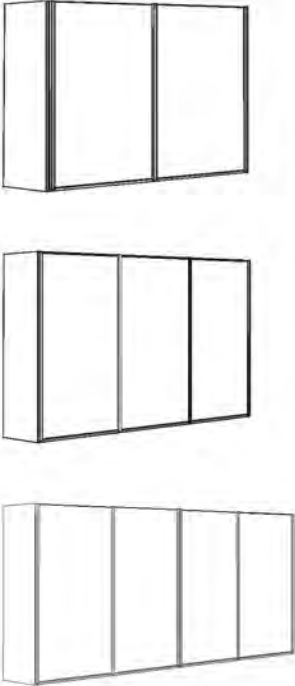























Front schlicht

Innenausstattung:

2 Einlegeböden, 1 Kleiderstange

Beschreibung	Maße in cm		Höhe 217 cm		Höhe 236 cm	
	B	T	Art.-Nr.	EURO	Art.-Nr.	EURO
 <p>Front in Kieselgrau-Dekor</p> <p>2-türig</p> <p>2-türig</p> <p>3-türig</p> <p>3-türig</p> <p>3-türig</p> <p>3-türig</p> <p>- mit Synchronöffnung</p> <p>4-türig</p> <p>4-türig</p> <p>4-türig</p>	150	67	C59	1.168,-	C68	1.288,-
	200	67	C60	1.266,-	C69	1.389,-
	225	67	C61	1.411,-	C70	1.538,-
	250	67	C62	1.427,-	C71	1.561,-
	280	67	C63	1.509,-	C72	1.657,-
	300	67	C64	1.520,-	C73	1.665,-
	300	67	C65	2.072,-	C74	2.308,-
	330	67	C66	2.145,-	C75	2.402,-
	400	67	C67	2.331,-	C76	2.605,-

Sockel-Aufteilung

 	 	  	  	  	  
150 cm	200 cm	225 cm	250 cm	280 cm	
  	   	   	   		
300 cm	300 cm	330 cm	400 cm		

Schwebetürenschränke - 3000

Schwebetürenschränke

Front schlicht

Innenausstattung:

2 Einlegeböden, 1 Kleiderstange

Beschreibung	Maße in cm		Höhe 217 cm		Höhe 236 cm			
	B	T	Art.-Nr.	EURO	Art.-Nr.	EURO		
Front in Kieselgrau-Dekor und Kristallspiegeltüren								
	2-türig	1 Spiegeltür links	150	67	C77	1.290,-	F01	1.422,-
	2-türig	1 Spiegeltür rechts	150	67	C78	1.290,-	F02	1.422,-
	2-türig	2 Spiegeltüren	150	67	C79	1.420,-	F03	1.552,-
	2-türig	1 Spiegeltür links	200	67	C80	1.400,-	F04	1.536,-
	2-türig	1 Spiegeltür rechts	200	67	C81	1.400,-	F05	1.536,-
	2-türig	2 Spiegeltüren	200	67	C82	1.538,-	F06	1.677,-
	3-türig	1 Spiegeltür mittig	225	67	C83	1.494,-	F07	1.645,-
	3-türig	3 Spiegeltüren	225	67	C84	1.672,-	F08	1.819,-
	3-türig	1 Spiegeltür mittig	250	67	C85	1.518,-	F09	1.661,-
	3-türig	3 Spiegeltüren	250	67	C86	1.692,-	F10	1.837,-
	3-türig	1 Spiegeltür mittig	280	67	C87	1.598,-	F11	1.761,-
	3-türig	3 Spiegeltüren	280	67	C88	1.775,-	F12	1.938,-
	3-türig	1 Spiegeltür mittig	300	67	C89	1.605,-	F13	1.768,-
	3-türig	3 Spiegeltüren	300	67	C90	1.793,-	F14	1.951,-
	- mit Synchronöffnung							
	4-türig	2 Spiegeltüren mittig	300	67	C91	2.333,-	F15	2.599,-
	4-türig	4 Spiegeltüren	300	67	C92	2.599,-	F16	2.864,-
	4-türig	2 Spiegeltüren mittig	330	67	C93	2.438,-	F17	2.724,-
	4-türig	4 Spiegeltüren	330	67	C94	2.737,-	F18	3.023,-
	4-türig	2 Spiegeltüren mittig	400	67	C95	2.637,-	F19	2.936,-
4-türig	4 Spiegeltüren	400	67	C96	2.940,-	F20	3.244,-	

Sockel-Aufteilung

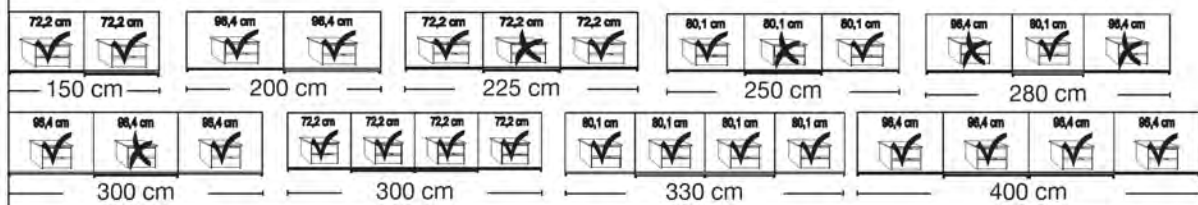

Schwebetürenschränke - 3000

Schwebetürenschränke

Front schlicht

Innenausstattung:

2 Einlegeböden, 1 Kleiderstange

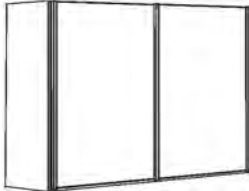
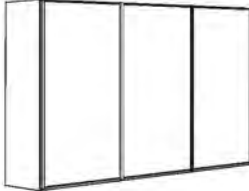
Beschreibung	Maße in cm		Höhe 217 cm		Höhe 236 cm	
	B	T	Art.-Nr.	EURO	Art.-Nr.	EURO
 <p>Front in Champagner-Dekor</p> <p>2-türig</p> <p>2-türig</p> <p>3-türig</p> <p>3-türig</p>	150	67	F21	1.168,-	F30	1.288,-
	200	67	F22	1.266,-	F31	1.389,-
	225	67	F23	1.411,-	F32	1.538,-
	250	67	F24	1.427,-	F33	1.561,-
	280	67	F25	1.509,-	F34	1.657,-
	300	67	F26	1.520,-	F35	1.665,-
 <p>- mit Synchronöffnung</p> <p>4-türig</p> <p>4-türig</p> <p>4-türig</p>	300	67	F27	2.072,-	F36	2.308,-
	330	67	F28	2.145,-	F37	2.402,-
	400	67	F29	2.331,-	F38	2.605,-

Sockel-Aufteilung

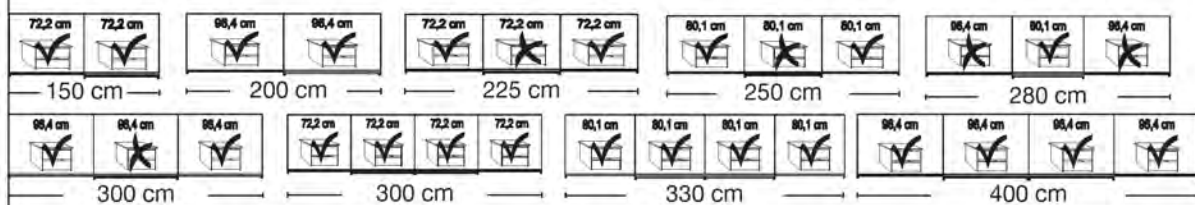







Schwebetürenschränke - 3000

Schwebetürenschränke



























Front schlicht

Innenausstattung:

2 Einlegeböden, 1 Kleiderstange

Beschreibung	Maße in cm		Höhe 217 cm		Höhe 236 cm			
	B	T	Art.-Nr.	EURO	Art.-Nr.	EURO		
Front in Champagner-Dekor und Kristallspiegeltüren								
	2-türig	1 Spiegeltür links	150	67	F39	1.290,-	F59	1.422,-
	2-türig	1 Spiegeltür rechts	150	67	F40	1.290,-	F60	1.422,-
	2-türig	2 Spiegeltüren	150	67	F41	1.420,-	F61	1.552,-
	2-türig	1 Spiegeltür links	200	67	F42	1.400,-	F62	1.536,-
	2-türig	1 Spiegeltür rechts	200	67	F43	1.400,-	F63	1.536,-
	2-türig	2 Spiegeltüren	200	67	F44	1.538,-	F64	1.677,-
	3-türig	1 Spiegeltür mittig	225	67	F45	1.494,-	F65	1.645,-
	3-türig	3 Spiegeltüren	225	67	F46	1.672,-	F66	1.819,-
	3-türig	1 Spiegeltür mittig	250	67	F47	1.518,-	F67	1.661,-
	3-türig	3 Spiegeltüren	250	67	F48	1.692,-	F68	1.837,-
	3-türig	1 Spiegeltür mittig	280	67	F49	1.598,-	F69	1.761,-
	3-türig	3 Spiegeltüren	280	67	F50	1.775,-	F70	1.938,-
	3-türig	1 Spiegeltür mittig	300	67	F51	1.605,-	F71	1.768,-
	3-türig	3 Spiegeltüren	300	67	F52	1.793,-	F72	1.951,-
	- mit Synchronöffnung							
	4-türig	2 Spiegeltüren mittig	300	67	F53	2.333,-	F73	2.599,-
	4-türig	4 Spiegeltüren	300	67	F54	2.599,-	F74	2.864,-
	4-türig	2 Spiegeltüren mittig	330	67	F55	2.438,-	F75	2.724,-
	4-türig	4 Spiegeltüren	330	67	F56	2.737,-	F76	3.023,-
	4-türig	2 Spiegeltüren mittig	400	67	F57	2.637,-	F77	2.936,-
4-türig	4 Spiegeltüren	400	67	F58	2.940,-	F78	3.244,-	

Sockel-Aufteilung

														
150 cm		200 cm		225 cm			250 cm			280 cm				
														
300 cm			300 cm				330 cm				400 cm			

Interliving Kleiderschrank Serie 1205

Schwebetürenschränke - 3000

Schwebetürenschränke

Front schlicht

Innenausstattung:

2 Einlegeböden, 1 Kleiderstange

Beschreibung	Maße in cm		Höhe 217 cm		Höhe 236 cm			
	B	T	Art.-Nr.	EURO	Art.-Nr.	EURO		
Glastüren in weiß in Kombination mit Türen im Korpus-Farbtönen								
	2-türig	1 Glastür links	150	67	258	1.290,-	278	1.422,-
	2-türig	1 Glastür rechts	150	67	259	1.290,-	279	1.422,-
	2-türig	2 Glastüren	150	67	260	1.420,-	280	1.552,-
	2-türig	1 Glastür links	200	67	261	1.400,-	281	1.536,-
	2-türig	1 Glastür rechts	200	67	262	1.400,-	282	1.536,-
	2-türig	2 Glastüren	200	67	263	1.538,-	283	1.677,-
	3-türig	1 Glastür mittig	225	67	264	1.494,-	284	1.645,-
	3-türig	3 Glastüren	225	67	265	1.672,-	285	1.819,-
	3-türig	1 Glastür mittig	250	67	266	1.518,-	286	1.661,-
	3-türig	3 Glastüren	250	67	267	1.692,-	287	1.837,-
	3-türig	1 Glastür mittig	280	67	268	1.598,-	288	1.761,-
	3-türig	3 Glastüren	280	67	269	1.775,-	289	1.938,-
	3-türig	1 Glastür mittig	300	67	270	1.605,-	290	1.768,-
	3-türig	3 Glastüren	300	67	271	1.793,-	291	1.951,-
	- mit Synchronöffnung							
	4-türig	2 Glastüren mittig	300	67	272	2.333,-	292	2.599,-
	4-türig	4 Glastüren	300	67	273	2.599,-	293	2.864,-
	4-türig	2 Glastüren mittig	330	67	274	2.438,-	294	2.724,-
	4-türig	4 Glastüren	330	67	275	2.737,-	295	3.023,-
	4-türig	2 Glastüren mittig	400	67	276	2.637,-	296	2.936,-
	4-türig	4 Glastüren	400	67	277	2.940,-	297	3.244,-

Sockel-Aufteilung

150 cm	200 cm	225 cm	250 cm	280 cm
300 cm	300 cm	330 cm	400 cm	

Schwebetürenschränke - 3000

Schwebetürenschränke Front schlicht

Innenausstattung:
2 Einlegeböden, 1 Kleiderstange

Beschreibung	Maße in cm		Höhe 217 cm		Höhe 236 cm			
	B	T	Art.-Nr.	EURO	Art.-Nr.	EURO		
Glastüren in weiß und Kristallspiegeltüren								
	2-türig	1 Spiegeltür links	150	67	298	1.420,-	318	1.552,-
	2-türig	1 Spiegeltür rechts	150	67	299	1.420,-	319	1.552,-
	2-türig	2 Spiegeltüren	150	67	300	1.420,-	320	1.552,-
	2-türig	1 Spiegeltür links	200	67	301	1.538,-	321	1.677,-
	2-türig	1 Spiegeltür rechts	200	67	302	1.538,-	322	1.677,-
	2-türig	2 Spiegeltüren	200	67	303	1.538,-	323	1.677,-
	3-türig	1 Spiegeltür mittig	225	67	304	1.672,-	324	1.819,-
	3-türig	3 Spiegeltüren	225	67	305	1.672,-	325	1.819,-
	3-türig	1 Spiegeltür mittig	250	67	306	1.692,-	326	1.837,-
	3-türig	3 Spiegeltüren	250	67	307	1.692,-	327	1.837,-
	3-türig	1 Spiegeltür mittig	280	67	308	1.775,-	328	1.938,-
	3-türig	3 Spiegeltüren	280	67	309	1.775,-	329	1.938,-
	3-türig	1 Spiegeltür mittig	300	67	310	1.793,-	330	1.951,-
	3-türig	3 Spiegeltüren	300	67	311	1.793,-	331	1.951,-
	- mit Synchronöffnung							
	4-türig	2 Spiegeltüren mittig	300	67	312	2.599,-	332	2.864,-
	4-türig	4 Spiegeltüren	300	67	313	2.599,-	333	2.864,-
	4-türig	2 Spiegeltüren mittig	330	67	314	2.737,-	334	3.023,-
	4-türig	4 Spiegeltüren	330	67	315	2.737,-	335	3.023,-
	4-türig	2 Spiegeltüren mittig	400	67	316	2.940,-	336	3.244,-
	4-türig	4 Spiegeltüren	400	67	317	2.940,-	337	3.244,-

Sockel-Aufteilung

150 cm		200 cm		225 cm			250 cm			280 cm				
300 cm			300 cm				330 cm				400 cm			

Schwebetürenschränke - 3000

Schwebetürenschränke

Front schlicht

Innenausstattung:

2 Einlegeböden, 1 Kleiderstange

Beschreibung	Maße in cm		Höhe 217 cm		Höhe 236 cm			
	B	T	Art.-Nr.	EURO	Art.-Nr.	EURO		
Glastüren in Kieselgrau in Kombination mit Türen im Korpus-Farbtönen								
	2-türig	1 Glastür links	150	67	338	1.290,-	358	1.422,-
	2-türig	1 Glastür rechts	150	67	339	1.290,-	359	1.422,-
	2-türig	2 Glastüren	150	67	340	1.420,-	360	1.552,-
	2-türig	1 Glastür links	200	67	341	1.400,-	361	1.536,-
	2-türig	1 Glastür rechts	200	67	342	1.400,-	362	1.536,-
	2-türig	2 Glastüren	200	67	343	1.538,-	563	1.677,-
	3-türig	1 Glastür mittig	225	67	344	1.494,-	564	1.645,-
	3-türig	3 Glastüren	225	67	345	1.672,-	565	1.819,-
	3-türig	1 Glastür mittig	250	67	346	1.518,-	366	1.661,-
	3-türig	3 Glastüren	250	67	347	1.692,-	367	1.837,-
	3-türig	1 Glastür mittig	280	67	348	1.598,-	368	1.761,-
	3-türig	3 Glastüren	280	67	349	1.775,-	569	1.938,-
	3-türig	1 Glastür mittig	300	67	350	1.605,-	570	1.768,-
	3-türig	3 Glastüren	300	67	351	1.793,-	371	1.951,-
	- mit Synchronöffnung							
	4-türig	2 Glastüren mittig	300	67	352	2.333,-	372	2.599,-
	4-türig	4 Glastüren	300	67	353	2.599,-	373	2.864,-
	4-türig	2 Glastüren mittig	330	67	354	2.438,-	374	2.724,-
	4-türig	4 Glastüren	330	67	355	2.737,-	375	3.023,-
	4-türig	2 Glastüren mittig	400	67	356	2.637,-	376	2.936,-
4-türig	4 Glastüren	400	67	357	2.940,-	377	3.244,-	

Sockel-Aufteilung

150 cm	200 cm	225 cm	250 cm	280 cm
300 cm	300 cm	330 cm	400 cm	

Schwebetürenschränke - 3000

Schwebetürenschränke

Front schlicht

Innenausstattung:

2 Einlegeböden, 1 Kleiderstange

Beschreibung	Maße in cm		Höhe 217 cm		Höhe 236 cm			
	B	T	Art.-Nr.	EURO	Art.-Nr.	EURO		
Glastüren in Kieselgrau und Kristallspiegeltüren								
	2-türig	1 Spiegeltür links	150	67	378	1.420,-	398	1.552,-
	2-türig	1 Spiegeltür rechts	150	67	379	1.420,-	399	1.552,-
	2-türig	2 Spiegeltüren	150	67	380	1.420,-	400	1.552,-
	2-türig	1 Spiegeltür links	200	67	381	1.538,-	401	1.677,-
	2-türig	1 Spiegeltür rechts	200	67	382	1.538,-	402	1.677,-
	2-türig	2 Spiegeltüren	200	67	383	1.538,-	403	1.677,-
	3-türig	1 Spiegeltür mittig	225	67	384	1.672,-	404	1.819,-
	3-türig	3 Spiegeltüren	225	67	385	1.672,-	405	1.819,-
	3-türig	1 Spiegeltür mittig	250	67	386	1.692,-	406	1.837,-
	3-türig	3 Spiegeltüren	250	67	387	1.692,-	407	1.837,-
	3-türig	1 Spiegeltür mittig	280	67	388	1.775,-	408	1.938,-
	3-türig	3 Spiegeltüren	280	67	389	1.775,-	409	1.938,-
	3-türig	1 Spiegeltür mittig	300	67	390	1.793,-	410	1.951,-
	3-türig	3 Spiegeltüren	300	67	391	1.793,-	411	1.951,-
	- mit Synchronöffnung							
	4-türig	2 Spiegeltüren mittig	300	67	392	2.599,-	412	2.864,-
	4-türig	4 Spiegeltüren	300	67	393	2.599,-	413	2.864,-
	4-türig	2 Spiegeltüren mittig	330	67	394	2.737,-	414	3.023,-
	4-türig	4 Spiegeltüren	330	67	395	2.737,-	415	3.023,-
	4-türig	2 Spiegeltüren mittig	400	67	396	2.940,-	416	3.244,-
	4-türig	4 Spiegeltüren	400	67	397	2.940,-	417	3.244,-

Sockel-Aufteilung

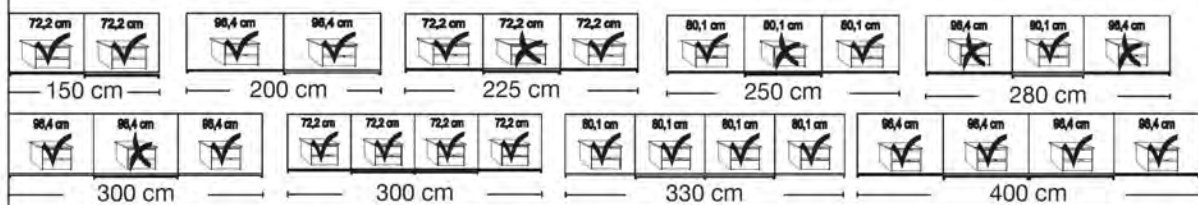

Schwebetürenschränke - 3000

Schwebetürenschränke Front schlicht

Innenausstattung:
2 Einlegeböden, 1 Kleiderstange

Beschreibung	Maße in cm		Höhe 217 cm		Höhe 236 cm			
	B	T	Art.-Nr.	EURO	Art.-Nr.	EURO		
Glastüren in Champagner in Kombination mit Türen im Korpus-Farbtönen								
	2-türig	1 Glastür links	150	67	418	1.290,-	438	1.422,-
	2-türig	1 Glastür rechts	150	67	419	1.290,-	439	1.422,-
	2-türig	2 Glastüren	150	67	420	1.420,-	440	1.552,-
	2-türig	1 Glastür links	200	67	421	1.400,-	441	1.536,-
	2-türig	1 Glastür rechts	200	67	422	1.400,-	442	1.536,-
	2-türig	2 Glastüren	200	67	423	1.538,-	443	1.677,-
	3-türig	1 Glastür mittig	225	67	424	1.494,-	444	1.645,-
	3-türig	3 Glastüren	225	67	425	1.672,-	445	1.819,-
	3-türig	1 Glastür mittig	250	67	426	1.518,-	446	1.661,-
	3-türig	3 Glastüren	250	67	427	1.692,-	447	1.837,-
	3-türig	1 Glastür mittig	280	67	428	1.598,-	448	1.761,-
	3-türig	3 Glastüren	280	67	429	1.775,-	449	1.938,-
	3-türig	1 Glastür mittig	300	67	430	1.605,-	450	1.768,-
	3-türig	3 Glastüren	300	67	431	1.793,-	451	1.951,-
	- mit Synchronöffnung							
	4-türig	2 Glastüren mittig	300	67	432	2.333,-	452	2.599,-
	4-türig	4 Glastüren	300	67	433	2.599,-	453	2.864,-
	4-türig	2 Glastüren mittig	330	67	434	2.438,-	454	2.724,-
	4-türig	4 Glastüren	330	67	435	2.737,-	455	3.023,-
	4-türig	2 Glastüren mittig	400	67	436	2.637,-	456	2.936,-
4-türig	4 Glastüren	400	67	437	2.940,-	457	3.244,-	

Sockel-Aufteilung

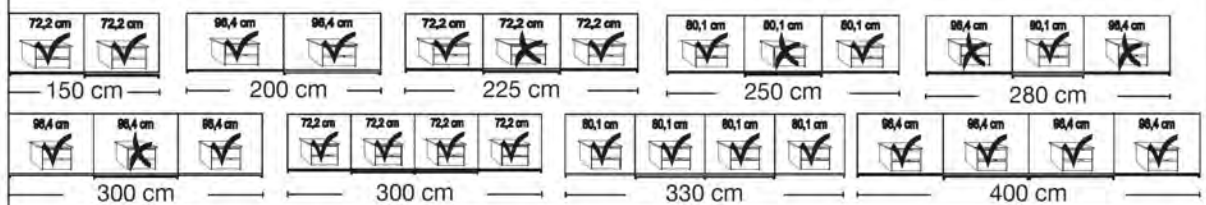

Schwebetürenschränke - 3000

Schwebetürenschränke Front schlicht

Innenausstattung:
2 Einlegeböden, 1 Kleiderstange

Beschreibung	Maße in cm		Höhe 217 cm		Höhe 236 cm			
	B	T	Art.-Nr.	EURO	Art.-Nr.	EURO		
Glastüren in Champagner und Kristallspiegeltüren								
	2-türig	1 Spiegeltür links	150	67	458	1.420,-	478	1.552,-
	2-türig	1 Spiegeltür rechts	150	67	459	1.420,-	479	1.552,-
	2-türig	2 Spiegeltüren	150	67	460	1.420,-	480	1.552,-
	2-türig	1 Spiegeltür links	200	67	461	1.538,-	481	1.677,-
	2-türig	1 Spiegeltür rechts	200	67	462	1.538,-	482	1.677,-
	2-türig	2 Spiegeltüren	200	67	463	1.538,-	483	1.677,-
	3-türig	1 Spiegeltür mittig	225	67	464	1.672,-	484	1.819,-
	3-türig	3 Spiegeltüren	225	67	465	1.672,-	485	1.819,-
	3-türig	1 Spiegeltür mittig	250	67	466	1.692,-	486	1.837,-
	3-türig	3 Spiegeltüren	250	67	467	1.692,-	487	1.837,-
	3-türig	1 Spiegeltür mittig	280	67	468	1.775,-	488	1.938,-
	3-türig	3 Spiegeltüren	280	67	469	1.775,-	489	1.938,-
	3-türig	1 Spiegeltür mittig	300	67	470	1.793,-	490	1.951,-
	3-türig	3 Spiegeltüren	300	67	471	1.793,-	491	1.951,-
	- mit Synchronöffnung							
	4-türig	2 Spiegeltüren mittig	300	67	472	2.599,-	492	2.864,-
	4-türig	4 Spiegeltüren	300	67	473	2.599,-	493	2.864,-
	4-türig	2 Spiegeltüren mittig	330	67	474	2.737,-	494	3.023,-
	4-türig	4 Spiegeltüren	330	67	475	2.737,-	495	3.023,-
	4-türig	2 Spiegeltüren mittig	400	67	476	2.940,-	496	3.244,-
	4-türig	4 Spiegeltüren	400	67	477	2.940,-	497	3.244,-

Sockel-Aufteilung

150 cm		200 cm		225 cm			250 cm			280 cm				
300 cm			300 cm				330 cm				400 cm			







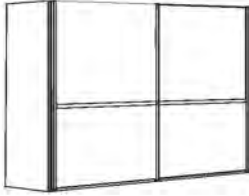
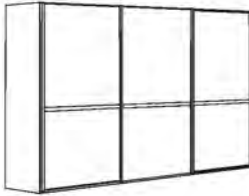
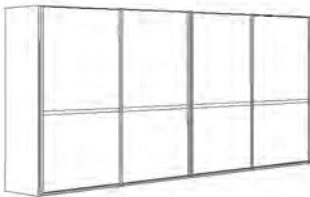





















Schwebetürenschränke - 3000

Schwebetürenschränke Front mit schmalen Querriegel

Innenausstattung:
2 Einlegeböden, 1 Kleiderstange

Beschreibung	Maße in cm		Höhe 217 cm		Höhe 236 cm	
	B	T	Art.-Nr.	EURO	Art.-Nr.	EURO
Front im Korpus-Farbtönen mit Querriegel						
	2-türig	150	67	102	1.168,-	111 1.288,-
	2-türig	200	67	103	1.266,-	112 1.389,-
	3-türig	225	67	104	1.411,-	113 1.538,-
	3-türig	250	67	105	1.427,-	114 1.561,-
	3-türig	280	67	106	1.509,-	115 1.657,-
	3-türig	300	67	107	1.520,-	116 1.665,-
	- mit Synchronöffnung					
	4-türig	300	67	108	2.072,-	117 2.308,-
	4-türig	330	67	109	2.145,-	118 2.402,-
	4-türig	400	67	110	2.331,-	119 2.605,-

Sockel-Aufteilung

														
150 cm		200 cm		225 cm			250 cm			280 cm				
														
300 cm			300 cm				330 cm				400 cm			

Interliving Kleiderschrank Serie 1205

Schwebetürenschränke - 3000

Schwebetürenschränke Front mit schmalem Querriegel

Innenausstattung:
2 Einlegeböden, 1 Kleiderstange

Beschreibung	Maße in cm		Höhe 217 cm		Höhe 236 cm			
	B	T	Art.-Nr.	EURO	Art.-Nr.	EURO		
Front im Korpus-Farbtone und Kristallspiegeltüren mit Querriegel								
	2-türig	1 Spiegeltür links	150	67	094	1.290,-	140	1.422,-
	2-türig	1 Spiegeltür rechts	150	67	095	1.290,-	141	1.422,-
	2-türig	2 Spiegeltüren	150	67	096	1.420,-	142	1.552,-
	2-türig	1 Spiegeltür links	200	67	097	1.400,-	143	1.536,-
	2-türig	1 Spiegeltür rechts	200	67	124	1.400,-	144	1.536,-
	2-türig	2 Spiegeltüren	200	67	125	1.538,-	145	1.677,-
	3-türig	1 Spiegeltür mittig	225	67	126	1.494,-	146	1.645,-
	3-türig	3 Spiegeltüren	225	67	127	1.672,-	147	1.819,-
	3-türig	1 Spiegeltür mittig	250	67	128	1.518,-	148	1.661,-
	3-türig	3 Spiegeltüren	250	67	129	1.692,-	149	1.837,-
	3-türig	1 Spiegeltür mittig	280	67	130	1.598,-	150	1.761,-
	3-türig	3 Spiegeltüren	280	67	131	1.775,-	151	1.938,-
	3-türig	1 Spiegeltür mittig	300	67	132	1.605,-	152	1.768,-
	3-türig	3 Spiegeltüren	300	67	133	1.793,-	153	1.951,-
	- mit Synchronöffnung							
	4-türig	2 Spiegeltüren mittig	300	67	134	2.333,-	154	2.599,-
	4-türig	4 Spiegeltüren	300	67	135	2.599,-	155	2.864,-
	4-türig	2 Spiegeltüren mittig	330	67	136	2.438,-	156	2.724,-
	4-türig	4 Spiegeltüren	330	67	137	2.737,-	157	3.023,-
	4-türig	2 Spiegeltüren mittig	400	67	138	2.637,-	158	2.936,-
4-türig	4 Spiegeltüren	400	67	139	2.940,-	159	3.244,-	

Sockel-Aufteilung

150 cm	200 cm	225 cm	250 cm	280 cm
300 cm	300 cm	330 cm	400 cm	

Interliving Kleiderschrank Serie 1205

Schwebetürenschränke - 3000

Schwebetürenschränke

Front mit schmalen Querriegel

Innenausstattung:

2 Einlegeböden, 1 Kleiderstange

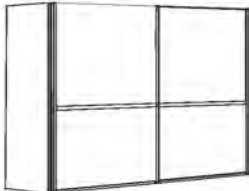
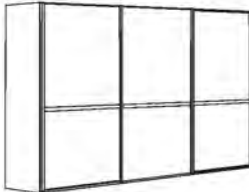
Beschreibung	Maße in cm		Höhe 217 cm		Höhe 236 cm	
	B	T	Art.-Nr.	EURO	Art.-Nr.	EURO
 <p>2-türig</p> <p>2-türig</p> <p>3-türig</p> <p>3-türig</p> <p>3-türig</p> <p>3-türig</p>	150	67	A01	1.168,-	A10	1.288,-
	200	67	A02	1.266,-	A11	1.389,-
	225	67	A03	1.411,-	A12	1.538,-
	250	67	A04	1.427,-	A13	1.561,-
	280	67	A05	1.509,-	A14	1.657,-
	300	67	A06	1.520,-	A15	1.665,-
 <p>- mit Synchronöffnung</p> <p>4-türig</p> <p>4-türig</p> <p>4-türig</p>	300	67	A07	2.072,-	A16	2.308,-
	330	67	A08	2.145,-	A17	2.402,-
	400	67	A09	2.331,-	A18	2.605,-



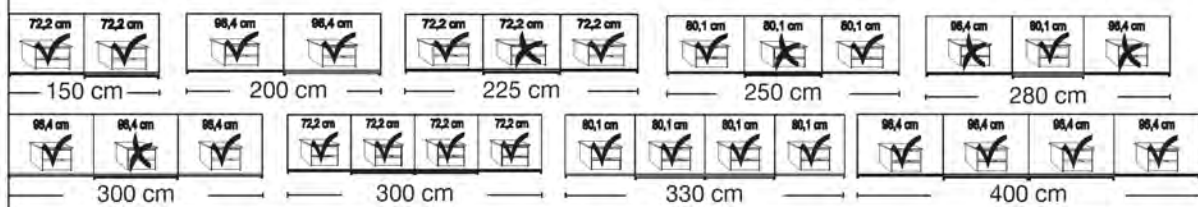

Sockel-Aufteilung



Schwebetürenschränke - 3000

Schwebetürenschränke Front mit schmalem Querriegel

Innenausstattung:
2 Einlegeböden, 1 Kleiderstange

Beschreibung	Maße in cm		Höhe 217 cm		Höhe 236 cm			
	B	T	Art.-Nr.	EURO	Art.-Nr.	EURO		
	Front in weiß und Kristallspiegeltüren mit Querriegel							
	2-türig	1 Spiegeltür links	150	67	A19	1.290,-	A39 1.422,-	
	2-türig	1 Spiegeltür rechts	150	67	A20	1.290,-	A40 1.422,-	
	2-türig	2 Spiegeltüren	150	67	A21	1.420,-	A41 1.552,-	
	2-türig	1 Spiegeltür links	200	67	A22	1.400,-	A42 1.536,-	
	2-türig	1 Spiegeltür rechts	200	67	A23	1.400,-	A43 1.536,-	
	2-türig	2 Spiegeltüren	200	67	A24	1.538,-	A44 1.677,-	
		3-türig	1 Spiegeltür mittig	225	67	A25	1.494,-	A45 1.645,-
		3-türig	3 Spiegeltüren	225	67	A26	1.672,-	A46 1.819,-
		3-türig	1 Spiegeltür mittig	250	67	A27	1.518,-	A47 1.661,-
		3-türig	3 Spiegeltüren	250	67	A28	1.692,-	A48 1.837,-
		3-türig	1 Spiegeltür mittig	280	67	A29	1.598,-	A49 1.761,-
		3-türig	3 Spiegeltüren	280	67	A30	1.775,-	A50 1.938,-
		3-türig	1 Spiegeltür mittig	300	67	A31	1.605,-	A51 1.768,-
		3-türig	3 Spiegeltüren	300	67	A32	1.793,-	A52 1.951,-
		- mit Synchronöffnung						
		4-türig	2 Spiegeltüren mittig	300	67	A33	2.333,-	A53 2.599,-
	4-türig	4 Spiegeltüren	300	67	A34	2.599,-	A54 2.864,-	
	4-türig	2 Spiegeltüren mittig	330	67	A35	2.438,-	A55 2.724,-	
	4-türig	4 Spiegeltüren	330	67	A36	2.737,-	A56 3.023,-	
	4-türig	2 Spiegeltüren mittig	400	67	A37	2.637,-	A57 2.936,-	
	4-türig	4 Spiegeltüren	400	67	A38	2.940,-	A58 3.244,-	

Sockel-Aufteilung

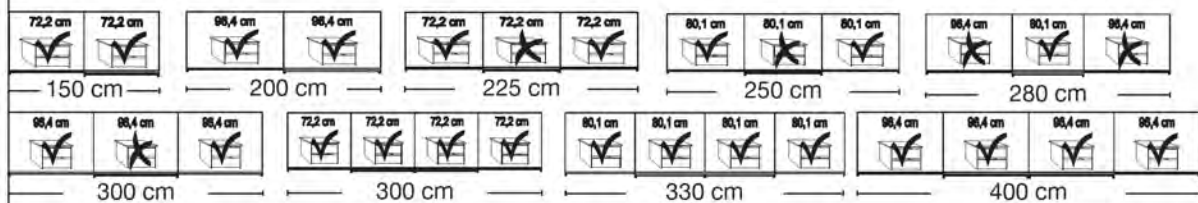







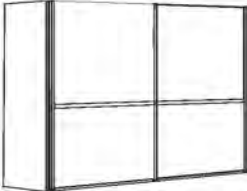
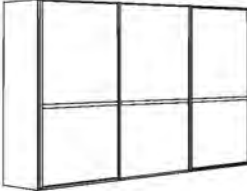
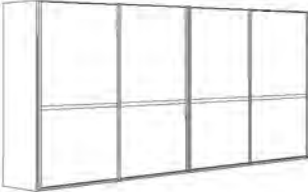





















Schwebetürenschränke - 3000

Schwebetürenschränke Front mit schmalem Querriegel

Innenausstattung:
2 Einlegeböden, 1 Kleiderstange

Beschreibung	Maße in cm		Höhe 217 cm		Höhe 236 cm	
	B	T	Art.-Nr.	EURO	Art.-Nr.	EURO
<p>Front in Kieselgrau-Dekor mit Querriegel</p>  <p>2-türig</p> <p>2-türig</p> <p>3-türig</p> <p>3-türig</p> <p>3-türig</p>  <p>3-türig</p> <p>- mit Synchronöffnung</p> <p>4-türig</p> <p>4-türig</p> <p>4-türig</p> 	150	67	A59	1.168,-	A68	1.288,-
	200	67	A60	1.266,-	A69	1.389,-
	225	67	A61	1.411,-	A70	1.538,-
	250	67	A62	1.427,-	A71	1.561,-
	280	67	A63	1.509,-	A72	1.657,-
	300	67	A64	1.520,-	A73	1.665,-
	300	67	A65	2.072,-	A74	2.308,-
	330	67	A66	2.145,-	A75	2.402,-
	400	67	A67	2.331,-	A76	2.605,-



Sockel-Aufteilung

 72,2 cm	 72,2 cm	 96,4 cm	 96,4 cm	 72,2 cm	 72,2 cm	 72,2 cm	 80,1 cm	 80,1 cm	 80,1 cm	 96,4 cm	 80,1 cm	 96,4 cm		
150 cm		200 cm		225 cm			250 cm			280 cm				
 96,4 cm	 96,4 cm	 96,4 cm	 72,2 cm	 72,2 cm	 72,2 cm	 72,2 cm	 80,1 cm	 80,1 cm	 80,1 cm	 80,1 cm	 96,4 cm	 96,4 cm	 96,4 cm	 96,4 cm
300 cm			300 cm				330 cm				400 cm			







Schwebetürenschränke - 3000

Schwebetürenschränke Front mit schmalen Querriegel

Innenausstattung:
2 Einlegeböden, 1 Kleiderstange

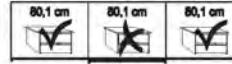
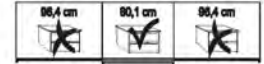
Beschreibung	Maße in cm		Höhe 217 cm		Höhe 236 cm			
	B	T	Art.-Nr.	EURO	Art.-Nr.	EURO		
	Front in Kieselgrau-Dekor und Kristallspiegeltüren mit Querriegel							
	2-türig	1 Spiegeltür links	150	67	A77	1.290,-	A97 1.422,-	
	2-türig	1 Spiegeltür rechts	150	67	A78	1.290,-	A98 1.422,-	
	2-türig	2 Spiegeltüren	150	67	A79	1.420,-	A99 1.552,-	
	2-türig	1 Spiegeltür links	200	67	A80	1.400,-	B01 1.536,-	
	2-türig	1 Spiegeltür rechts	200	67	A81	1.400,-	B02 1.536,-	
	2-türig	2 Spiegeltüren	200	67	A82	1.538,-	B03 1.677,-	
	3-türig	1 Spiegeltür mittig	225	67	A83	1.494,-	B04 1.645,-	
	3-türig	3 Spiegeltüren	225	67	A84	1.672,-	B05 1.819,-	
	3-türig	1 Spiegeltür mittig	250	67	A85	1.518,-	B06 1.661,-	
	3-türig	3 Spiegeltüren	250	67	A86	1.692,-	B07 1.837,-	
	3-türig	1 Spiegeltür mittig	280	67	A87	1.598,-	B08 1.761,-	
	3-türig	3 Spiegeltüren	280	67	A88	1.775,-	B09 1.938,-	
	3-türig	1 Spiegeltür mittig	300	67	A89	1.605,-	B10 1.768,-	
	3-türig	3 Spiegeltüren	300	67	A90	1.793,-	B11 1.951,-	
		- mit Synchronöffnung						
		4-türig	2 Spiegeltüren mittig	300	67	A91	2.333,-	B12 2.599,-
		4-türig	4 Spiegeltüren	300	67	A92	2.599,-	B13 2.864,-
		4-türig	2 Spiegeltüren mittig	330	67	A93	2.438,-	B14 2.724,-
		4-türig	4 Spiegeltüren	330	67	A94	2.737,-	B15 3.023,-
4-türig		2 Spiegeltüren mittig	400	67	A95	2.637,-	B16 2.936,-	
4-türig	4 Spiegeltüren	400	67	A96	2.940,-	B17 3.244,-		

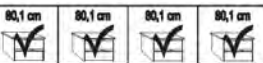
Sockel-Aufteilung

				
150 cm	200 cm	225 cm	250 cm	280 cm
				
300 cm	300 cm	330 cm	400 cm	

Schwebetürenschränke - 3000

Schwebetürenschränke Front mit schmalem Querriegel

Innenausstattung:
2 Einlegeböden, 1 Kleiderstange

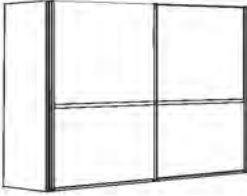
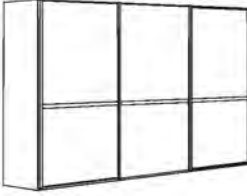
Beschreibung	Maße in cm		Höhe 217 cm		Höhe 236 cm	
	B	T	Art.-Nr.	EURO	Art.-Nr.	EURO
 <p>Front in Champagner-Dekor mit Querriegel</p> <p>2-türig</p> <p>2-türig</p> <p>3-türig</p> <p>3-türig</p> <p>3-türig</p>	150	67	B18	1.168,-	B27	1.288,-
	200	67	B19	1.266,-	B28	1.389,-
	225	67	B20	1.411,-	B29	1.538,-
	250	67	B21	1.427,-	B30	1.561,-
	280	67	B22	1.509,-	B31	1.657,-
	300	67	B23	1.520,-	B32	1.665,-
 <p>- mit Synchronöffnung</p> <p>4-türig</p> <p>4-türig</p>	300	67	B24	2.072,-	B33	2.308,-
	330	67	B25	2.145,-	B34	2.402,-
	400	67	B26	2.331,-	B35	2.605,-

Sockel-Aufteilung

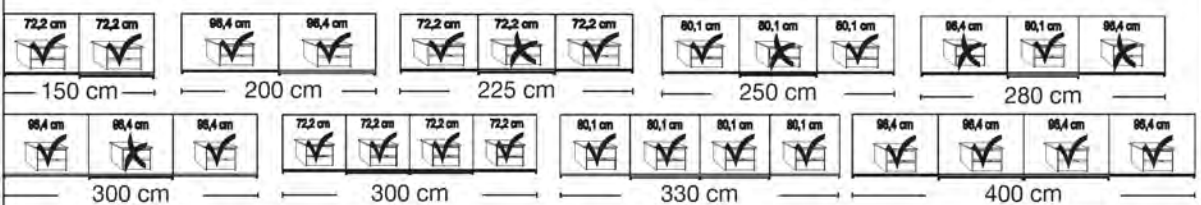

Schwebetürenschränke - 3000

Schwebetürenschränke Front mit schmalem Querriegel

Innenausstattung:
2 Einlegeböden, 1 Kleiderstange

Beschreibung	Maße in cm		Höhe 217 cm		Höhe 236 cm			
	B	T	Art.-Nr.	EURO	Art.-Nr.	EURO		
Front in Champagner-Dekor und Kristallspiegeltüren und Querriegel								
	2-türig	1 Spiegeltür links	150	67	B36	1.290,-	B56	1.422,-
	2-türig	1 Spiegeltür rechts	150	67	B37	1.290,-	B57	1.422,-
	2-türig	2 Spiegeltüren	150	67	B38	1.420,-	B58	1.552,-
	2-türig	1 Spiegeltür links	200	67	B39	1.400,-	B59	1.536,-
	2-türig	1 Spiegeltür rechts	200	67	B40	1.400,-	B60	1.536,-
	2-türig	2 Spiegeltüren	200	67	B41	1.538,-	B61	1.677,-
	3-türig	1 Spiegeltür mittig	225	67	B42	1.494,-	B62	1.645,-
	3-türig	3 Spiegeltüren	225	67	B43	1.672,-	B63	1.819,-
	3-türig	1 Spiegeltür mittig	250	67	B44	1.518,-	B64	1.661,-
	3-türig	3 Spiegeltüren	250	67	B45	1.692,-	B65	1.837,-
	3-türig	1 Spiegeltür mittig	280	67	B46	1.598,-	B66	1.761,-
	3-türig	3 Spiegeltüren	280	67	B47	1.775,-	B67	1.938,-
	3-türig	1 Spiegeltür mittig	300	67	B48	1.605,-	B68	1.768,-
	3-türig	3 Spiegeltüren	300	67	B49	1.793,-	B69	1.951,-
	- mit Synchronöffnung							
	4-türig	2 Spiegeltüren mittig	300	67	B50	2.333,-	B70	2.599,-
	4-türig	4 Spiegeltüren	300	67	B51	2.599,-	B71	2.864,-
	4-türig	2 Spiegeltüren mittig	330	67	B52	2.438,-	B72	2.724,-
	4-türig	4 Spiegeltüren	330	67	B53	2.737,-	B73	3.023,-
	4-türig	2 Spiegeltüren mittig	400	67	B54	2.637,-	B74	2.936,-
	4-türig	4 Spiegeltüren	400	67	B55	2.940,-	B75	3.244,-

Sockel-Aufteilung







150 cm		200 cm		225 cm			250 cm			280 cm				
300 cm			300 cm				330 cm				400 cm			

Interliving Kleiderschrank Serie 1205



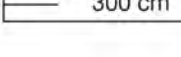

Schwebetürenschränke - 3000

Schwebetürenschränke Front mit schmalem Querriegel

Innenausstattung:
2 Einlegeböden, 1 Kleiderstange

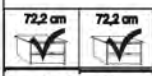
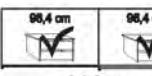
Beschreibung	Maße in cm		Höhe 217 cm		Höhe 236 cm			
	B	T	Art.-Nr.	EURO	Art.-Nr.	EURO		
 <p>Glastüren in weiß in Kombination mit Türen im Korpus-Farbtone mit Querriegel</p>	2-türig	1 Glastür links	150	67	160	1.290,-	180	1.422,-
	2-türig	1 Glastür rechts	150	67	161	1.290,-	181	1.422,-
	2-türig	2 Glastüren	150	67	162	1.420,-	182	1.552,-
	2-türig	1 Glastür links	200	67	163	1.400,-	183	1.536,-
	2-türig	1 Glastür rechts	200	67	164	1.400,-	184	1.536,-
	2-türig	2 Glastüren	200	67	165	1.538,-	185	1.677,-
	3-türig	1 Glastür mittig	225	67	166	1.494,-	186	1.645,-
	3-türig	3 Glastüren	225	67	167	1.672,-	187	1.819,-
	3-türig	1 Glastür mittig	250	67	168	1.518,-	188	1.661,-
	3-türig	3 Glastüren	250	67	169	1.692,-	189	1.837,-
	3-türig	1 Glastür mittig	280	67	170	1.598,-	190	1.761,-
	3-türig	3 Glastüren	280	67	171	1.775,-	191	1.938,-
	3-türig	1 Glastür mittig	300	67	172	1.605,-	192	1.768,-
	3-türig	3 Glastüren	300	67	173	1.793,-	193	1.951,-
	- mit Synchronöffnung							
	4-türig	2 Glastüren mittig	300	67	174	2.333,-	194	2.599,-
	4-türig	4 Glastüren	300	67	175	2.599,-	195	2.864,-
	4-türig	2 Glastüren mittig	330	67	176	2.438,-	196	2.724,-
	4-türig	4 Glastüren	330	67	177	2.737,-	197	3.023,-
	4-türig	2 Glastüren mittig	400	67	178	2.637,-	198	2.936,-
4-türig	4 Glastüren	400	67	179	2.940,-	199	3.244,-	

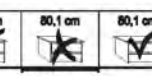
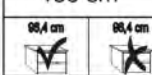
Sockel-Aufteilung

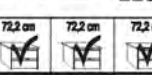
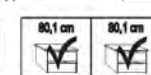
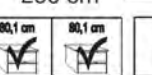
				
150 cm	200 cm	225 cm	250 cm	280 cm
				
300 cm	300 cm	330 cm	330 cm	400 cm

Schwebetürenschränke - 3000

Schwebetürenschränke Front mit schmalem Querriegel

Innenausstattung:
2 Einlegeböden, 1 Kleiderstange

Beschreibung	Maße in cm		Höhe 217 cm		Höhe 236 cm			
	B	T	Art.-Nr.	EURO	Art.-Nr.	EURO		
Glastüren in weiß und Kristallspiegeltüren mit Querriegel								
	2-türig	1 Spiegeltür links	150	67	500	1.420,-	520	1.552,-
	2-türig	1 Spiegeltür rechts	150	67	501	1.420,-	521	1.552,-
	2-türig	2 Spiegeltüren	150	67	502	1.420,-	522	1.552,-
	2-türig	1 Spiegeltür links	200	67	503	1.538,-	523	1.677,-
	2-türig	1 Spiegeltür rechts	200	67	504	1.538,-	524	1.677,-
	2-türig	2 Spiegeltüren	200	67	505	1.538,-	525	1.677,-
	3-türig	1 Spiegeltür mittig	225	67	506	1.672,-	526	1.819,-
	3-türig	3 Spiegeltüren	225	67	507	1.672,-	527	1.819,-
	3-türig	1 Spiegeltür mittig	250	67	508	1.692,-	528	1.837,-
	3-türig	3 Spiegeltüren	250	67	509	1.692,-	529	1.837,-
	3-türig	1 Spiegeltür mittig	280	67	510	1.775,-	530	1.938,-
	3-türig	3 Spiegeltüren	280	67	511	1.775,-	531	1.938,-
	3-türig	1 Spiegeltür mittig	300	67	512	1.793,-	532	1.951,-
	3-türig	3 Spiegeltüren	300	67	513	1.793,-	533	1.951,-
	- mit Synchronöffnung							
	4-türig	2 Spiegeltüren mittig	300	67	514	2.599,-	534	2.864,-
	4-türig	4 Spiegeltüren	300	67	515	2.599,-	535	2.864,-
	4-türig	2 Spiegeltüren mittig	330	67	516	2.737,-	536	3.023,-
	4-türig	4 Spiegeltüren	330	67	517	2.737,-	537	3.023,-
	4-türig	2 Spiegeltüren mittig	400	67	518	2.940,-	538	3.244,-
	4-türig	4 Spiegeltüren	400	67	519	2.940,-	539	3.244,-

Sockel-Aufteilung

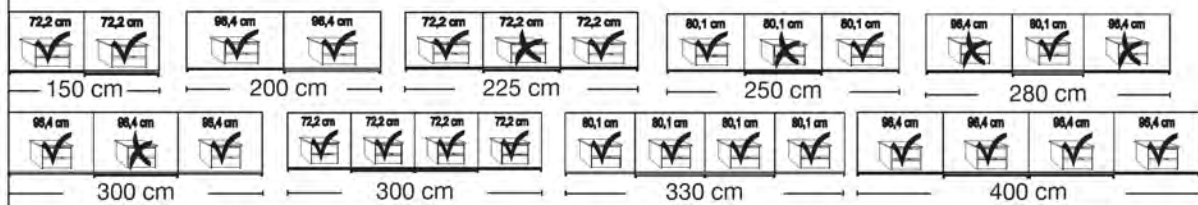

Interliving Kleiderschrank Serie 1205

Schwebetürenschränke - 3000

Schwebetürenschränke

Front mit schmalem Querriegel

Innenausstattung:

2 Einlegeböden, 1 Kleiderstange

Beschreibung	Maße in cm		Höhe 217 cm		Höhe 236 cm			
	B	T	Art.-Nr.	EURO	Art.-Nr.	EURO		
Glastüren in Kieselgrau in Kombination mit Türen im Korpus-Farbton								
	2-türig	1 Glastür links	150	67	540	1.290,-	560	1.422,-
	2-türig	1 Glastür rechts	150	67	541	1.290,-	561	1.422,-
	2-türig	2 Glastüren	150	67	542	1.420,-	562	1.552,-
	2-türig	1 Glastür links	200	67	543	1.400,-	566	1.536,-
	2-türig	1 Glastür rechts	200	67	544	1.400,-	567	1.536,-
	2-türig	2 Glastüren	200	67	545	1.538,-	568	1.677,-
	3-türig	1 Glastür mittig	225	67	546	1.494,-	571	1.645,-
	3-türig	3 Glastüren	225	67	547	1.672,-	572	1.819,-
	3-türig	1 Glastür mittig	250	67	548	1.518,-	573	1.661,-
	3-türig	3 Glastüren	250	67	549	1.692,-	574	1.837,-
	3-türig	1 Glastür mittig	280	67	550	1.598,-	575	1.761,-
	3-türig	3 Glastüren	280	67	551	1.775,-	576	1.938,-
	3-türig	1 Glastür mittig	300	67	552	1.605,-	577	1.768,-
	3-türig	3 Glastüren	300	67	553	1.793,-	578	1.951,-
	- mit Synchronöffnung							
	4-türig	2 Glastüren mittig	300	67	554	2.333,-	579	2.599,-
	4-türig	4 Glastüren	300	67	555	2.599,-	580	2.864,-
	4-türig	2 Glastüren mittig	330	67	556	2.438,-	581	2.724,-
	4-türig	4 Glastüren	330	67	557	2.737,-	582	3.023,-
	4-türig	2 Glastüren mittig	400	67	558	2.637,-	583	2.936,-
4-türig	4 Glastüren	400	67	559	2.940,-	584	3.244,-	

Sockel-Aufteilung

150 cm	200 cm	225 cm	250 cm	280 cm
300 cm	300 cm	330 cm	400 cm	





Schwebetürenschränke - 3000

Schwebetürenschränke

Front mit schmalen Querriegel

Innenausstattung:

2 Einlegeböden, 1 Kleiderstange

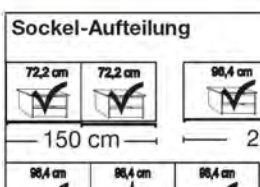
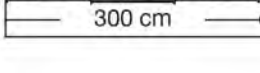
Beschreibung	Maße in cm		Höhe 217 cm		Höhe 236 cm			
	B	T	Art.-Nr.	EURO	Art.-Nr.	EURO		
Glastüren in Kieselgrau und Kristallspiegeltüren mit Querriegel								
	2-türig	1 Spiegeltür links	150	67	585	1.420,-	605	1.552,-
	2-türig	1 Spiegeltür rechts	150	67	586	1.420,-	606	1.552,-
	2-türig	2 Spiegeltüren	150	67	587	1.420,-	607	1.552,-
	2-türig	1 Spiegeltür links	200	67	588	1.538,-	608	1.677,-
	2-türig	1 Spiegeltür rechts	200	67	589	1.538,-	609	1.677,-
	2-türig	2 Spiegeltüren	200	67	590	1.538,-	610	1.677,-
	3-türig	1 Spiegeltür mittig	225	67	591	1.672,-	611	1.819,-
	3-türig	3 Spiegeltüren	225	67	592	1.672,-	612	1.819,-
	3-türig	1 Spiegeltür mittig	250	67	593	1.692,-	613	1.837,-
	3-türig	3 Spiegeltüren	250	67	594	1.692,-	614	1.837,-
	3-türig	1 Spiegeltür mittig	280	67	595	1.775,-	615	1.938,-
	3-türig	3 Spiegeltüren	280	67	596	1.775,-	616	1.938,-
	3-türig	1 Spiegeltür mittig	300	67	597	1.793,-	617	1.951,-
	3-türig	3 Spiegeltüren	300	67	598	1.793,-	618	1.951,-
	- mit Synchronöffnung							
	4-türig	2 Spiegeltüren mittig	300	67	599	2.599,-	619	2.864,-
	4-türig	4 Spiegeltüren	300	67	600	2.599,-	620	2.864,-
	4-türig	2 Spiegeltüren mittig	330	67	601	2.737,-	621	3.023,-
	4-türig	4 Spiegeltüren	330	67	602	2.737,-	622	3.023,-
	4-türig	2 Spiegeltüren mittig	400	67	603	2.940,-	623	3.244,-
	4-türig	4 Spiegeltüren	400	67	604	2.940,-	624	3.244,-

Sockel-Aufteilung

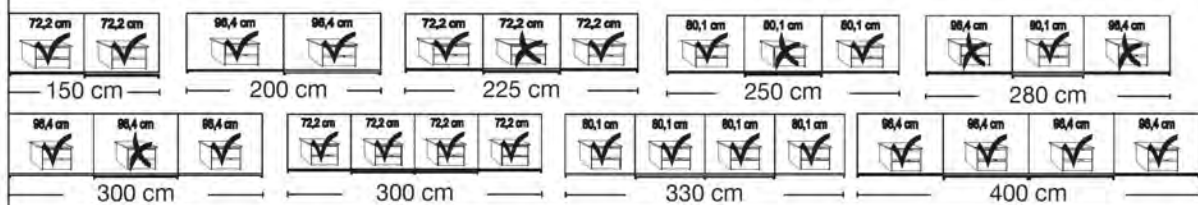





Interliving Kleiderschrank Serie 1205



Schwebetürenschränke - 3000

Schwebetürenschränke Front mit schmalem Querriegel

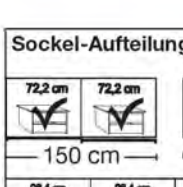
Innenausstattung:
2 Einlegeböden, 1 Kleiderstange

Beschreibung	Maße in cm		Höhe 217 cm		Höhe 236 cm			
	B	T	Art.-Nr.	EURO	Art.-Nr.	EURO		
 <p>Glastüren in Champagner in Kombination mit Türen im Korpus-Farbtönen mit Querriegel</p>	2-türig	1 Glastür links	150	67	625	1.290,-	645	1.422,-
	2-türig	1 Glastür rechts	150	67	626	1.290,-	646	1.422,-
	2-türig	2 Glastüren	150	67	627	1.420,-	647	1.552,-
	2-türig	1 Glastür links	200	67	628	1.400,-	648	1.536,-
	2-türig	1 Glastür rechts	200	67	629	1.400,-	649	1.536,-
	2-türig	2 Glastüren	200	67	630	1.538,-	650	1.677,-
	3-türig	1 Glastür mittig	225	67	631	1.494,-	651	1.645,-
	3-türig	3 Glastüren	225	67	632	1.672,-	652	1.819,-
	3-türig	1 Glastür mittig	250	67	633	1.518,-	653	1.661,-
	3-türig	3 Glastüren	250	67	634	1.692,-	654	1.837,-
	3-türig	1 Glastür mittig	280	67	635	1.598,-	655	1.761,-
	3-türig	3 Glastüren	280	67	636	1.775,-	656	1.938,-
	3-türig	1 Glastür mittig	300	67	637	1.549,-	657	1.768,-
	3-türig	3 Glastüren	300	67	638	1.793,-	658	1.951,-
	- mit Synchronöffnung							
	4-türig	2 Glastüren mittig	300	67	639	2.333,-	659	2.599,-
	4-türig	4 Glastüren	300	67	640	2.599,-	660	2.864,-
	4-türig	2 Glastüren mittig	330	67	641	2.438,-	661	2.724,-
	4-türig	4 Glastüren	330	67	642	2.737,-	662	3.023,-
	4-türig	2 Glastüren mittig	400	67	643	2.637,-	663	2.936,-
4-türig	4 Glastüren	400	67	644	2.940,-	664	3.244,-	

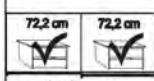
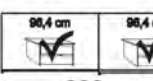
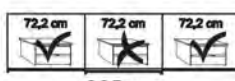
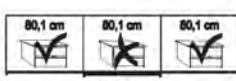
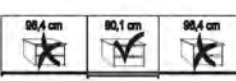
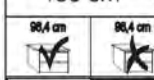
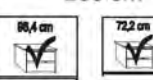
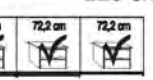
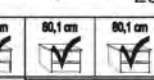
Sockel-Aufteilung

				
150 cm	200 cm	225 cm	250 cm	280 cm
				
300 cm	300 cm	330 cm	400 cm	400 cm

Schwebetürenschränke - 3000

Schwebetürenschränke Front mit schmalem Querriegel

Innenausstattung:
2 Einlegeböden, 1 Kleiderstange

Beschreibung	Maße in cm		Höhe 217 cm		Höhe 236 cm			
	B	T	Art.-Nr.	EURO	Art.-Nr.	EURO		
Glastüren in Champagner und Kristallspiegeltüren mit Querriegel								
	2-türig	1 Spiegeltür links	150	67	665	1.420,-	685	1.552,-
	2-türig	1 Spiegeltür rechts	150	67	666	1.420,-	686	1.552,-
	2-türig	2 Spiegeltüren	150	67	667	1.420,-	687	1.552,-
	2-türig	1 Spiegeltür links	200	67	668	1.538,-	688	1.677,-
	2-türig	1 Spiegeltür rechts	200	67	669	1.538,-	689	1.677,-
	2-türig	2 Spiegeltüren	200	67	670	1.538,-	690	1.677,-
	3-türig	1 Spiegeltür mittig	225	67	671	1.672,-	691	1.819,-
	3-türig	3 Spiegeltüren	225	67	672	1.672,-	692	1.819,-
	3-türig	1 Spiegeltür mittig	250	67	673	1.692,-	693	1.837,-
	3-türig	3 Spiegeltüren	250	67	674	1.692,-	694	1.837,-
	3-türig	1 Spiegeltür mittig	280	67	675	1.775,-	695	1.938,-
	3-türig	3 Spiegeltüren	280	67	676	1.775,-	696	1.938,-
	3-türig	1 Spiegeltür mittig	300	67	677	1.793,-	697	1.951,-
	3-türig	3 Spiegeltüren	300	67	678	1.793,-	698	1.951,-
	- mit Synchronöffnung							
	4-türig	2 Spiegeltüren mittig	300	67	679	2.599,-	760	2.864,-
	4-türig	4 Spiegeltüren	300	67	680	2.599,-	761	2.864,-
	4-türig	2 Spiegeltüren mittig	330	67	681	2.737,-	762	3.023,-
	4-türig	4 Spiegeltüren	330	67	682	2.737,-	763	3.023,-
	4-türig	2 Spiegeltüren mittig	400	67	683	2.940,-	764	3.244,-
	4-türig	4 Spiegeltüren	400	67	684	2.940,-	765	3.244,-

Sockel-Aufteilung

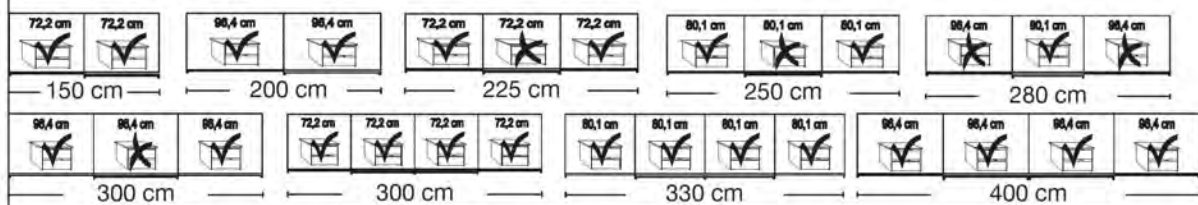

Interliving Kleiderschrank Serie 1205

Schwebetürenschränke - 3000

Schwebetürenschränke
Front mit breitem Querriegel

Höhe 217 cm
Tiefe: 67 cm

Innenausstattung:
2 Einlegeböden, 1 Kleiderstange

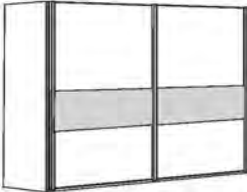
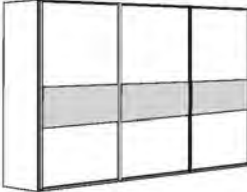
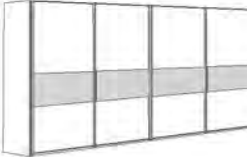



Beschreibung	B	Front mit Querriegel in...							
		Bianco-Eiche-Nachbildung		Graphit-Dekor		Kieselgrau-Dekor		Champagner-Dekor	
		Art.-Nr.	EURO	Art.-Nr.	EURO	Art.-Nr.	EURO	Art.-Nr.	EURO
Front im Korpus-Farbtone									
	2-türig	150	G12 1.192,-	G21 1.192,-	G30 1.192,-	G39 1.192,-			
	2-türig	200	G13 1.293,-	G22 1.293,-	G31 1.293,-	G40 1.293,-			
	3-türig	225	G14 1.447,-	G23 1.447,-	G32 1.447,-	G41 1.447,-			
	3-türig	250	G15 1.465,-	G24 1.465,-	G33 1.465,-	G42 1.465,-			
	3-türig	280	G16 1.547,-	G25 1.547,-	G34 1.547,-	G43 1.547,-			
	3-türig	300	G17 1.561,-	G26 1.561,-	G35 1.561,-	G44 1.561,-			
- mit Synchronöffnung									
	4-türig	300	G18 2.121,-	G27 2.121,-	G36 2.121,-	G45 2.121,-			
	4-türig	330	G19 2.195,-	G28 2.195,-	G37 2.195,-	G46 2.195,-			
	4-türig	400	G20 2.380,-	G29 2.380,-	G38 2.380,-	G47 2.380,-			

Schwebetürenschränke - 3000

Schwebetürenschränke
Front mit breitem Querriegel

Höhe 217 cm
Tiefe: 67 cm

Innenausstattung:
2 Einlegeböden, 1 Kleiderstange

Beschreibung	B	Front mit Querriegel in...							
		Bianco-Eiche-Nachbildung		Graphit-Dekor		Kieselgrau-Dekor		Champagner-Dekor	
		Art.-Nr.	EURO	Art.-Nr.	EURO	Art.-Nr.	EURO	Art.-Nr.	EURO
<p>Front im Korpus-Farbtone und Kristallspiegeltüren</p>  <p>2-türig 1 Spiegeltür links</p>  <p>2-türig 1 Spiegeltür rechts</p>  <p>3-türig 1 Spiegeltür mittig</p>  <p>4-türig 2 Spiegeltüren mittig</p>	150	H01	1.315,-	H12	1.315,-	H23	1.315,-	H34	1.315,-
	150	H02	1.315,-	H13	1.315,-	H24	1.315,-	H35	1.315,-
	200	H03	1.424,-	H14	1.424,-	H25	1.424,-	H36	1.424,-
	200	H04	1.424,-	H15	1.424,-	H26	1.424,-	H37	1.424,-
	225	H05	1.531,-	H16	1.531,-	H27	1.531,-	H38	1.531,-
	250	H06	1.554,-	H17	1.554,-	H28	1.554,-	H39	1.554,-
	280	H07	1.634,-	H18	1.634,-	H29	1.634,-	H40	1.634,-
	300	H08	1.643,-	H19	1.643,-	H30	1.643,-	H41	1.643,-
	- mit Synchronöffnung								
	300	H09	2.382,-	H20	2.382,-	H31	2.382,-	H42	2.382,-
	330	H10	2.487,-	H21	2.487,-	H32	2.487,-	H43	2.487,-
	400	H11	2.686,-	H22	2.686,-	H33	2.686,-	H44	2.686,-





Interliving Kleiderschrank Serie 1205

Schwebetürenschränke - 3000

Schwebetürenschränke
Front mit breitem Querriegel

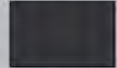
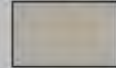
Höhe 217 cm
Tiefe: 67 cm

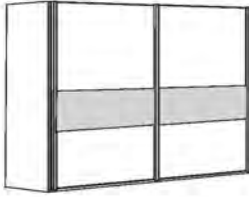
Innenausstattung:
2 Einlegeböden, 1 Kleiderstange

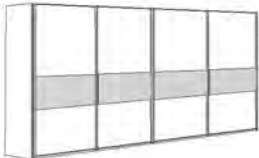







Beschreibung	B	Front mit Querriegel in...							
		Bianco-Eiche-Nachbildung		Graphit-Dekor		Kieselgrau-Dekor		Champagner-Dekor	
									
		Art.-Nr.	EURO	Art.-Nr.	EURO	Art.-Nr.	EURO	Art.-Nr.	EURO
Front in weiß									
 2-türig	150	H45	1.192,-	H54	1.192,-	H63	1.192,-	H72	1.192,-
2-türig	200	H46	1.293,-	H55	1.293,-	H64	1.293,-	H73	1.293,-
 3-türig	225	H47	1.447,-	H56	1.447,-	H65	1.447,-	H74	1.447,-
3-türig	250	H48	1.465,-	H57	1.465,-	H66	1.465,-	H75	1.465,-
3-türig	280	H49	1.547,-	H58	1.547,-	H67	1.547,-	H76	1.547,-
3-türig	300	H50	1.561,-	H59	1.561,-	H68	1.561,-	H77	1.561,-
- mit Synchronöffnung									
 4-türig	300	H51	2.121,-	H60	2.121,-	H69	2.121,-	H78	2.121,-
4-türig	330	H52	2.195,-	H61	2.195,-	H70	2.195,-	H79	2.195,-
4-türig	400	H53	2.380,-	H62	2.380,-	H71	2.380,-	H80	2.380,-

Schwebetürenschränke - 3000

Schwebetürenschränke
Front mit breitem Querriegel

Höhe 217 cm
Tiefe: 67 cm

Innenausstattung:
2 Einlegeböden, 1 Kleiderstange

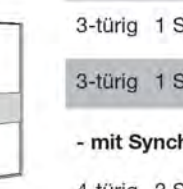
Beschreibung	B	Front mit Querriegel in...							
		Bianco-Eiche-Nachbildung		Graphit-Dekor		Kieselgrau-Dekor		Champagner-Dekor	
		Art.-Nr.	EURO	Art.-Nr.	EURO	Art.-Nr.	EURO	Art.-Nr.	EURO
<p>Front in weiß und Kristallspiegeltüren</p>  <p>2-türig 1 Spiegeltür links</p>  <p>2-türig 1 Spiegeltür rechts</p>  <p>2-türig 1 Spiegeltür links</p>  <p>2-türig 1 Spiegeltür rechts</p>  <p>3-türig 1 Spiegeltür mittig</p>  <p>3-türig 1 Spiegeltür mittig</p>  <p>3-türig 1 Spiegeltür mittig</p> <p>- mit Synchronöffnung</p>  <p>4-türig 2 Spiegeltüren mittig</p>  <p>4-türig 2 Spiegeltüren mittig</p>  <p>4-türig 2 Spiegeltüren mittig</p>	150	H81	1.315,-	H92	1.315,-	J04	1.315,-	J15	1.315,-
	150	H82	1.315,-	H93	1.315,-	J05	1.315,-	J16	1.315,-
	200	H83	1.424,-	H94	1.424,-	J06	1.424,-	J17	1.424,-
	200	H84	1.424,-	H95	1.424,-	J07	1.424,-	J18	1.424,-
	225	H85	1.531,-	H96	1.531,-	J08	1.531,-	J19	1.531,-
	250	H86	1.554,-	H97	1.554,-	J09	1.554,-	J20	1.554,-
	280	H87	1.634,-	H98	1.634,-	J10	1.634,-	J21	1.634,-
	300	H88	1.643,-	H99	1.643,-	J11	1.643,-	J22	1.643,-
	300	H89	2.382,-	J01	2.382,-	J12	2.382,-	J23	2.382,-
	330	H90	2.487,-	J02	2.487,-	J13	2.487,-	J24	2.487,-
	400	H91	2.686,-	J03	2.686,-	J14	2.686,-	J25	2.686,-





Interliving Kleiderschrank Serie 1205

Schwebetürenschränke - 3000

Schwebetürenschränke
Front mit breitem Querriegel

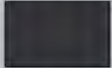
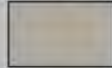
Höhe 217 cm
Tiefe: 67 cm

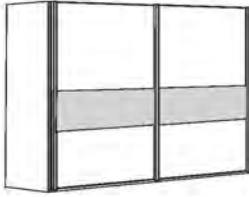
Innenausstattung:
2 Einlegeböden, 1 Kleiderstange

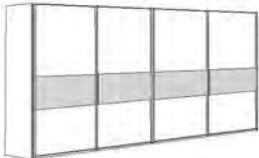

Beschreibung	B	Front mit Querriegel in...							
		Bianco-Eiche-Nachbildung		Graphit-Dekor		Kieselgrau-Dekor		Champagner-Dekor	
									
		Art.-Nr.	EURO	Art.-Nr.	EURO	Art.-Nr.	EURO	Art.-Nr.	EURO
Front in Kieselgrau-Dekor									
 2-türig	150	J26	1.192,-	J35	1.192,-	J44	1.192,-	J53	1.192,-
2-türig	200	J27	1.293,-	J36	1.293,-	J45	1.293,-	J54	1.293,-
 3-türig	225	J28	1.447,-	J37	1.447,-	J46	1.447,-	J55	1.447,-
3-türig	250	J29	1.465,-	J38	1.465,-	J47	1.465,-	J56	1.465,-
3-türig	280	J30	1.547,-	J39	1.547,-	J48	1.547,-	J57	1.547,-
3-türig	300	J31	1.561,-	J40	1.561,-	J49	1.561,-	J58	1.561,-
- mit Synchronöffnung									
 4-türig	300	J32	2.121,-	J41	2.121,-	J50	2.121,-	J59	2.121,-
4-türig	330	J33	2.195,-	J42	2.195,-	J51	2.195,-	J60	2.195,-
4-türig	400	J34	2.380,-	J43	2.380,-	J52	2.380,-	J61	2.380,-

Schwebetürenschränke - 3000

Schwebetürenschränke
Front mit breitem Querriegel

Höhe 217 cm
Tiefe: 67 cm

Innenausstattung:
2 Einlegeböden, 1 Kleiderstange

Beschreibung	B	Front mit Querriegel in...							
		Bianco-Eiche-Nachbildung		Graphit-Dekor		Kieselgrau-Dekor		Champagner-Dekor	
		Art.-Nr.	EURO	Art.-Nr.	EURO	Art.-Nr.	EURO	Art.-Nr.	EURO
<p>Front in Kieselgrau-Dekor und Kristallspiegeltüren</p>  <p>2-türig 1 Spiegeltür links</p>  <p>2-türig 1 Spiegeltür rechts</p> <p>2-türig 1 Spiegeltür links</p> <p>2-türig 1 Spiegeltür rechts</p> <p>3-türig 1 Spiegeltür mittig</p> <p>3-türig 1 Spiegeltür mittig</p> <p>3-türig 1 Spiegeltür mittig</p> <p>3-türig 1 Spiegeltür mittig</p> <p>3-türig 1 Spiegeltür mittig</p> <p>- mit Synchronöffnung</p> <p>4-türig 2 Spiegeltüren mittig</p> <p>4-türig 2 Spiegeltüren mittig</p> <p>4-türig 2 Spiegeltüren mittig</p>									
	150	J62	1.315,-	J73	1.315,-	J84	1.315,-	J95	1.315,-
	150	J63	1.315,-	J74	1.315,-	J85	1.315,-	J96	1.315,-
	200	J64	1.424,-	J75	1.424,-	J86	1.424,-	J97	1.424,-
	200	J65	1.424,-	J76	1.424,-	J87	1.424,-	J98	1.424,-
	225	J66	1.531,-	J77	1.531,-	J88	1.531,-	J99	1.531,-
	250	J67	1.554,-	J78	1.554,-	J89	1.554,-	K01	1.554,-
	280	J68	1.634,-	J79	1.634,-	J90	1.634,-	K02	1.634,-
	300	J69	1.643,-	J80	1.643,-	J91	1.643,-	K03	1.643,-
	300	J70	2.382,-	J81	2.382,-	J92	2.382,-	K04	2.382,-
	330	J71	2.487,-	J82	2.487,-	J93	2.487,-	K05	2.487,-
	400	J72	2.686,-	J83	2.686,-	J94	2.686,-	K06	2.686,-



Interliving Kleiderschrank Serie 1205

Schwebetürenschränke - 3000

Schwebetürenschränke
Front mit breitem Querriegel

Höhe 217 cm
Tiefe: 67 cm

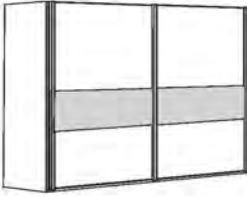
Innenausstattung:
2 Einlegeböden, 1 Kleiderstange

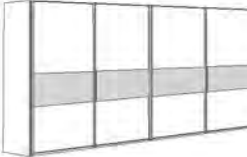



Beschreibung	B	Front mit Querriegel in...							
		Bianco-Eiche-Nachbildung		Graphit-Dekor		Kieselgrau-Dekor		Champagner-Dekor	
		Art.-Nr.	EURO	Art.-Nr.	EURO	Art.-Nr.	EURO	Art.-Nr.	EURO
<p>Front in Champagner-Dekor</p>  <p>2-türig</p> <p>2-türig</p>  <p>3-türig</p> <p>3-türig</p> <p>3-türig</p> <p>3-türig</p>  <p>- mit Synchronöffnung</p> <p>4-türig</p> <p>4-türig</p> <p>4-türig</p>									
	150	K07	1.192,-	K16	1.192,-	K25	1.192,-	K34	1.192,-
	200	K08	1.293,-	K17	1.293,-	K26	1.293,-	K35	1.293,-
	225	K09	1.447,-	K18	1.447,-	K27	1.447,-	K36	1.447,-
	250	K10	1.465,-	K19	1.465,-	K28	1.465,-	K37	1.465,-
	280	K11	1.547,-	K20	1.547,-	K29	1.547,-	K38	1.547,-
	300	K12	1.561,-	K21	1.561,-	K30	1.561,-	K39	1.561,-
	300	K13	2.121,-	K22	2.121,-	K31	2.121,-	K40	2.121,-
	330	K14	2.195,-	K23	2.195,-	K32	2.195,-	K41	2.195,-
	400	K15	2.380,-	K24	2.380,-	K33	2.380,-	K42	2.380,-

Schwebetürenschränke - 3000

Schwebetürenschränke
Front mit breitem Querriegel

Höhe 217 cm
Tiefe: 67 cm

Innenausstattung:
2 Einlegeböden, 1 Kleiderstange

Beschreibung	B	Front mit Querriegel in...								
		Bianco-Eiche-Nachbildung		Graphit-Dekor		Kieselgrau-Dekor		Champagner-Dekor		
		Art.-Nr.	EURO	Art.-Nr.	EURO	Art.-Nr.	EURO	Art.-Nr.	EURO	
<p>Front in Champagner-Dekor und Kristallspiegeltüren</p>  <p>2-türig 1 Spiegeltür links</p>  <p>2-türig 1 Spiegeltür rechts</p>  <p>3-türig 1 Spiegeltür mittig</p>  <p>4-türig 2 Spiegeltüren mittig</p>										
	150	K43	1.315,-	K54	1.315,-	K65	1.315,-	K76	1.315,-	
	150	K44	1.315,-	K55	1.315,-	K66	1.315,-	K77	1.315,-	
	200	K45	1.424,-	K56	1.424,-	K67	1.424,-	K78	1.424,-	
	200	K46	1.424,-	K57	1.424,-	K68	1.424,-	K79	1.424,-	
	225	K47	1.531,-	K58	1.531,-	K69	1.531,-	K80	1.531,-	
	250	K48	1.554,-	K59	1.554,-	K70	1.554,-	K81	1.554,-	
	280	K49	1.634,-	K60	1.634,-	K71	1.634,-	K82	1.634,-	
	300	K50	1.643,-	K61	1.643,-	K72	1.643,-	K83	1.643,-	
	- mit Synchronöffnung									
	300	K51	2.382,-	K62	2.382,-	K73	2.382,-	K84	2.382,-	
	330	K52	2.487,-	K63	2.487,-	K74	2.487,-	K85	2.487,-	
	400	K53	2.686,-	K64	2.686,-	K75	25.881,-	K86	2.686,-	



Interliving Kleiderschrank Serie 1205

Schwebetürenschränke - 3000

Schwebetürenschränke
Front mit breitem Querriegel

Höhe 217 cm
Tiefe: 67 cm

Innenausstattung:
2 Einlegeböden, 1 Kleiderstange

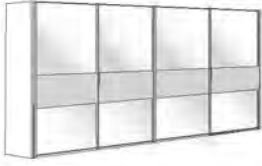





Beschreibung	B	Front mit Querriegel in...							
		Bianco-Eiche-Nachbildung		Graphit-Dekor		Kieselgrau-Dekor		Champagner-Dekor	
		Art.-Nr.	EURO	Art.-Nr.	EURO	Art.-Nr.	EURO	Art.-Nr.	EURO
<p>Glastüren in weiß</p>  <p>2-türig</p> <p>2-türig</p> <p>3-türig</p>  <p>3-türig</p> <p>3-türig</p> <p>3-türig</p> <p>- mit Synchronöffnung</p> <p>4-türig</p> <p>4-türig</p>  <p>4-türig</p>									
	150	T69	1.444,-	T78	1.444,-	T87	1.444,-	T96	1.444,-
	200	T70	1.563,-	T79	1.563,-	T88	1.563,-	T97	1.563,-
	225	T71	1.710,-	T80	1.710,-	T89	1.710,-	T98	1.710,-
	250	T72	1.730,-	T81	1.730,-	T90	1.730,-	T99	1.730,-
	280	T73	1.811,-	T82	1.811,-	T91	1.811,-	U01	1.811,-
	300	T74	1.831,-	T83	1.831,-	T92	1.831,-	U02	1.831,-
	300	T75	2.646,-	T84	2.646,-	T93	2.646,-	U03	2.646,-
	330	T76	2.786,-	T85	2.786,-	T94	2.786,-	U04	2.786,-
	400	T77	2.989,-	T86	2.989,-	T95	2.989,-	U05	2.989,-

Schwebetürenschränke - 3000

Schwebetürenschränke
Front mit breitem Querriegel

Höhe 217 cm
Tiefe: 67 cm

Innenausstattung:
2 Einlegeböden, 1 Kleiderstange

Beschreibung	B	Front mit Querriegel in...							
		Bianco-Eiche-Nachbildung		Graphit-Dekor		Kieselgrau-Dekor		Champagner-Dekor	
		Art.-Nr.	EURO	Art.-Nr.	EURO	Art.-Nr.	EURO	Art.-Nr.	EURO
<p>Glastüren in weiß und Kristallspiegeltüren</p>  <p>2-türig 1 Spiegeltür links</p>  <p>2-türig 1 Spiegeltür rechts</p>  <p>2-türig 1 Spiegeltür links</p>  <p>2-türig 1 Spiegeltür rechts</p>  <p>3-türig 1 Spiegeltür mittig</p>  <p>3-türig 1 Spiegeltür mittig</p>  <p>3-türig 1 Spiegeltür mittig</p> <p>- mit Synchronöffnung</p> <p>4-türig 2 Spiegeltüren mittig</p> <p>4-türig 2 Spiegeltüren mittig</p>									
	150	K87	1.444,-	K98	1.444,-	L10	1.444,-	L21	1.444,-
	150	K88	1.444,-	K99	1.444,-	L11	1.444,-	L22	1.444,-
	200	K89	1.563,-	L01	1.563,-	L12	1.563,-	L23	1.563,-
	200	K90	1.563,-	L02	1.563,-	L13	1.563,-	L24	1.563,-
	225	K91	1.710,-	L03	1.710,-	L14	1.710,-	L25	1.710,-
	250	K92	1.730,-	L04	1.730,-	L15	1.730,-	L26	1.730,-
	280	K93	1.811,-	L05	1.811,-	L16	1.811,-	L27	1.811,-
	300	K94	1.831,-	L06	1.831,-	L17	1.831,-	L28	1.831,-
	300	K95	2.646,-	L07	2.646,-	L18	2.646,-	L29	2.646,-
	330	K96	2.786,-	L08	2.786,-	L19	2.786,-	L30	2.786,-
	400	K97	2.989,-	L09	2.989,-	L20	2.989,-	L31	2.989,-





Interliving Kleiderschrank Serie 1205

Schwebetürenschränke - 3000

Schwebetürenschränke
Front mit breitem Querriegel

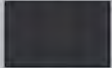
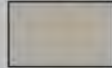
Höhe 217 cm
Tiefe: 67 cm

Innenausstattung:
2 Einlegeböden, 1 Kleiderstange

Beschreibung	B	Front mit Querriegel in...							
		Bianco-Eiche-Nachbildung		Graphit-Dekor		Kieselgrau-Dekor		Champagner-Dekor	
		Art.-Nr.	EURO	Art.-Nr.	EURO	Art.-Nr.	EURO	Art.-Nr.	EURO
Glastüren in Kieselgrau									
	150	S86	1.444,-	S95	1.444,-	T05	1.444,-	T14	1.444,-
2-türig	200	S87	1.563,-	S96	1.563,-	T06	1.563,-	T15	1.563,-
3-türig	225	S88	1.710,-	S97	1.710,-	T07	1.710,-	T16	1.710,-
	250	S89	1.730,-	S98	1.730,-	T08	1.730,-	T17	1.730,-
3-türig	280	S90	1.811,-	S99	1.811,-	T09	1.811,-	T18	1.811,-
3-türig	300	S91	1.831,-	T01	1.831,-	T10	1.831,-	T19	1.831,-
- mit Synchronöffnung									
4-türig	300	S92	2.646,-	T02	2.646,-	T11	2.646,-	T20	2.646,-
	330	S93	2.786,-	T03	2.786,-	T12	2.786,-	T21	2.786,-
4-türig	400	S94	2.989,-	T04	2.989,-	T13	2.989,-	T22	2.989,-

Schwebetürenschränke - 3000

Schwebetürenschränke
Front mit breitem Querriegel

Höhe 217 cm
Tiefe: 67 cm

Innenausstattung:
2 Einlegeböden, 1 Kleiderstange

Beschreibung	B	Front mit Querriegel in...							
		Bianco-Eiche-Nachbildung		Graphit-Dekor		Kieselgrau-Dekor		Champagner-Dekor	
		Art.-Nr.	EURO	Art.-Nr.	EURO	Art.-Nr.	EURO	Art.-Nr.	EURO
<p>Glastüren in Kieselgrau und Kristallspiegeltüren</p> <p>2-türig 1 Spiegeltür links</p> <p>2-türig 1 Spiegeltür rechts</p> <p>2-türig 1 Spiegeltür links</p> <p>2-türig 1 Spiegeltür rechts</p> <p>3-türig 1 Spiegeltür mittig</p> <p>3-türig 1 Spiegeltür mittig</p> <p>3-türig 1 Spiegeltür mittig</p> <p>3-türig 1 Spiegeltür mittig</p> <p>- mit Synchronöffnung</p> <p>4-türig 2 Spiegeltüren mittig</p> <p>4-türig 2 Spiegeltüren mittig</p> <p>4-türig 2 Spiegeltüren mittig</p>									

Interliving Kleiderschrank Serie 1205

Schwebetürenschränke - 3000

Schwebetürenschränke
Front mit breitem Querriegel

Höhe 217 cm
Tiefe: 67 cm

Innenausstattung:
2 Einlegeböden, 1 Kleiderstange





Beschreibung	B	Front mit Querriegel in...							
		Bianco-Eiche-Nachbildung		Graphit-Dekor		Kieselgrau-Dekor		Champagner-Dekor	
		Art.-Nr.	EURO	Art.-Nr.	EURO	Art.-Nr.	EURO	Art.-Nr.	EURO
Glastüren in Champagner									
	150	T33	1.444,-	T42	1.444,-	T51	1.444,-	T60	1.444,-
2-türig									
2-türig	200	T34	1.563,-	T43	1.563,-	T52	1.563,-	T61	1.563,-
3-türig	225	T35	1.710,-	T44	1.710,-	T53	1.710,-	T62	1.710,-
3-türig	250	T36	1.730,-	T45	1.730,-	T54	1.730,-	T63	1.730,-
3-türig	280	T37	1.811,-	T46	1.811,-	T55	1.811,-	T64	1.811,-
3-türig	300	T38	1.831,-	T47	1.831,-	T56	1.831,-	T65	1.831,-
- mit Synchronöffnung									
4-türig	300	T39	2.646,-	T48	2.646,-	T57	2.646,-	T66	2.646,-
4-türig	330	T40	2.786,-	T49	2.786,-	T58	2.786,-	T67	2.786,-
4-türig	400	T41	2.989,-	T50	2.989,-	T59	2.989,-	T68	2.989,-

Schwebetürenschränke - 3000

Schwebetürenschränke
Front mit breitem Querriegel

Höhe 217 cm
Tiefe: 67 cm

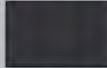
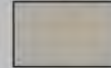
Innenausstattung:
2 Einlegeböden, 1 Kleiderstange

Beschreibung	B	Front mit Querriegel in...								
		Bianco-Eiche-Nachbildung		Graphit-Dekor		Kieselgrau-Dekor		Champagner-Dekor		
		Art.-Nr.	EURO	Art.-Nr.	EURO	Art.-Nr.	EURO	Art.-Nr.	EURO	
<p>Glastüren in Champagner und Kristallspiegeltüren</p>  <p>2-türig 1 Spiegeltür links</p>  <p>2-türig 1 Spiegeltür rechts</p> <p>2-türig 1 Spiegeltür links</p> <p>2-türig 1 Spiegeltür rechts</p> <p>3-türig 1 Spiegeltür mittig</p> <p>3-türig 1 Spiegeltür mittig</p> <p>3-türig 1 Spiegeltür mittig</p> <p>3-türig 1 Spiegeltür mittig</p> <p>3-türig 1 Spiegeltür mittig</p> <p>- mit Synchronöffnung</p> <p>4-türig 2 Spiegeltüren mittig</p> <p>4-türig 2 Spiegeltüren mittig</p> <p>4-türig 2 Spiegeltüren mittig</p>										





Interliving Kleiderschrank Serie 1205

Schwebetürenschränke - 3000

Schwebetürenschränke
Front mit breitem Querriegel

Höhe 236 cm
Tiefe: 67 cm

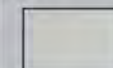
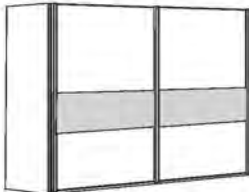
Innenausstattung:
2 Einlegeböden, 1 Kleiderstange

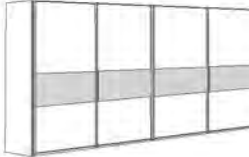



Beschreibung	B	Front mit Querriegel in...							
		Bianco-Eiche-Nachbildung		Graphit-Dekor		Kieselgrau-Dekor		Champagner-Dekor	
									
		Art.-Nr.	EURO	Art.-Nr.	EURO	Art.-Nr.	EURO	Art.-Nr.	EURO
Front im Korpus-Farnton									
 2-türig	150	M21	1.313,-	M30	1.313,-	M39	1.313,-	M48	1.313,-
2-türig	200	M22	1.415,-	M31	1.415,-	M40	1.415,-	M49	1.415,-
 3-türig	225	M23	1.574,-	M32	1.574,-	M41	1.574,-	M50	1.574,-
3-türig	250	M24	1.598,-	M33	1.598,-	M42	1.598,-	M51	1.598,-
3-türig	280	M25	1.692,-	M34	1.692,-	M43	1.692,-	M52	1.692,-
3-türig	300	M26	1.708,-	M35	1.708,-	M44	1.708,-	M53	1.708,-
 - mit Synchronöffnung									
4-türig	300	M27	2.358,-	M36	2.358,-	M45	2.358,-	M54	2.358,-
4-türig	330	M28	2.451,-	M37	2.451,-	M46	2.451,-	M55	2.451,-
4-türig	400	M29	2.654,-	M38	2.654,-	M47	2.654,-	M56	2.654,-

Schwebetürenschränke - 3000

Schwebetürenschränke
Front mit breitem Querriegel

Höhe 236 cm
Tiefe: 67 cm

Innenausstattung:
2 Einlegeböden, 1 Kleiderstange

Beschreibung	B	Front mit Querriegel in...							
		Bianco-Eiche-Nachbildung		Graphit-Dekor		Kieselgrau-Dekor		Champagner-Dekor	
		Art.-Nr.	EURO	Art.-Nr.	EURO	Art.-Nr.	EURO	Art.-Nr.	EURO
<p>Front im Korpus-Farbton und Kristallspiegeltüren</p>    									
	2-türig 1 Spiegeltür links	150	M57 1.447,-	M68 1.447,-	M79 1.447,-	M90 1.447,-			
	2-türig 1 Spiegeltür rechts	150	M58 1.447,-	M69 1.447,-	M80 1.447,-	M91 1.447,-			
	2-türig 1 Spiegeltür links	200	M59 1.561,-	M70 1.561,-	M81 1.561,-	M92 1.561,-			
	2-türig 1 Spiegeltür rechts	200	M60 1.561,-	M71 1.561,-	M82 1.561,-	M93 1.561,-			
	3-türig 1 Spiegeltür mittig	225	M61 1.681,-	M72 1.681,-	M83 1.681,-	M94 1.681,-			
	3-türig 1 Spiegeltür mittig	250	M62 1.699,-	M73 1.699,-	M84 1.699,-	M95 1.699,-			
	3-türig 1 Spiegeltür mittig	280	M63 1.797,-	M74 1.797,-	M85 1.797,-	M96 1.797,-			
	3-türig 1 Spiegeltür mittig	300	M64 1.804,-	M75 1.804,-	M86 1.804,-	M97 1.804,-			
	- mit Synchronöffnung								
	4-türig 2 Spiegeltüren mittig	300	M65 2.646,-	M76 2.646,-	M87 2.646,-	M98 2.646,-			
	4-türig 2 Spiegeltüren mittig	330	M66 2.773,-	M77 2.773,-	M88 2.773,-	M99 2.773,-			
	4-türig 2 Spiegeltüren mittig	400	M67 2.985,-	M78 2.985,-	M89 2.985,-	N01 2.985,-			



Interliving Kleiderschrank Serie 1205

Schwebetürenschränke - 3000

Schwebetürenschränke
Front mit breitem Querriegel

Höhe 236 cm

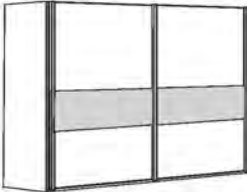
Innenausstattung:
2 Einlegeböden, 1 Kleiderstange

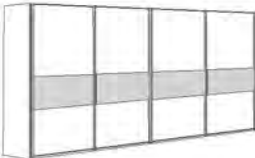





Beschreibung	B	Front mit Querriegel in...							
		Bianco-Eiche-Nachbildung		Graphit-Dekor		Kieselgrau-Dekor		Champagner-Dekor	
		Art.-Nr.	EURO	Art.-Nr.	EURO	Art.-Nr.	EURO	Art.-Nr.	EURO
Front in weiß									
									
2-türig	150	N02	1.313,-	N11	1.313,-	N20	1.313,-	N29	1.313,-
2-türig	200	N03	1.415,-	N12	1.415,-	N21	1.415,-	N30	1.415,-
									
3-türig	225	N04	1.574,-	N13	1.574,-	N22	1.574,-	N31	1.574,-
3-türig	250	N05	1.598,-	N14	1.598,-	N23	1.598,-	N32	1.598,-
3-türig	280	N06	1.692,-	N15	1.692,-	N24	1.692,-	N33	1.692,-
3-türig	300	N07	1.708,-	N16	1.708,-	N25	1.708,-	N34	1.708,-
- mit Synchronöffnung									
									
4-türig	300	N08	2.358,-	N17	2.358,-	N26	2.358,-	N35	2.358,-
4-türig	330	N09	2.451,-	N18	2.451,-	N27	2.451,-	N36	2.451,-
4-türig	400	N10	2.654,-	N19	2.654,-	N28	2.654,-	N37	2.654,-

Schwebetürenschränke - 3000

Schwebetürenschränke
Front mit breitem Querriegel

Höhe 236 cm

Innenausstattung:
2 Einlegeböden, 1 Kleiderstange

Beschreibung	B	Front mit Querriegel in...								
		Bianco-Eiche-Nachbildung		Graphit-Dekor		Kieselgrau-Dekor		Champagner-Dekor		
		Art.-Nr.	EURO	Art.-Nr.	EURO	Art.-Nr.	EURO	Art.-Nr.	EURO	
<p>Front in weiß und Kristallspiegeltüren</p>  <p>2-türig 1 Spiegeltür links</p>  <p>2-türig 1 Spiegeltür rechts</p>  <p>3-türig 1 Spiegeltür links</p>  <p>3-türig 1 Spiegeltür rechts</p>  <p>4-türig 2 Spiegeltüren mittig</p>  <p>4-türig 2 Spiegeltüren mittig</p>										
	150	N38	1.447,-	N49	1.447,-	N60	1.447,-	N71	1.447,-	
	150	N39	1.447,-	N50	1.447,-	N61	1.447,-	N72	1.447,-	
	200	N40	1.561,-	N51	1.561,-	N62	1.561,-	N73	1.561,-	
	200	N41	1.561,-	N52	1.561,-	N63	1.561,-	N74	1.561,-	
	225	N42	1.681,-	N53	1.681,-	N64	1.681,-	N75	1.681,-	
	250	N43	1.699,-	N54	1.699,-	N65	1.699,-	N76	1.699,-	
	280	N44	1.797,-	N55	1.797,-	N66	1.797,-	N77	1.797,-	
	300	N45	1.804,-	N56	1.804,-	N67	1.804,-	N78	1.804,-	
	- mit Synchronöffnung									
	300	N46	2.646,-	N57	2.646,-	N68	2.646,-	N79	2.646,-	
	330	N47	2.773,-	N58	2.773,-	N69	2.773,-	N80	2.773,-	
	400	N48	2.985,-	N59	2.985,-	N70	2.985,-	N81	2.985,-	





Interliving Kleiderschrank Serie 1205

Schwebetürenschränke - 3000

Schwebetürenschränke
Front mit breitem Querriegel

Höhe 236 cm
Tiefe: 67 cm

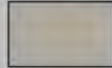
Innenausstattung:
2 Einlegeböden, 1 Kleiderstange

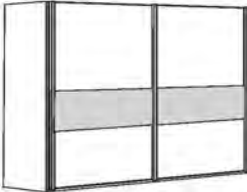
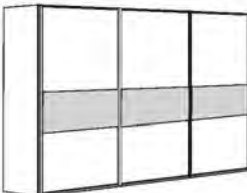
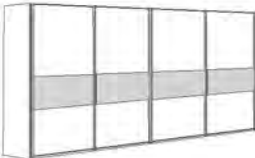





Beschreibung	B	Front mit Querriegel in...							
		Bianco-Eiche-Nachbildung		Graphit-Dekor		Kieselgrau-Dekor		Champagner-Dekor	
									
		Art.-Nr.	EURO	Art.-Nr.	EURO	Art.-Nr.	EURO	Art.-Nr.	EURO
Front in Kieselgrau-Dekor									
 2-türig	150	N82	1.313,-	N91	1.313,-	P01	1.313,-	P10	1.313,-
2-türig	200	N83	1.415,-	N92	1.415,-	P02	1.415,-	P11	1.415,-
 3-türig	225	N84	1.574,-	N93	1.574,-	P03	1.574,-	P12	1.574,-
3-türig	250	N85	1.598,-	N94	1.598,-	P04	1.598,-	P13	1.598,-
3-türig	280	N86	1.692,-	N95	1.692,-	P05	1.692,-	P14	1.692,-
3-türig	300	N87	1.708,-	N96	1.708,-	P06	1.708,-	P15	1.708,-
- mit Synchronöffnung									
 4-türig	300	N88	2.358,-	N97	2.358,-	P07	2.358,-	P16	2.358,-
4-türig	330	N89	2.451,-	N98	2.451,-	P08	2.451,-	P17	2.451,-
4-türig	400	N90	2.654,-	N99	2.654,-	P09	2.654,-	P18	2.654,-

Schwebetürenschränke - 3000

Schwebetürenschränke
Front mit breitem Querriegel

Höhe 236 cm
Tiefe: 67 cm

Innenausstattung:
2 Einlegeböden, 1 Kleiderstange

Beschreibung	B	Front mit Querriegel in...							
		Bianco-Eiche-Nachbildung		Graphit-Dekor		Kieselgrau-Dekor		Champagner-Dekor	
		Art.-Nr.	EURO	Art.-Nr.	EURO	Art.-Nr.	EURO	Art.-Nr.	EURO
<p>Front in Kieselgrau-Dekor und Kristallspiegeltüren</p>  <p>2-türig 1 Spiegeltür links</p>  <p>2-türig 1 Spiegeltür rechts</p>  <p>2-türig 1 Spiegeltür links</p>  <p>2-türig 1 Spiegeltür rechts</p>  <p>3-türig 1 Spiegeltür mittig</p>  <p>3-türig 1 Spiegeltür mittig</p>  <p>3-türig 1 Spiegeltür mittig</p> <p>- mit Synchronöffnung</p> <p>4-türig 2 Spiegeltüren mittig</p> <p>4-türig 2 Spiegeltüren mittig</p>	150	P19	1.447,-	P30	1.447,-	P41	1.447,-	P52	1.447,-
	150	P20	1.447,-	P31	1.447,-	P42	1.447,-	P53	1.447,-
	200	P21	1.561,-	P32	1.561,-	P43	1.561,-	P54	1.561,-
	200	P22	1.561,-	P33	1.561,-	P44	1.561,-	P55	1.561,-
	225	P23	1.681,-	P34	1.681,-	P45	1.681,-	P56	1.681,-
	250	P24	1.699,-	P35	1.699,-	P46	1.699,-	P57	1.699,-
	280	P25	1.797,-	P36	1.797,-	P47	1.797,-	P58	1.797,-
	300	P26	1.804,-	P37	1.804,-	P48	1.804,-	P59	1.804,-
	300	P27	2.646,-	P38	2.646,-	P49	2.646,-	P60	2.646,-
	330	P28	2.773,-	P39	2.773,-	P50	2.773,-	P61	2.773,-
	400	P29	2.985,-	P40	2.985,-	P51	2.985,-	P62	2.985,-





Interliving Kleiderschrank Serie 1205

Schwebetürenschränke - 3000

Schwebetürenschränke
Front mit breitem Querriegel

Höhe 236 cm
Tiefe: 67 cm

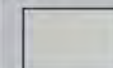
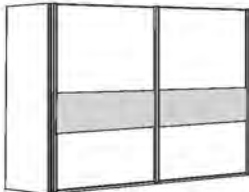
Innenausstattung:
2 Einlegeböden, 1 Kleiderstange

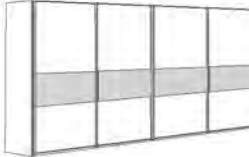





Beschreibung	B	Front mit Querriegel in...							
		Bianco-Eiche-Nachbildung		Graphit-Dekor		Kieselgrau-Dekor		Champagner-Dekor	
									
		Art.-Nr.	EURO	Art.-Nr.	EURO	Art.-Nr.	EURO	Art.-Nr.	EURO
Front in Champagner-Dekor									
	2-türig	150	P63 1.313,-	P72 1.313,-	P81 1.313,-	P90 1.313,-			
	2-türig	200	P64 1.415,-	P73 1.415,-	P82 1.415,-	P91 1.415,-			
	3-türig	225	P65 1.574,-	P74 1.574,-	P83 1.574,-	P92 1.574,-			
	3-türig	250	P66 1.598,-	P75 1.598,-	P84 1.598,-	P93 1.598,-			
	3-türig	280	P67 1.692,-	P76 1.692,-	P85 1.692,-	P94 1.692,-			
	3-türig	300	P68 1.708,-	P77 1.708,-	P86 1.708,-	P95 1.708,-			
- mit Synchronöffnung									
	4-türig	300	P69 2.358,-	P78 2.358,-	P87 2.358,-	P96 2.358,-			
	4-türig	330	P70 2.451,-	P79 2.451,-	P88 2.451,-	P97 2.451,-			
	4-türig	400	P71 2.654,-	P80 2.654,-	P89 2.654,-	P98 2.654,-			

Schwebetürenschränke - 3000

Schwebetürenschränke
Front mit breitem Querriegel

Höhe 236 cm
Tiefe: 67 cm

Innenausstattung:
2 Einlegeböden, 1 Kleiderstange

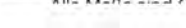
Beschreibung	B	Front mit Querriegel in...																																																					
		Bianco-Eiche-Nachbildung		Graphit-Dekor		Kieselgrau-Dekor		Champagner-Dekor																																															
		Art.-Nr.	EURO	Art.-Nr.	EURO	Art.-Nr.	EURO	Art.-Nr.	EURO																																														
<p>Front in Champagner-Dekor und Kristallspiegeltüren</p>  <p>2-türig 1 Spiegeltür links</p>  <p>2-türig 1 Spiegeltür rechts</p>  <p>2-türig 1 Spiegeltür links</p>  <p>2-türig 1 Spiegeltür rechts</p>  <p>3-türig 1 Spiegeltür mittig</p>  <p>3-türig 1 Spiegeltür mittig</p>  <p>3-türig 1 Spiegeltür mittig</p> <p>- mit Synchronöffnung</p> <p>4-türig 2 Spiegeltüren mittig</p> <p>4-türig 2 Spiegeltüren mittig</p> <p>4-türig 2 Spiegeltüren mittig</p>	150	P99 1.447,-	Q11 1.447,-	Q22 1.447,-	Q33 1.447,-	150	Q01 1.447,-	Q12 1.447,-	Q23 1.447,-	Q34 1.447,-	200	Q02 1.561,-	Q13 1.561,-	Q24 1.561,-	Q35 1.561,-	200	Q03 1.561,-	Q14 1.561,-	Q25 1.561,-	Q36 1.561,-	225	Q04 1.681,-	Q15 1.681,-	Q26 1.681,-	Q37 1.681,-	250	Q05 1.699,-	Q16 1.699,-	Q27 1.699,-	Q38 1.699,-	280	Q06 1.797,-	Q17 1.797,-	Q28 1.797,-	Q39 1.797,-	300	Q07 1.804,-	Q18 1.804,-	Q29 1.804,-	Q40 1.804,-	300	Q08 2.646,-	Q19 2.646,-	Q30 2.646,-	Q41 2.646,-	330	Q09 2.773,-	Q20 2.773,-	Q31 2.773,-	Q42 2.773,-	400	Q10 2.985,-	Q21 2.985,-	Q32 2.985,-	Q43 2.985,-



Interliving Kleiderschrank Serie 1205

Schwebetürenschränke - 3000

Schwebetürenschränke
Front mit breitem Querriegel

Höhe 236 cm
Tiefe: 67 cm

Innenausstattung:
2 Einlegeböden, 1 Kleiderstange

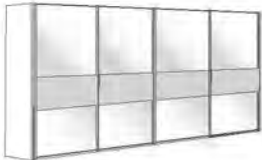





Beschreibung	B	Front mit Querriegel in...								
		Bianco-Eiche-Nachbildung		Graphit-Dekor		Kieselgrau-Dekor		Champagner-Dekor		
		Art.-Nr.	EURO	Art.-Nr.	EURO	Art.-Nr.	EURO	Art.-Nr.	EURO	
<p>Glastüren in weiß</p>  <p>2-türig</p> <p>2-türig</p> <p>3-türig</p>  <p>3-türig</p> <p>3-türig</p> <p>3-türig</p>	150	R77	1.578,-	R86	1.578,-	R95	1.578,-	S05	1.578,-	
	200	R78	1.703,-	R87	1.703,-	R96	1.703,-	S06	1.703,-	
	225	R79	1.855,-	R88	1.855,-	R97	1.855,-	S07	1.855,-	
	250	R80	1.875,-	R89	1.875,-	R98	1.875,-	S08	1.875,-	
	280	R81	1.974,-	R90	1.974,-	R99	1.974,-	S09	1.974,-	
	300	R82	1.987,-	R91	1.987,-	S01	1.987,-	S10	1.987,-	
	<p>- mit Synchronöffnung</p> <p>4-türig</p> <p>4-türig</p>  <p>4-türig</p>	300	R83	2.913,-	R92	2.913,-	S02	2.913,-	S11	2.913,-
		330	R84	3.072,-	R93	3.072,-	S03	3.072,-	S12	3.072,-
		400	R85	3.291,-	R94	3.291,-	S04	3.291,-	S13	3.291,-

Schwebetürenschränke - 3000

Schwebetürenschränke
Front mit breitem Querriegel

Höhe 236 cm
Tiefe: 67 cm

Innenausstattung:
2 Einlegeböden, 1 Kleiderstange

Beschreibung	B	Front mit Querriegel in...																																																					
		Bianco-Eiche-Nachbildung		Graphit-Dekor		Kieselgrau-Dekor		Champagner-Dekor																																															
		Art.-Nr.	EURO	Art.-Nr.	EURO	Art.-Nr.	EURO	Art.-Nr.	EURO																																														
<p>Glastüren in weiß und Kristallspiegeltüren</p>  <p>2-türig 1 Spiegeltür links</p>  <p>2-türig 1 Spiegeltür rechts</p>  <p>2-türig 1 Spiegeltür links</p>  <p>2-türig 1 Spiegeltür rechts</p>  <p>3-türig 1 Spiegeltür mittig</p>  <p>3-türig 1 Spiegeltür mittig</p>  <p>3-türig 1 Spiegeltür mittig</p> <p>- mit Synchronöffnung</p> <p>4-türig 2 Spiegeltüren mittig</p> <p>4-türig 2 Spiegeltüren mittig</p>	150	Q44 1.578,-	Q55 1.578,-	Q66 1.578,-	Q77 1.578,-	150	Q45 1.578,-	Q56 1.578,-	Q67 1.578,-	Q78 1.578,-	200	Q46 1.703,-	Q57 1.703,-	Q68 1.703,-	Q79 1.703,-	200	Q47 1.703,-	Q58 1.703,-	Q69 1.703,-	Q80 1.703,-	225	Q48 1.855,-	Q59 1.855,-	Q70 1.855,-	Q81 1.855,-	250	Q49 1.875,-	Q60 1.875,-	Q71 1.875,-	Q82 1.875,-	280	Q50 1.974,-	Q61 1.974,-	Q72 1.974,-	Q83 1.974,-	300	Q51 1.987,-	Q62 1.987,-	Q73 1.987,-	Q84 1.987,-	300	Q52 2.913,-	Q63 2.913,-	Q74 2.913,-	Q85 2.913,-	330	Q53 3.072,-	Q64 3.072,-	Q75 3.072,-	Q86 3.072,-	400	Q54 3.291,-	Q65 3.291,-	Q76 3.291,-	Q87 3.291,-





Interliving Kleiderschrank Serie 1205

Schwebetürenschränke - 3000

Schwebetürenschränke
Front mit breitem Querriegel

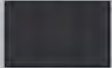
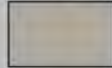
Höhe 236 cm
Tiefe: 67 cm

Innenausstattung:
2 Einlegeböden, 1 Kleiderstange







Beschreibung	B	Front mit Querriegel in...							
		Bianco-Eiche-Nachbildung		Graphit-Dekor		Kieselgrau-Dekor		Champagner-Dekor	
		Art.-Nr.	EURO	Art.-Nr.	EURO	Art.-Nr.	EURO	Art.-Nr.	EURO
Glastüren in Kieselgrau									
	2-türig	150	S14 1.578,-	S23 1.578,-	S32 1.578,-	S41 1.578,-			
	2-türig	200	S15 1.703,-	S24 1.703,-	S33 1.703,-	S42 1.703,-			
	3-türig	225	S16 1.855,-	S25 1.855,-	S34 1.855,-	S43 1.855,-			
	3-türig	250	S17 1.875,-	S26 1.875,-	S35 1.875,-	S44 1.875,-			
	3-türig	280	S18 1.974,-	S27 1.974,-	S36 1.974,-	S45 1.974,-			
	3-türig	300	S19 1.987,-	S28 1.987,-	S37 1.987,-	S46 1.987,-			
	- mit Synchronöffnung								
	4-türig	300	S20 2.913,-	S29 2.913,-	S38 2.913,-	S47 2.913,-			
	4-türig	330	S21 3.072,-	S30 3.072,-	S39 3.072,-	S48 3.072,-			
	4-türig	400	S22 3.291,-	S31 3.291,-	S40 3.291,-	S49 3.291,-			

Schwebetürenschränke - 3000

Schwebetürenschränke
Front mit breitem Querriegel

Höhe 236 cm
Tiefe: 67 cm

Innenausstattung:
2 Einlegeböden, 1 Kleiderstange

Beschreibung	B	Front mit Querriegel in...							
		Bianco-Eiche-Nachbildung		Graphit-Dekor		Kieselgrau-Dekor		Champagner-Dekor	
		Art.-Nr.	EURO	Art.-Nr.	EURO	Art.-Nr.	EURO	Art.-Nr.	EURO
<p>Glastüren in Kieselgrau und Kristallspiegeltüren</p>  <p>2-türig 1 Spiegeltür links</p>  <p>2-türig 1 Spiegeltür rechts</p>  <p>2-türig 1 Spiegeltür links</p> <p>2-türig 1 Spiegeltür rechts</p>  <p>3-türig 1 Spiegeltür mittig</p> <p>3-türig 1 Spiegeltür mittig</p>  <p>3-türig 1 Spiegeltür mittig</p> <p>- mit Synchronöffnung</p>  <p>4-türig 2 Spiegeltüren mittig</p>  <p>4-türig 2 Spiegeltüren mittig</p>									
	150	Q88	1.578,-	Q99	1.578,-	R11	1.578,-	R22	1.578,-
	150	Q89	1.578,-	R01	1.578,-	R12	1.578,-	R23	1.578,-
	200	Q90	1.703,-	R02	1.703,-	R13	1.703,-	R24	1.703,-
	200	Q91	1.703,-	R03	1.703,-	R14	1.703,-	R25	1.703,-
	225	Q92	1.855,-	R04	1.855,-	R15	1.855,-	R26	1.855,-
	250	Q93	1.875,-	R05	1.875,-	R16	1.875,-	R27	1.875,-
	280	Q94	1.974,-	R06	1.974,-	R17	1.974,-	R28	1.974,-
	300	Q95	1.987,-	R07	1.987,-	R18	1.987,-	R29	1.987,-
	300	Q96	2.913,-	R08	2.913,-	R19	2.913,-	R30	2.913,-
	330	Q97	3.072,-	R09	3.072,-	R20	3.072,-	R31	3.072,-
	400	Q98	3.291,-	R10	3.291,-	R21	3.291,-	R32	3.291,-



Interliving Kleiderschrank Serie 1205

Schwebetürenschränke - 3000

Schwebetürenschränke
Front mit breitem Querriegel

Höhe 236 cm
Tiefe: 67 cm

Innenausstattung:
2 Einlegeböden, 1 Kleiderstange







Beschreibung	B	Front mit Querriegel in...							
		Bianco-Eiche-Nachbildung		Graphit-Dekor		Kieselgrau-Dekor		Champagner-Dekor	
		Art.-Nr.	EURO	Art.-Nr.	EURO	Art.-Nr.	EURO	Art.-Nr.	EURO
<p>Glastüren in Champagner</p>  <p>2-türig</p> <p>2-türig</p> <p>3-türig</p>  <p>3-türig</p> <p>3-türig</p> <p>3-türig</p> <p>- mit Synchronöffnung</p> <p>4-türig</p>  <p>4-türig</p> <p>4-türig</p>									
	150	S50	1.578,-	S59	1.578,-	S68	1.578,-	S77	1.578,-
	200	S51	1.703,-	S60	1.703,-	S69	1.703,-	S78	1.703,-
	225	S52	1.855,-	S61	1.855,-	S70	1.855,-	S79	1.855,-
	250	S53	1.875,-	S62	1.875,-	S71	1.875,-	S80	1.875,-
	280	S54	1.974,-	S63	1.974,-	S72	1.974,-	S81	1.974,-
	300	S55	1.987,-	S64	1.987,-	S73	1.987,-	S82	1.987,-
	300	S56	2.913,-	S65	2.913,-	S74	2.913,-	S83	2.913,-
	330	S57	3.072,-	S66	3.072,-	S75	3.072,-	S84	3.072,-
	400	S58	3.291,-	S67	3.291,-	S76	3.291,-	S85	3.291,-

Schwebetürenschränke - 3000

Schwebetürenschränke
Front mit breitem Querriegel

Höhe 236 cm
Tiefe: 67 cm

Innenausstattung:
2 Einlegeböden, 1 Kleiderstange

Beschreibung	B	Front mit Querriegel in...							
		Bianco-Eiche-Nachbildung		Graphit-Dekor		Kieselgrau-Dekor		Champagner-Dekor	
		Art.-Nr.	EURO	Art.-Nr.	EURO	Art.-Nr.	EURO	Art.-Nr.	EURO
<p>Glastüren in Champagner und Kristallspiegeltüren</p>  <p>2-türig 1 Spiegeltür links</p>  <p>2-türig 1 Spiegeltür rechts</p>  <p>2-türig 1 Spiegeltür links</p>  <p>2-türig 1 Spiegeltür rechts</p>  <p>3-türig 1 Spiegeltür mittig</p>  <p>3-türig 1 Spiegeltür mittig</p>  <p>3-türig 1 Spiegeltür mittig</p> <p>- mit Synchronöffnung</p> <p>4-türig 2 Spiegeltüren mittig</p> <p>4-türig 2 Spiegeltüren mittig</p>									
	150	R33	1.578,-	R44	1.578,-	R55	1.578,-	R66	1.578,-
	150	R34	1.578,-	R45	1.578,-	R56	1.578,-	R67	1.578,-
	200	R35	1.703,-	R46	1.703,-	R57	1.703,-	R68	1.703,-
	200	R36	1.703,-	R47	1.703,-	R58	1.703,-	R69	1.703,-
	225	R37	1.855,-	R48	1.855,-	R59	1.855,-	R70	1.855,-
	250	R38	1.875,-	R49	1.875,-	R60	1.875,-	R71	1.875,-
	280	R39	1.974,-	R50	1.974,-	R61	1.974,-	R72	1.974,-
	300	R40	1.987,-	R51	1.987,-	R62	1.987,-	R73	1.987,-
	300	R41	2.913,-	R52	2.913,-	R63	2.913,-	R74	2.913,-
	330	R42	3.072,-	R53	3.072,-	R64	3.072,-	R75	3.072,-
	400	R43	3.291,-	R54	3.291,-	R65	3.291,-	R76	3.291,-

Schwebetürenschränke - 3000

Eckschränke ohne Kranzleiste



In Kombination mit Schwebetürenschränken keine Kranzleisten oder Passepartout-Rahmen möglich!





Beschreibung	Maße in cm		Höhe 216 cm		Höhe 236 cm	
	B	T	Art.-Nr.	EURO	Art.-Nr.	EURO
 Eckschrank vollausgebaut Tür LINKS angeschlagen: 1-türig - Front im Korpus-Farbtön 1-türig - Front in weiß 1-türig - Front in Kieselgrau-Dekor 1-türig - Front in Champagner-Dekor 1-türig - Front Glas weiß 1-türig - Front Glas Kieselgrau 1-türig - Front Glas Champagner 1-türig - Front Kristallspiegel 						
 Tür RECHTS angeschlagen: 1-türig - Front im Korpus-Farbtön 1-türig - Front in weiß 1-türig - Front in Kieselgrau-Dekor 1-türig - Front in Champagner-Dekor 1-türig - Front Glas weiß 1-türig - Front Glas Kieselgrau 1-türig - Front Glas Champagner 1-türig - Front Kristallspiegel Stellmaße siehe Seite 38 / 39						
 Abschlussseite für ausgebauten Eckschrank, beidseitig (links und rechts) verwendbar Wird benötigt, wenn mit ausgebautem Eckschrank abgeschlossen wird. Wird ein Eckschrank separat aufgestellt, werden 2 Außenseiten benötigt.	56	1,5	090	172,-	091	179,-

Schwebetürenschränke - 3000

Eckschränke ohne Kranzleiste

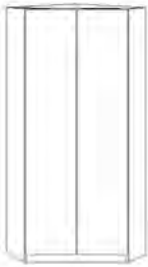

In Kombination mit Schwebetürenschränken keine Kranzleisten oder Passepartout-Rahmen möglich!





Beschreibung	Maße in cm		Höhe 216 cm		Höhe 236 cm	
	B	T	Art.-Nr.	EURO	Art.-Nr.	EURO
 <p>Begehbarer Eckschrank mit Drehtüren</p> <p>2-türig - Front im Korpus-Farbtan</p> <p>2-türig - Front in weiß</p> <p>2-türig - Front in Kieselgrau-Dekor</p> <p>2-türig - Front in Champagner-Dekor</p> <p>2-türig - Front Glas weiß</p> <p>2-türig - Front Glas Kieselgrau</p> <p>2-türig - Front Glas Champagner</p> <p>2-türig - Front Kristallspiegel</p>	130	127	799	1.382,-	809	1.525,-
	130	127	F93	1.382,-	F96	1.525,-
	130	127	F94	1.382,-	F97	1.525,-
	130	127	F95	1.382,-	F98	1.525,-
	130	127	800	1.574,-	810	1.728,-
	130	127	801	1.574,-	811	1.728,-
	130	127	802	1.574,-	812	1.728,-
	130	127	803	1.574,-	813	1.728,-
 <p>Stellmaße siehe Seite 38 / 39</p>  <p>Innenausstattung: B 72,2 cm: 2 E-Böden, 1 Kleiderstange, B 125 cm: 5 E-Böden, Beleuchtung mit Bewegungsmelder</p> <p>Alle Drehtüren inkl. gedämpfter Scharniere</p> <p><small>Dieses Produkt enthält eine Lichtquelle der Energieeffizienzklasse G</small></p>						
 <p>Abschlussseite für begehbaren Eckschrank, beidseitig - links und rechts - verwendbar</p> <p>Wird benötigt, wenn mit einem Eckschrank abgeschlossen wird. Wird ein Eckschrank separat aufgestellt, werden 2 Außenseiten benötigt.</p>	56	1,5	090	172,-	091	179,-

Schwebetürenschränke - 3000

Eckschränke ohne Kranzleiste

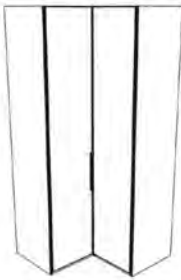

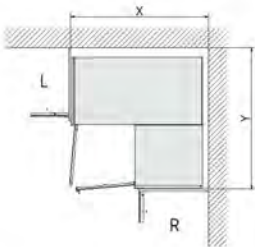
In Kombination mit Schwebetürenschränken keine Kranzleisten oder Passepartout-Rahmen möglich!



Beschreibung	Maße in cm		Höhe 216 cm		Höhe 236 cm		
	B	T	Art.-Nr.	EURO	Art.-Nr.	EURO	
 <p>Eckschrank über 90 Grad mit Drehtüren</p> <ul style="list-style-type: none"> - Front im Korpus-Farbtön - Front in weiß - Front in Kieselgrau-Dekor - Front in Champagner-Dekor  <ul style="list-style-type: none"> - Front Glas weiß - Front Glas Kieselgrau - Front Glas Champagner - Front Kristallspiegel  <p>Stellmaße siehe Seite 38 / 39</p> <p>Innenausstattung: 2 E-Böden 105 cm x 105 cm, 2 Kleiderstangen 71,5 cm</p> <p> Türen ohne Dämpfung!</p>	108	108	968	973,-	992	1.112,-	
	108	108	F99	973,-	G03	1.112,-	
	108	108	G01	973,-	G04	1.112,-	
	108	108	G02	973,-	G05	1.112,-	
	108	108	969	1.127,-	993	1.284,-	
	108	108	989	1.127,-	994	1.284,-	
	108	108	990	1.127,-	995	1.284,-	
	108	108	991	1.127,-	996	1.284,-	

Schwebetürenschränke - 3000

Eckschränke ohne Kranzleiste

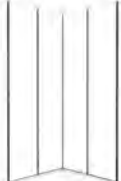

In Kombination mit Schwebetürenschränken keine Kranzleisten oder Passepartout-Rahmen möglich!

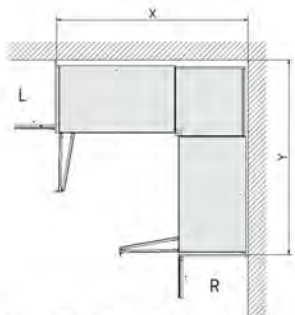
Beschreibung	Maße in cm		Höhe 216 cm		Höhe 236 cm	
	B	T	Art.-Nr.	EURO	Art.-Nr.	EURO
 <p>Eckschrank über 90 Grad mit Falttüren</p> <ul style="list-style-type: none"> - Front im Korpus-Farbton - Front in weiß - Front in Kieselgrau-Dekor - Front in Champagner-Dekor  <ul style="list-style-type: none"> - Front Glas weiß - Front Glas Kieselgrau - Front Glas Champagner - Front Kristallspiegel  <p>Stellmaße siehe Seite 38 / 39</p> <p>Innenausstattung: B 55,8 cm: 2 E-Böden B 96,4 cm: 4 E-Böden 2 Kleiderstangen 152 cm</p>	157	157	814	1.237,-	819	1.415,-
	157	108	G06	1.237,-	G09	1.415,-
	157	108	G07	1.237,-	G10	1.415,-
	157	108	G08	1.237,-	G11	1.415,-
	157	157	815	1.449,-	820	1.554,-
	157	157	816	1.449,-	821	1.554,-
	157	157	817	1.449,-	822	1.554,-
	157	157	818	1.449,-	823	1.554,-

Schwebetürenschränke - 3000

Eckschrank-Maßübersicht

Bedingt durch unterschiedliche Tiefen-Abmessungen ergibt sich folgender Platzbedarf:

Schrank Schenkel L	Schrank Schenkel R	Platzbedarf für ausgebaute Ecke
Dreh/- Falлтürenschränk, Regalelement	SWT-Schrank, 2-4-türig	X = 98,0 cm Y = 94,2 cm
SWT-Schrank, 2-türig	Dreh/- Falлтürenschränk, Regalelement	X = 94,2 cm Y = 101,0 cm
SWT-Schrank, 3-4-türig	Dreh/- Falлтürenschränk, Regalelement	X = 94,2 cm Y = 98,0 cm
SWT-Schrank, 2-türig	SWT-Schrank, 2-4-türig	X = 99,2 cm Y = 102,2 cm
SWT-Schrank, 3-4-türig	SWT-Schrank, 2-4-türig	X = 99,2 cm Y = 99,2 cm

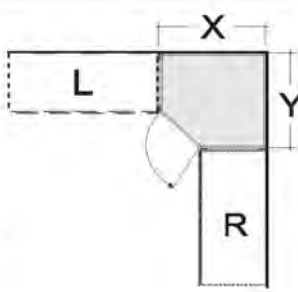



Eckschrank vollausgebaut

Schrank Schenkel L	Schrank Schenkel R	Platzbedarf für begehbare Ecke
Dreh/- Falлтürenschränk, Regalelement	SWT-Schrank, 2-4-türig	X = 134,4 cm Y = 126,9 cm
SWT-Schrank, 2-türig	Dreh/- Falлтürenschränk, Regalelement	X = 130,6 cm Y = 134,2 cm
SWT-Schrank, 3-4-türig	Dreh/- Falлтürenschränk, Regalelement	X = 130,6 cm Y = 131,2 cm
SWT-Schrank, 2-türig	SWT-Schrank, 2-4-türig	X = 135,6 cm Y = 135,4 cm
SWT-Schrank, 3-4-türig	SWT-Schrank, 2-4-türig	X = 135,6 cm Y = 132,4 cm

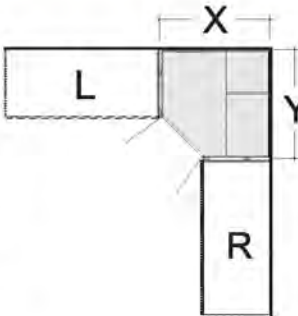



Begehbbarer Eckschrank mit Drehtüren

Schwebetürenschränke - 3000

Eckschrank-Maßübersicht

Bedingt durch unterschiedliche Tiefen-Abmessungen ergibt sich folgender Platzbedarf:

Schrank Schenkel L	Schrank Schenkel R	Platzbedarf für Eckschrank über 90 Grad mit Drehtüren
Dreh/- Falлтürenschränk, Regalelement	SWT-Schrank, 2-4-türig	X = 114,2 cm Y = 107,9 cm
SWT-Schrank, 2-türig	Dreh/- Falлтürenschränk, Regalelement	X = 107,9 cm Y = 117,2 cm
SWT-Schrank, 3-4-türig	Dreh/- Falлтürenschränk, Regalelement	X = 107,9 cm Y = 114,2 cm
SWT-Schrank, 2-türig	SWT-Schrank, 2-4-türig	X = 114,2 cm Y = 117,2 cm
SWT-Schrank, 3-4-türig	SWT-Schrank, 2-4-türig	X = 114,2 cm Y = 114,2 cm

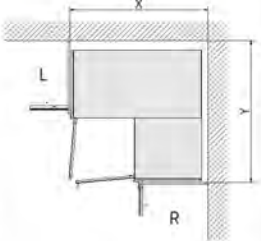





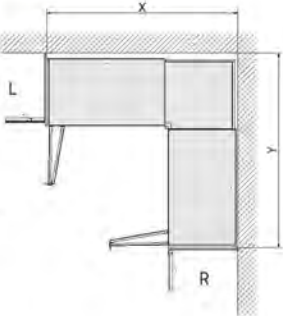

Eckschrank über 90 Grad mit Drehtüren

Schrank Schenkel L	Schrank Schenkel R	Platzbedarf für Eckschrank über 90 Grad mit Falлтüren
Dreh/- Falлтürenschränk, Regalelement	SWT-Schrank, 2-4-türig	X = 158,0 cm Y = 156,5 cm
SWT-Schrank, 2-türig	Dreh/- Falлтürenschränk, Regalelement	X = 156,5 cm Y = 161,0 cm
SWT-Schrank, 3-4-türig	Dreh/- Falлтürenschränk, Regalelement	X = 156,5 cm Y = 158,0 cm
SWT-Schrank, 2-türig	SWT-Schrank, 2-4-türig	X = 158,0 cm Y = 161,0 cm
SWT-Schrank, 3-4-türig	SWT-Schrank, 2-4-türig	X = 158,0 cm Y = 158,0 cm

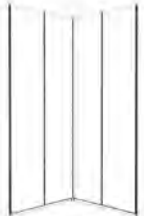









Eckschrank über 90 Grad mit Falлтüren

Schwebetürenschränke - 3000

Regalelement ohne Kranzleiste



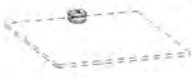



Beschreibung	Maße in cm		Höhe 216 cm		Höhe 236 cm	
	B	T	Art.-Nr.	EURO	Art.-Nr.	EURO
 <p>Regalelement offen im Korpus-Farbtönen, mit 5 Einlegeböden</p>	40	36	840	380,-	841	406,-
 <p>Regalelement offen im Korpus-Farbtönen, mit 5 Glasböden</p>	40	36	121	342,-	122	362,-

Zubehör für Regalelement mit Glasböden

Beschreibung	Maße in cm			Art.-Nr.	EURO
	B	H	T		
 <p>Beleuchtungsset für Glas-Regalböden</p> <p>5er-Set</p> <p>Dieses Produkt enthält Lichtquellen der Energieeffizienzklasse G</p> 	4	2	3	123	310,-











Schwebetürenschränke - 3000

Schrank-Zubehör

Beschreibung	Maße in cm			Art.-Nr.	EURO
	B	H	T		
 <p>Kollisionsdämpfer</p> <p>- für 2-türige Schränke 1 Stück</p> <p> Optimale Funktion nur in Verbindung mit Außentürdämpfung</p> <p>- für 3-4-türige Schränke 2 Stück</p> <p> Optimale Funktion nur in Verbindung mit Außen- und Mitteltürdämpfung!</p>	28	4	2	369	123,-
 <p>Selbsteinzug mit Dämpfung für Mitteltüren</p> <p>- für 3-türige Schränke* Stück</p> <p>- für 4-türige Schränke Stück</p> <p> * Bitte Deckenhöhe beachten! Montage kann nur von der Schrank-Oberseite erfolgen!</p>	24	2	11	363	123,-
 <p>2-er Set Selbsteinzug mit Dämpfung für Außentüren, Set für 2-,3-, und 4-türige Schränke</p> <p>Paar</p>	24	2	11	365	179,-

Schwebetürenschränke - 3000

Schrank-Zubehör

Beschreibung	Maße in cm			Art.-Nr.	EURO
	B	H	T		
 <p>LED-Line-Vorbauleuchte, flach in silber</p> <p>1 Stück 2 Stück 3 Stück</p> <p>Dieses Produkt enthält Lichtquellen der Energieeffizienzklasse E</p>  <p>! Nur in Verbindung mit Passepartout-Rahmen und Kranzleisten!</p>	60	1,5	4,5	980	237,-
	60	1,5	4,5	981	293,-
	60	1,5	4,5	982	440,-
 <p>LED-Line-Aufbauleuchte in silber</p> <p>1 Stück 2 Stück 3 Stück</p> <p>Dieses Produkt enthält Lichtquellen der Energieeffizienzklasse E</p> 	60	6	19	983	237,-
	60	6	19	984	293,-
	60	6	19	985	440,-
 <p>LED-Line-Vorbauleuchte, flach in schwarz</p> <p>1 Stück 2 Stück 3 Stück</p> <p>Dieses Produkt enthält Lichtquellen der Energieeffizienzklasse E</p>  <p>! Nur in Verbindung mit Passepartout-Rahmen und Kranzleisten!</p>	60	1,5	4,5	880	237,-
	60	1,5	4,5	881	293,-
	60	1,5	4,5	882	440,-
 <p>LED-Line-Aufbauleuchte in schwarz</p> <p>1 Stück 2 Stück 3 Stück</p> <p>Dieses Produkt enthält Lichtquellen der Energieeffizienzklasse E</p> 	60	6	19	883	237,-
	60	6	19	884	293,-
	60	6	19	885	440,-
 <p>LED-Aufbauleuchte in chrom</p> <p>1 Stück 2 Stück 3 Stück</p> <p>Dieses Produkt enthält Lichtquellen der Energieeffizienzklasse F</p> 	5,5	3	22,5	794	240,-
	5,5	3	22,5	795	344,-
	5,5	3	22,5	796	472,-

Schwebetürenschränke - 3000

Passepartout-Rahmen für Schwebetürenschränke mit oder ohne Beleuchtung

Beschreibung	Maße in cm		Höhe 221 cm		Höhe 240 cm	
	B	T	Art.-Nr.	EURO	Art.-Nr.	EURO
<p>Draufsicht Schrank inkl. PPT-Rahmen</p> <p>Maße in cm</p> <p>Passepartout-Rahmen, Breite je Seitenstollen 5 cm ohne Beleuchtung</p> <ul style="list-style-type: none"> - für Schrankbreite 150 cm - für Schrankbreite 200 cm - für Schrankbreite 225 cm - für Schrankbreite 250 cm - für Schrankbreite 280 cm - für Schrankbreite 300 cm - für Schrankbreite 300 cm - für Schrankbreite 330 cm - für Schrankbreite 400 cm 	160	23	700	333,-	709	379,-
	210	23	701	337,-	710	389,-
	235	23	702	340,-	711	391,-
	260	23	703	361,-	712	400,-
	290	23	704	361,-	713	400,-
	310	23	705	370,-	714	414,-
	310	23	706	370,-	715	414,-
	340	23	707	438,-	716	484,-
	410	23	708	452,-	717	496,-
	<p>Aufpreis für umlaufende LED-Beleuchtung (optional):</p> <ul style="list-style-type: none"> - für Schrankbreite 150 cm - für Schrankbreite 200 cm - für Schrankbreite 225 cm - für Schrankbreite 250 cm - für Schrankbreite 280 cm - für Schrankbreite 300 cm - für Schrankbreite 300 cm - für Schrankbreite 330 cm - für Schrankbreite 400 cm 	160	23	737	600,-	746
210		23	738	635,-	747	705,-
235		23	739	666,-	748	735,-
260		23	740	666,-	749	735,-
290		23	741	666,-	750	735,-
310		23	742	666,-	751	735,-
310		23	743	666,-	752	735,-
340		23	744	922,-	753	1.026,-
410		23	745	954,-	754	1.057,-

Dieses Produkt enthält Lichtquellen der Energieeffizienzklasse F



Nicht nachträglich einbaubar!



Bitte beachten:

Bei Verwendung eines Passepartout-Rahmens verbreitert sich der Schrank auf die ausgewiesenen Maße.

Passepartout-Rahmen für Schränke ab 330 cm mittig gestoßen.

Schwebetürenschränke - 3000

Passepartout-Rahmen für Schwebetürenschränke mit oder ohne Beleuchtung

Beschreibung	Maße in cm		Höhe 221 cm		Höhe 240 cm	
	B	T	Art.-Nr.	EURO	Art.-Nr.	EURO
 Passepartout-Rahmen, Breite je Seitenstollen 5 cm mit Beleuchtung						
2 Leuchten - für Schrankbreite 150 cm	160	23	718	533,-	727	584,-
4 Leuchten - für Schrankbreite 200 cm	210	23	719	756,-	728	810,-
6 Leuchten - für Schrankbreite 225 cm	235	23	720	819,-	729	877,-
6 Leuchten - für Schrankbreite 250 cm	260	23	721	833,-	730	884,-
6 Leuchten - für Schrankbreite 280 cm	290	23	722	849,-	731	908,-
6 Leuchten - für Schrankbreite 300 cm ⚠ - nur für 3-türige Schränke	310	23	723	849,-	732	908,-
8 Leuchten - für Schrankbreite 300 cm ⚠ - nur für 4-türige Schränke	310	23	724	1.010,-	733	1.066,-
8 Leuchten - für Schrankbreite 330 cm	340	23	725	1.150,-	734	1.201,-
8 Leuchten - für Schrankbreite 400 cm	410	23	726	1.185,-	736	1.241,-

Draufsicht Schrank inkl. PPT-Rahmen

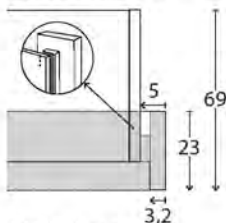

Maße in cm

Dieses Produkt enthält Lichtquellen der Energieeffizienzklasse F

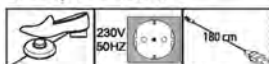





Bitte beachten:

Bei Verwendung eines Passepartout-Rahmens verbreitert sich der Schrank auf die ausgewiesenen Maße.

Passepartout-Rahmen für Schränke ab 330 cm mittig gestoßen.

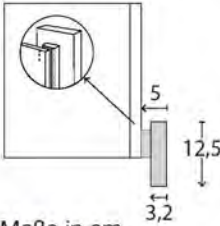





Schwebetürenschränke - 3000

Zusatzelemente für Schwebetürenschränke

Beschreibung	Maße in cm		Höhe 221 cm		Höhe 240 cm	
	B	T	Art.-Nr.	EURO	Art.-Nr.	EURO
 <p>Seitenstollen im Korpus-Farbtou, paarweise</p> <p>Draufsicht Schrank inkl. Seitenstollen</p>  <p>Maße in cm</p> <p> Auch für Interliving 1205 1000 + 2000 verwendbar!</p>	5	12,5	098	296,-	099	326,-
 <p>Stollenbeleuchtung</p> <p> Nicht nachträglich einbaubar! Für Seitenstollen und Passepartout-Rahmen ohne umlaufende Beleuchtung verwendbar!</p> <p>Dieses Produkt enthält Lichtquellen der Energieeffizienzklasse F</p> 	1,5	1	100	552,-	101	580,-

Schwebetürenschränke - 3000

Kranzleisten für Schwebetürenschränke mit oder ohne Beleuchtung

Beschreibung	Maße in cm			Art.-Nr.	EURO
	B	H	T		
	Kranzleiste, ohne Beleuchtung				
- für Schrankbreite 150 cm	150	5	23	900	137,-
- für Schrankbreite 200 cm	200	5	23	901	140,-
- für Schrankbreite 225 cm	225	5	23	902	140,-
- für Schrankbreite 250 cm	250	5	23	903	140,-
- für Schrankbreite 280 cm	280	5	23	904	172,-
- für Schrankbreite 300 cm	300	5	23	905	172,-
 - nur für 3-türige Schränke					
- für Schrankbreite 300 cm	300	5	23	906	172,-
 - nur für 4-türige Schränke					
- für Schrankbreite 330 cm	330	5	23	907	251,-
- für Schrankbreite 400 cm	400	5	23	908	298,-
	Kranzleiste, mit Beleuchtung				
2 Leuchten - für Schrankbreite 150 cm	150	5	23	909	456,-
4 Leuchten - für Schrankbreite 200 cm	200	5	23	910	549,-
6 Leuchten - für Schrankbreite 225 cm	225	5	23	911	638,-
6 Leuchten - für Schrankbreite 250 cm	250	5	23	912	638,-
6 Leuchten - für Schrankbreite 280 cm	280	5	23	913	659,-
6 Leuchten - für Schrankbreite 300 cm	300	5	23	914	659,-
 - nur für 3-türige Schränke					
8 Leuchten - für Schrankbreite 300 cm	300	5	23	915	756,-
 - nur für 4-türige Schränke					
8 Leuchten - für Schrankbreite 330 cm	330	5	23	916	805,-
8 Leuchten - für Schrankbreite 400 cm	400	5	23	917	836,-

Dieses Produkt enthält Lichtquellen der Energieeffizienzklasse F















Kranzleiste für Schränke ab 330 cm mittig gestoßen.

Schwebetürenschränke - 3000

Schrank-Zubehör



Innenausführung: Streifendekor silber-grau

Beschreibung	Maße in cm			Art.-Nr.	EURO
	B	H	T		
 <p>1 Einlegeboden</p> <ul style="list-style-type: none"> - für Fachbreite 72,2 cm 1 Stück - für Fachbreite 80,1 cm 1 Stück - für Fachbreite 96,4 cm 1 Stück 	72,2	2,2	51,5	036	63,-
	80,1	2,2	51,5	032	63,-
	96,4	2,2	51,5	030	63,-
 <p>3 Einlegeböden</p> <ul style="list-style-type: none"> - für Fachbreite 72,2 cm 3 Stück - für Fachbreite 80,1 cm 3 Stück - für Fachbreite 96,4 cm 3 Stück 	72,2	2,2	51,5	038	142,-
	80,1	2,2	51,5	033	142,-
	96,4	2,2	51,5	031	142,-
 <p>1 Einlegeboden für vollausgebauten Eckschrank</p> <p>Nicht in Verbindung mit LED-Lichtblende verwendbar!</p>	88	2,2	88	061	109,-
 <p>1 Einlegeboden für begehbaren Eckschrank</p>	72,2	2,2	51,5	046	79,-
 <p>1 Einlegeboden für 90 Grad Eckschrank mit 2 Drehtüren</p> <p>Nicht in Verbindung mit LED-Lichtblende verwendbar!</p>	104,4	2,2	104,4	077	198,-
 <p>1 Einlegeboden für 90 Grad Panorama-Eckschrank mit Falttüren</p>	152,4	2,2	152,4	078	182,-
 <p>Kleiderstange</p> <ul style="list-style-type: none"> - für Fachbreite 72,2 cm - für Fachbreite 80,1 cm - für Fachbreite 96,4 cm 	72,2	3	2	052	47,-
	80,1	3	2	051	47,-
	96,4	3	2	050	47,-
 <p>1 Kleiderstange für vollausgebauten Eckschrank</p> <p> Nur zur Montage unter einem E-Boden!</p>	95,8	3	2	082	56,-
 <p>1 Kleiderstange für 90 Grad Eckschrank mit 2 Drehtüren</p> <p> Nur zur Montage unter einem E-Boden!</p>	71,6	3	2	083	56,-
 <p>1 Kleiderstange für Panorama-Eckschrank über 90 Grad mit Falttüren</p>	153	3	2	084	77,-

Schwebetürenschränke - 3000

Schrank-Zubehör

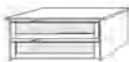
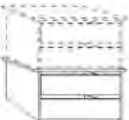
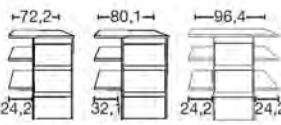







Innenausführung: Streifendekor silber-grau

Beschreibung	Maße in cm			Art.-Nr.	EURO
	B	H	T		
 <p>Schubkasten-Einsatz mit 2 Auszügen mit Kugelauszug und GLASfront für Drehtüren- und Schwebetürenschränke</p> <p>- für Fachbreite 72,2 cm - für Fachbreite 80,1 cm - für Fachbreite 96,4 cm</p>	72,2	41	52	068	396,-
	80,1	41	52	069	396,-
	96,4	41	52	070	424,-
 <p>Schubkasten-Einsatz mit 2 Auszügen mit Selbsteinzug und HOLZfront für Drehtüren- und Schwebetürenschränke, stapelbar und auf beliebiger Höhe einbaubar</p> <p>- für Fachbreite 72,2 cm - für Fachbreite 80,1 cm - für Fachbreite 96,4 cm</p>	72,2	41	44	071	398,-
	80,1	41	44	072	398,-
	96,4	41	44	073	426,-
 <p>Schubkasten-Einsatz mit 3 Auszügen mit Selbsteinzug und HOLZfront</p> <p>Art.-Nr. 023 Art.-Nr. 024 Art.-Nr. 064</p> <p>- für Fachbreite 72,2 cm - für Fachbreite 80,1 cm - für Fachbreite 96,4 cm</p>	72,2	89	51,5	023	510,-
	80,1	89	51,5	024	510,-
	96,4	89	51,5	064	510,-
 <p>Wäscheboden-Einsatz, bestehend aus</p> <p>3 Einlegeböden, 1 Kleiderstange, 1 Mittelseite</p> <p>- für Fachbreite 72,2 cm - für Fachbreite 80,1 cm - für Fachbreite 96,4 cm</p> <p> Beidseitig (links- oder rechtsseitig) verwendbar! Nur auf Sockelböden stellbar!</p>	72,2	137	51,5	025	175,-
	80,1	137	51,5	026	175,-
	96,4	137	51,5	066	175,-

Schwebetürenschränke - 3000

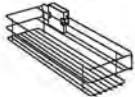
Schrank-Zubehör



Innenausführung: Streifendekor silber-grau

Beschreibung	Maße in cm			Art.-Nr.	EURO
	B	H	T		
 <p>Dieses Produkt enthält eine Lichtquelle der Energieeffizienzklasse F</p> <p>LED-Lichtblende für Einlegeböden</p> <ul style="list-style-type: none"> - für Fachbreite 72,2 cm 1 Stück - für Fachbreite 80,1 cm 1 Stück - für Fachbreite 96,4 cm 1 Stück - für Fachbreite 72,2 cm 2 Stück - für Fachbreite 80,1 cm 2 Stück - für Fachbreite 96,4 cm 2 Stück - für Fachbreite 72,2 cm 3 Stück - für Fachbreite 80,1 cm 3 Stück - für Fachbreite 96,4 cm 3 Stück <p> Nicht für begehbare Eckschränke verwendbar!</p>	72,2	3	1	002	177,-
	80,1	3	1	016	177,-
	96,4	3	1	011	189,-
	72,2	3	1	003	310,-
	80,1	3	1	017	310,-
	96,4	3	1	013	321,-
	72,2	3	1	004	428,-
	80,1	3	1	018	428,-
	96,4	3	1	015	461,-
	 <p>Ausziehbarer Hosenhalter</p>	45	10	50	056
 <p>Krawatten- und Gürtel-Auszug</p>	7	19	45	059	121,-
 <p>Utensilien-Auszug</p>	16	9	45	076	130,-
 <p>Krawatten- und Gürtelhalter</p>	30	27	9	042	121,-
 <p>Schuhrost für Schrankfach B 96,4 cm</p> <ul style="list-style-type: none"> - für Fachbreite 96,4 cm <p> Nicht für Falttürenschränke!</p>	96	15	50	093	107,-

Schwebetürenschränke - 3000

Schrank-Zubehör

Innenausführung: Streifendekor silber-grau

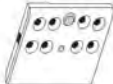
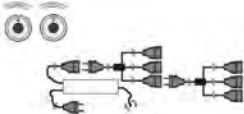
Beschreibung	Maße in cm			Art.-Nr.	EURO
	B	H	T		
 <p>Kleiderlift für Schrankfach-Breite 72,2 - 96,4 cm</p>	100	85	14	081	335,-
 <p>Innenspiegel, klappbar</p> <p>Nur in Verbindung mit Schwebetürenschränken!</p> <p>Nicht in Verbindung mit LED-Lichtblende verwendbar!</p> 	36	173	2	080	228,-
 <p>LED-Schrankinnenbeleuchtung mit Bewegungsmelder, inkl. Akku (Ladevorgang über USB)</p> <p>1 Stück</p> <p>2 Stück</p> <p>3 Stück</p> <p>4 Stück</p>	10	2	10	006	102,-
	10	2	10	007	189,-
	10	2	10	008	289,-
	10	2	10	009	379,-
 <p>Fernbedienungs-Set für Beleuchtungen mit 2 Fernbedienungen Bis zu 5 Verbrauchsstellen anschließbar</p>	40	9	13	005	240,-

Interliving Kleiderschrank Serie 1205

Schwebetürenschränke - 3000



Emissionsgeprüft
Schadstoffgeprüft
Regelmäßige
Produkt-
überwachung
www.tuv.com
ID 1111253053



Interliving Kleiderschrank Serie 1205

Schwebetürenschränke - 3000



Emissionsgeprüft
Schadstoffgeprüft
Regelmäßige
Produkt-
überwachung
www.tuv.com
ID 1111253053



Interliving Kleiderschrank Serie 1205

Betten + Beimöbel - 4000



Emissionsgeprüft
Schadstoffgeprüft
Regelmäßige
Produkt-
überwachung



www.tuv.com
ID 1111253053

Betten + Beimöbel - 4000



IL 1205 - 4000 - Betten und Beimöbel

Betten, in 7 Breiten mit Holzkopfteil oder Polsterkopfteil

Breiten in cm	90	100	120	140	160	180	200	Höhe Kopfteil in cm	97
	190	190	190	190	190	190	190		Höhe Fußteil in cm
Längen in cm	200	200	200	200	200	200	200	Höhe Oberkante Bettseite in cm	48
	210	210	210	210	210	210	210		
	220	220	220	220	220	220	220		

Betten mit Winkelfüßen oder Schrägfüßen / Holzkopfteil mit Leisten in Chrom oder Schiefer (wählbar über Modellnummer).

Nachtschränke, in 8 Höhen und 2 Breiten

Tiefe 43 cm

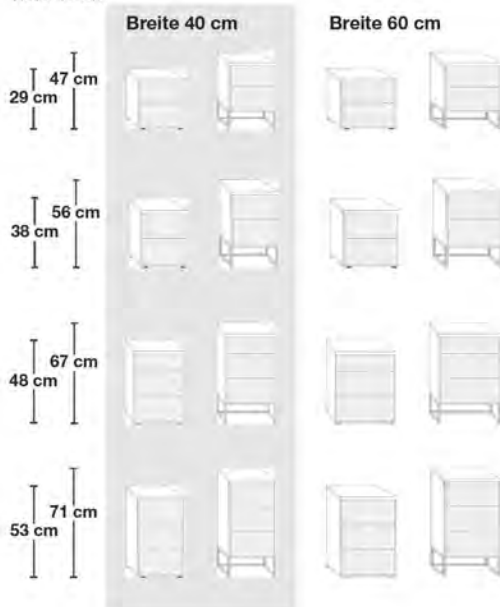

Kommoden, in 4 Höhen und 4 Breiten

Tiefe 43 cm

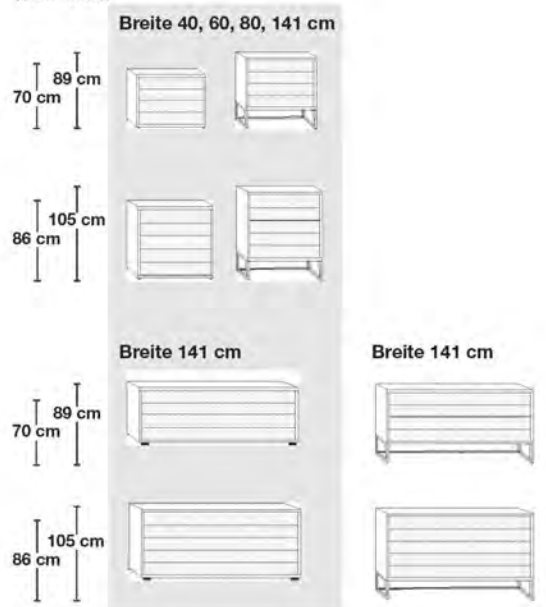

Nachtschränke und Kommoden mit Griffen und ggf. Kufen in Chrom, Silber oder Schiefer (wählbar über Modellnummer).

Interliving Kleiderschrank Serie 1205

Betten + Beimöbel - 4000

Breite 90 cm bis 200 cm



Emissionsgeprüft
Schadstoffgeprüft
Regelmäßige
Produkt-
überwachung

www.tuv.com
ID 1111253053







Betten + Beimöbel - 4000

LIEFERBARE KORPUS- UND FRONTAUSFÜHRUNGEN

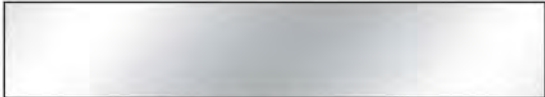
Bitte geben Sie bei jeder Bestellung die exakte Farbkombination aus Front- und Korpusfarbe an!

Farbausführungen:

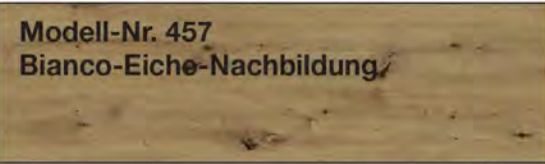
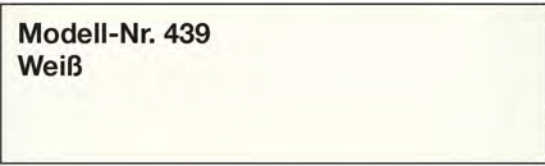
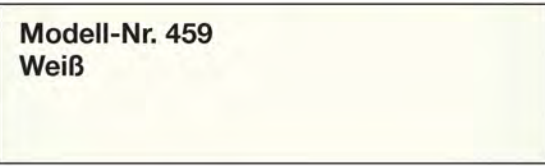
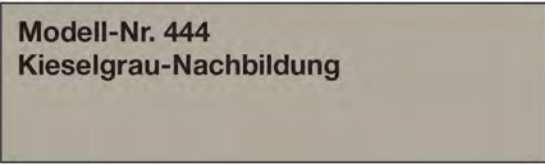
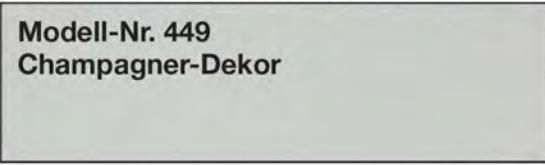
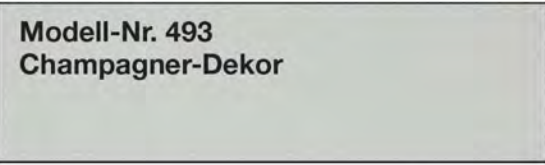
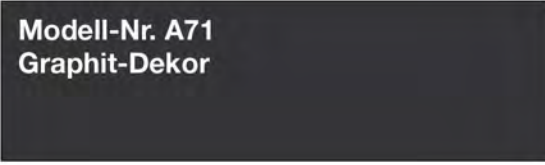
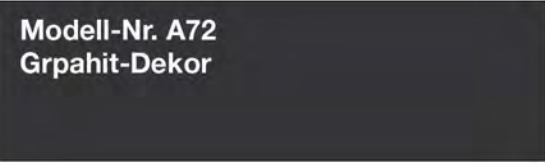
 <p>Griffe, Kufe, Winkelfüße und Holzkopfteil mit Leisten in chrom</p> 	 <p>Griffe, Kufe, Winkelfüße und Holzkopfteil mit Leisten in Schiefer</p> 
 <p>Modell-Nr. 436 Bianco-Eiche-Nachbildung</p>	 <p>Modell-Nr. 457 Bianco-Eiche-Nachbildung</p>
 <p>Modell-Nr. 439 Weiß</p>	 <p>Modell-Nr. 459 Weiß</p>
 <p>Modell-Nr. 444 Kieselgrau-Nachbildung</p>	 <p>Modell-Nr. 465 Kieselgrau-Dekor</p>
 <p>Modell-Nr. 449 Champagner-Dekor</p>	 <p>Modell-Nr. 493 Champagner-Dekor</p>
 <p>Modell-Nr. A71 Graphit-Dekor</p>	 <p>Modell-Nr. A72 Graphit-Dekor</p>

Interliving Kleiderschrank Serie 1205

Betten + Beimöbel - 4000

Frontausführungen:



Glasfronten

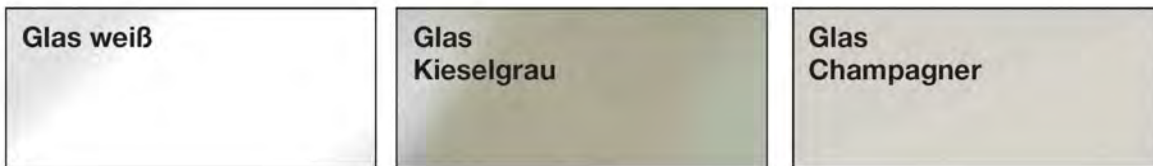

Innenfarbton

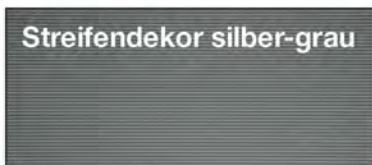

furn plan



Emissionsgeprüft
Schadstoffgeprüft
Regelmäßige
Produkt-
überwachung
www.tuv.com
ID 1111253053



Interliving Kleiderschrank Serie 1205

Betten + Beimöbel - 4000

Futonbetten

Fußteilhöhe: 48 cm

Liegehöhen-Verstellung 4-fach

Beschreibung	Liegefläche in cm	Stellfläche in cm	Art.-Nr.	EURO
 <p>Kopfteil im Korpus-Farbton mit 3 Leisten</p> <p>Höhe Kopfteil: 97 cm Höhe Fußteil: 48 cm Höhe Oberkante Bettseite: 48 cm</p>	90 x 190	99 x 208	200	605,-
	90 x 200	99 x 218	201	605,-
	90 x 210	99 x 228	202	710,-
	90 x 220	99 x 238	203	710,-
	100 x 190	109 x 208	368	605,-
	100 x 200	109 x 218	369	605,-
	100 x 210	109 x 228	370	710,-
	100 x 220	109 x 238	371	710,-
	120 x 190	129 x 208	372	605,-
	120 x 200	129 x 218	373	605,-
	120 x 210	129 x 228	374	710,-
	120 x 220	129 x 238	375	710,-
	140 x 190	149 x 208	376	663,-
	140 x 200	149 x 218	377	663,-
	140 x 210	149 x 228	378	770,-
	140 x 220	149 x 238	379	770,-
	160 x 190	169 x 208	380	663,-
	160 x 200	169 x 218	381	663,-
	160 x 210	169 x 228	382	770,-
	160 x 220	169 x 238	383	770,-
180 x 190	189 x 208	384	663,-	
180 x 200	189 x 218	385	649,-	
180 x 210	189 x 228	386	770,-	
180 x 220	189 x 238	387	770,-	
200 x 190	209 x 208	388	663,-	
200 x 200	209 x 218	389	663,-	
200 x 210	209 x 228	390	770,-	
200 x 220	209 x 238	391	770,-	

Interliving Kleiderschrank Serie 1205

Betten + Beimöbel - 4000

Futonbetten

Fußteilhöhe: 48 cm

Liegehöhen-Verstellung 4-fach

Beschreibung	Liegefläche in cm	Stellfläche in cm	Art.-Nr.	EURO
 <p>Kopfteil im Korpus-Farbtone mit 3 Leisten obere Leiste in weiß</p> <p>Höhe Kopfteil: 97 cm Höhe Fußteil: 48 cm Höhe Oberkante Bettseite: 48 cm</p>	90 x 190	99 x 208	204	605,-
	90 x 200	99 x 218	205	605,-
	90 x 210	99 x 228	206	710,-
	90 x 220	99 x 238	207	710,-
	100 x 190	109 x 208	392	605,-
	100 x 200	109 x 218	393	605,-
	100 x 210	109 x 228	394	710,-
	100 x 220	109 x 238	395	710,-
	120 x 190	129 x 208	396	605,-
	120 x 200	129 x 218	397	605,-
	120 x 210	129 x 228	398	710,-
	120 x 220	129 x 238	399	710,-
	140 x 190	149 x 208	400	663,-
	140 x 200	149 x 218	401	663,-
	140 x 210	149 x 228	402	770,-
	140 x 220	149 x 238	403	770,-
	160 x 190	169 x 208	404	663,-
	160 x 200	169 x 218	405	663,-
	160 x 210	169 x 228	406	770,-
	160 x 220	169 x 238	407	770,-
180 x 190	189 x 208	408	663,-	
180 x 200	189 x 218	409	663,-	
180 x 210	189 x 228	410	770,-	
180 x 220	189 x 238	411	770,-	
200 x 190	209 x 208	412	663,-	
200 x 200	209 x 218	413	663,-	
200 x 210	209 x 228	414	770,-	
200 x 220	209 x 238	415	770,-	

Interliving Kleiderschrank Serie 1205

Betten + Beimöbel - 4000

Futonbetten

Fußteilhöhe: 48 cm

Liegehöhen-Verstellung 4-fach

Beschreibung	Liegefläche in cm	Stellfläche in cm	Art.-Nr.	EURO
 <p>Kopfteil im Korpus-Farbtone mit 3 Leisten obere Leiste in Kieselgrau-Dekor</p> <p>Höhe Kopfteil: 97 cm Höhe Fußteil: 48 cm Höhe Oberkante Bettseite: 48 cm</p>	90 x 190	99 x 208	178	605,-
	90 x 200	99 x 218	179	605,-
	90 x 210	99 x 228	194	710,-
	90 x 220	99 x 238	195	710,-
	100 x 190	109 x 208	196	605,-
	100 x 200	109 x 218	197	605,-
	100 x 210	109 x 228	198	710,-
	100 x 220	109 x 238	199	710,-
	120 x 190	129 x 208	229	605,-
	120 x 200	129 x 218	230	605,-
	120 x 210	129 x 228	231	710,-
	120 x 220	129 x 238	232	710,-
	140 x 190	149 x 208	233	663,-
	140 x 200	149 x 218	234	663,-
	140 x 210	149 x 228	235	770,-
	140 x 220	149 x 238	236	770,-
	160 x 190	169 x 208	237	663,-
	160 x 200	169 x 218	238	663,-
	160 x 210	169 x 228	239	770,-
	160 x 220	169 x 238	240	770,-
180 x 190	189 x 208	241	663,-	
180 x 200	189 x 218	242	663,-	
180 x 210	189 x 228	243	770,-	
180 x 220	189 x 238	304	770,-	
200 x 190	209 x 208	305	663,-	
200 x 200	209 x 218	306	663,-	
200 x 210	209 x 228	307	770,-	
200 x 220	209 x 238	308	770,-	

Interliving Kleiderschrank Serie 1205

Betten + Beimöbel - 4000

Futonbetten

Fußteilhöhe: 48 cm

Liegehöhen-Verstellung 4-fach

Beschreibung	Liegefläche in cm	Stellfläche in cm	Art.-Nr.	EURO
 <p>Kopfteil im Korpus-Farbtone mit 3 Leisten obere Leiste in Champagner-Dekor</p> <p>Höhe Kopfteil: 97 cm Höhe Fußteil: 48 cm Höhe Oberkante Bettseite: 48 cm</p>	90 x 190	99 x 208	208	605,-
	90 x 200	99 x 218	209	605,-
	90 x 210	99 x 228	210	710,-
	90 x 220	99 x 238	211	710,-
	100 x 190	109 x 208	416	605,-
	100 x 200	109 x 218	417	605,-
	100 x 210	109 x 228	418	710,-
	100 x 220	109 x 238	419	710,-
	120 x 190	129 x 208	420	605,-
	120 x 200	129 x 218	421	605,-
	120 x 210	129 x 228	422	710,-
	120 x 220	129 x 238	423	710,-
	140 x 190	149 x 208	424	663,-
	140 x 200	149 x 218	425	663,-
	140 x 210	149 x 228	426	770,-
	140 x 220	149 x 238	427	770,-
	160 x 190	169 x 208	428	663,-
	160 x 200	169 x 218	429	663,-
	160 x 210	169 x 228	430	770,-
	160 x 220	169 x 238	431	770,-
180 x 190	189 x 208	432	663,-	
180 x 200	189 x 218	433	663,-	
180 x 210	189 x 228	434	770,-	
180 x 220	189 x 238	435	770,-	
200 x 190	209 x 208	436	663,-	
200 x 200	209 x 218	437	663,-	
200 x 210	209 x 228	438	770,-	
200 x 220	209 x 238	439	770,-	

Betten + Beimöbel - 4000

Futonbetten

Fußteilhöhe: 48 cm

Liegehöhen-Verstellung 4-fach



Beschreibung	Liegefläche in cm	Stellfläche in cm	Art.-Nr.	EURO
 <p>Kopfteil im Korpus-Farbton mit 3 Leisten obere Leiste in Bianco-Eiche-Nachbildung</p>	90 x 190	99 x 208	212	605,-
	90 x 200	99 x 218	213	605,-
	90 x 210	99 x 228	214	710,-
	90 x 220	99 x 238	215	710,-
<p>Höhe Kopfteil: 97 cm Höhe Fußteil: 48 cm Höhe Oberkante Bettseite: 48 cm</p>	100 x 190	109 x 208	440	605,-
	100 x 200	109 x 218	441	605,-
	100 x 210	109 x 228	442	710,-
	100 x 220	109 x 238	443	710,-
	120 x 190	129 x 208	444	605,-
	120 x 200	129 x 218	445	605,-
	120 x 210	129 x 228	446	710,-
	120 x 220	129 x 238	447	710,-
	140 x 190	149 x 208	448	663,-
	140 x 200	149 x 218	449	663,-
	140 x 210	149 x 228	450	770,-
	140 x 220	149 x 238	451	770,-
	160 x 190	169 x 208	452	663,-
	160 x 200	169 x 218	453	663,-
	160 x 210	169 x 228	454	770,-
	160 x 220	169 x 238	455	770,-
180 x 190	189 x 208	456	663,-	
180 x 200	189 x 218	457	663,-	
180 x 210	189 x 228	458	770,-	
180 x 220	189 x 238	459	770,-	
200 x 190	209 x 208	460	663,-	
200 x 200	209 x 218	461	663,-	
200 x 210	209 x 228	462	770,-	
200 x 220	209 x 238	463	770,-	

Betten + Beimöbel - 4000

Futonbetten

Liegehöhen-Verstellung 4-fach

Fußteilhöhe: 48 cm



Beschreibung	Liegefläche in cm	Stellfläche in cm	Art.-Nr.	EURO
 <p>Polster-Kopfteil in Kunstleder weiß</p> <p>Höhe Kopfteil: 97 cm Höhe Fußteil: 48 cm Höhe Oberkante Bettseite: 48 cm</p> 	90 x 190	99 x 208	216	739,-
	90 x 200	99 x 218	217	739,-
	90 x 210	99 x 228	218	851,-
	90 x 220	99 x 238	219	851,-
	100 x 190	109 x 208	464	739,-
	100 x 200	109 x 218	465	739,-
	100 x 210	109 x 228	466	851,-
	100 x 220	109 x 238	467	851,-
	120 x 190	129 x 208	468	739,-
	120 x 200	129 x 218	469	739,-
	120 x 210	129 x 228	470	851,-
	120 x 220	129 x 238	471	851,-
	140 x 190	149 x 208	472	801,-
	140 x 200	149 x 218	473	801,-
	140 x 210	149 x 228	474	913,-
	140 x 220	149 x 238	475	913,-
	160 x 190	169 x 208	476	801,-
	160 x 200	169 x 218	477	801,-
	160 x 210	169 x 228	478	913,-
	160 x 220	169 x 238	479	913,-
	180 x 190	189 x 208	480	801,-
	180 x 200	189 x 218	481	801,-
	180 x 210	189 x 228	482	913,-
	180 x 220	189 x 238	483	913,-
200 x 190	209 x 208	484	801,-	
200 x 200	209 x 218	485	801,-	
200 x 210	209 x 228	486	913,-	
200 x 220	209 x 238	487	913,-	

Betten + Beimöbel - 4000

Futonbetten

Fußteilhöhe: 48 cm

Liegehöhen-Verstellung 4-fach

Beschreibung	Liegefläche in cm	Stellfläche in cm	Art.-Nr.	EURO
 <p>Polster-Kopfteil in Kunstleder Kieselgrau</p> <p>Höhe Kopfteil: 97 cm Höhe Fußteil: 48 cm Höhe Oberkante Bettseite: 48 cm</p> 	90 x 190	99 x 208	309	739,-
	90 x 200	99 x 218	310	739,-
	90 x 210	99 x 228	311	851,-
	90 x 220	99 x 238	312	851,-
	100 x 190	109 x 208	313	739,-
	100 x 200	109 x 218	314	739,-
	100 x 210	109 x 228	315	851,-
	100 x 220	109 x 238	316	851,-
	120 x 190	129 x 208	317	739,-
	120 x 200	129 x 218	318	739,-
	120 x 210	129 x 228	319	851,-
	120 x 220	129 x 238	320	851,-
	140 x 190	149 x 208	321	801,-
	140 x 200	149 x 218	322	801,-
	140 x 210	149 x 228	323	913,-
	140 x 220	149 x 238	324	913,-
	160 x 190	169 x 208	325	801,-
	160 x 200	169 x 218	326	801,-
	160 x 210	169 x 228	327	913,-
	160 x 220	169 x 238	328	913,-
	180 x 190	189 x 208	329	801,-
	180 x 200	189 x 218	330	801,-
	180 x 210	189 x 228	331	913,-
	180 x 220	189 x 238	332	913,-
200 x 190	209 x 208	333	801,-	
200 x 200	209 x 218	334	801,-	
200 x 210	209 x 228	335	913,-	
200 x 220	209 x 238	336	913,-	



Interliving Kleiderschrank Serie 1205

Betten + Beimöbel - 4000

Futonbetten

Fußteilhöhe: 48 cm

Liegehöhen-Verstellung 4-fach

Beschreibung	Liegefläche in cm	Stellfläche in cm	Art.-Nr.	EURO
 <p>Höhe Kopfteil: 97 cm Höhe Fußteil: 48 cm Höhe Oberkante Bettseite: 48 cm</p> 	Polster-Kopfteil in Kunstleder Champagner			
	90 x 190	99 x 208	220	739,-
	90 x 200	99 x 218	221	739,-
	90 x 210	99 x 228	222	851,-
	90 x 220	99 x 238	223	851,-
	100 x 190	109 x 208	488	739,-
	100 x 200	109 x 218	489	739,-
	100 x 210	109 x 228	490	851,-
	100 x 220	109 x 238	491	851,-
	120 x 190	129 x 208	492	739,-
	120 x 200	129 x 218	493	739,-
	120 x 210	129 x 228	494	851,-
	120 x 220	129 x 238	495	851,-
	140 x 190	149 x 208	496	801,-
	140 x 200	149 x 218	497	801,-
	140 x 210	149 x 228	498	913,-
	140 x 220	149 x 238	499	913,-
	160 x 190	169 x 208	500	801,-
	160 x 200	169 x 218	501	801,-
	160 x 210	169 x 228	502	913,-
160 x 220	169 x 238	503	913,-	
180 x 190	189 x 208	504	801,-	
180 x 200	189 x 218	505	801,-	
180 x 210	189 x 228	506	913,-	
180 x 220	189 x 238	507	913,-	
200 x 190	209 x 208	508	801,-	
200 x 200	209 x 218	509	801,-	
200 x 210	209 x 228	510	913,-	
200 x 220	209 x 238	511	913,-	



Interliving Kleiderschrank Serie 1205

Betten + Beimöbel - 4000

Futonbetten

Fußteilhöhe: 48 cm



Liegehöhen-Verstellung 4-fach

Beschreibung	Liegefläche in cm	Stellfläche in cm	Art.-Nr.	EURO
 <p>Polster-Kopfteil in Kunstleder Graphit</p> <p>Höhe Kopfteil: 97 cm Höhe Fußteil: 48 cm Höhe Oberkante Bettseite: 48 cm</p> 	90 x 190	99 x 208	512	739,-
	90 x 200	99 x 218	513	739,-
	90 x 210	99 x 228	514	851,-
	90 x 220	99 x 238	515	851,-
	100 x 190	109 x 208	516	739,-
	100 x 200	109 x 218	517	739,-
	100 x 210	109 x 228	518	851,-
	100 x 220	109 x 238	519	851,-
	120 x 190	129 x 208	528	739,-
	120 x 200	129 x 218	529	739,-
	120 x 210	129 x 228	530	851,-
	120 x 220	129 x 238	531	851,-
	140 x 190	149 x 208	532	801,-
	140 x 200	149 x 218	533	801,-
	140 x 210	149 x 228	534	913,-
	140 x 220	149 x 238	535	913,-
	160 x 190	169 x 208	536	801,-
	160 x 200	169 x 218	537	801,-
	160 x 210	169 x 228	538	913,-
	160 x 220	169 x 238	539	913,-
180 x 190	189 x 208	540	801,-	
180 x 200	189 x 218	545	801,-	
180 x 210	189 x 228	546	913,-	
180 x 220	189 x 238	547	913,-	

Betten + Beimöbel - 4000





Großraum-Bettschubkasten

inkl. Fußteilverblendung, paarweise

Beschreibung	Maße in cm			Art.-Nr.	EURO
	B	H	T		
 <p> - für Bettseiten-Höhe 48 cm</p> <p>Großraum-Bettschubkasten inkl. Fußteil-Verblendung - paarweise</p> <ul style="list-style-type: none"> - für Liegefläche 140 x 190 cm - für Liegefläche 140 x 200 cm - für Liegefläche 140 x 210 cm - für Liegefläche 140 x 220 cm - für Liegefläche 160 x 190 cm - für Liegefläche 160 x 200 cm - für Liegefläche 160 x 210 cm - für Liegefläche 160 x 220 cm - für Liegefläche 180 x 190 cm - für Liegefläche 180 x 200 cm - für Liegefläche 180 x 210 cm - für Liegefläche 180 x 220 cm - für Liegefläche 200 x 190 cm - für Liegefläche 200 x 200 cm - für Liegefläche 200 x 210 cm - für Liegefläche 200 x 220 cm 					
 <p>Continental-Adapter-Set zur Erhöhung der Einlegetiefe:</p> <ul style="list-style-type: none"> - um 4,8 cm bei Bettseitenhöhe 48 cm 	1	1	1	103	72,-

Betten + Beimöbel - 4000

Zusatzelemente für Futonbetten

Beschreibung	Maße in cm			Art.-Nr.	EURO
	B	H	T		
 <p>Beleuchtungsset für Fußteil</p> <p>Dieses Produkt enthält eine Lichtquelle der Energieeffizienzklasse E</p> <p> Nicht mit Bettschubkasten lieferbar!</p>	60	9	9	102	335,-
 <p>LED-Flexleuchte, chrom</p> <p>Dieses Produkt enthält eine Lichtquelle der Energieeffizienzklasse G</p> <p>Paar</p>	50	2	4	101	459,-
 <p>LED-Flexleuchte, Schiefer</p> <p>Dieses Produkt enthält eine Lichtquelle der Energieeffizienzklasse G</p> <p>Paar</p>	50	2	4	110	459,-
 <p>LED-Bügelleuchte, chrom</p> <p>Dieses Produkt enthält eine Lichtquelle der Energieeffizienzklasse F</p> <p>Paar</p>	50	2	4	100	335,-

Betten + Beimöbel - 4000

Nachtschränke, 1 Auszug schwebend, B 60 cm















Tiefe 43 cm

Beschreibung		Maße in cm			Art.-Nr.	EURO	
		B	H	T			
	Nachtschrank, 1 Auszug schwebend						
	- Front im Korpus-Farbton	Stück	60	48	43	520	219,-
		Paar	60	48	43	521	377,-
	- Front in weiß	Stück	60	48	43	C28	219,-
		Paar	60	48	43	C29	377,-
	- Front in Kieselgrau-Dekor	Stück	60	48	43	C30	219,-
		Paar	60	48	43	C31	377,-
	- Front in Champagner-Dekor	Stück	60	48	43	C32	219,-
		Paar	60	48	43	C33	377,-
	- Front in Glas weiß	Stück	60	48	43	522	237,-
		Paar	60	48	43	523	420,-
	- Front in Glas Kieselgrau	Stück	60	48	43	524	237,-
		Paar	60	48	43	525	420,-
	- Front in Glas Champagner	Stück	60	48	43	526	237,-
	Paar	60	48	43	527	420,-	

Betten + Beimöbel - 4000

Nachtschränke, 2 Auszüge, B 40 cm

Tiefe 43 cm













Beschreibung					Höhe 29 cm		Höhe 47 cm		
					Gleitfüße schwarz		Kufe		
					Breite in cm	Art.-Nr.	EURO	Art.-Nr.	EURO
		- Front im Korpus-Farnton	Stück Paar	40	245	279,-	259	400,-	
				40	246	489,-	260	732,-	
		- Front in weiß	Stück Paar	40	A01	279,-	A07	400,-	
				40	A02	489,-	A08	732,-	
		- Front in Kieselgrau-Dekor	Stück Paar	40	A03	279,-	A09	400,-	
				40	A04	489,-	A10	732,-	
		- Front in Champagner-Dekor	Stück Paar	40	A05	279,-	A11	400,-	
				40	A06	489,-	A12	732,-	
		- Front in Glas weiß	Stück Paar	40	253	313,-	267	438,-	
				40	254	558,-	268	806,-	
		- Front in Glas Kieselgrau	Stück Paar	40	357	313,-	359	438,-	
				40	358	558,-	360	806,-	
		- Front in Glas Champagner	Stück Paar	40	255	321,-	269	438,-	
				40	256	558,-	270	806,-	

Interliving Kleiderschrank Serie 1205

Betten + Beimöbel - 4000

Nachtschränke, 2 Auszüge, B 60 cm

Tiefe 43 cm















Beschreibung					Höhe 29 cm		Höhe 47 cm		
					Gleitfüße schwarz		Kufe		
					Breite in cm	Art.-Nr.	EURO	Art.-Nr.	EURO
		- Front im Korpus-Farnton	Stück Paar	60	273	313,-	287	406,-	
				60	274	558,-	288	784,-	
		- Front in weiß	Stück Paar	60	A13	313,-	A19	406,-	
				60	A14	558,-	A20	784,-	
		- Front in Kieselgrau-Dekor	Stück Paar	60	A15	313,-	A21	406,-	
				60	A16	558,-	A22	784,-	
		- Front in Champagner-Dekor	Stück Paar	60	A17	313,-	A23	406,-	
				60	A18	558,-	A24	784,-	
		- Front in Glas weiß	Stück Paar	60	281	348,-	295	476,-	
				60	282	618,-	296	891,-	
		- Front in Glas Kieselgrau	Stück Paar	60	541	348,-	543	476,-	
				60	542	618,-	544	891,-	
		- Front in Glas Champagner	Stück Paar	60	283	348,-	297	476,-	
				60	284	618,-	298	891,-	

Interliving Kleiderschrank Serie 1205

Betten + Beimöbel - 4000

Nachtschränke, 2 Auszüge, B 40 cm

Tiefe 43 cm















					Höhe 38 cm		Höhe 56 cm	
Beschreibung				Breite in cm	Gleitfüße schwarz		Kufe	
					Art.-Nr.	EURO	Art.-Nr.	EURO
		- Front im Korpus-Farnton	Stück Paar	40 40	600 601	284,- 500,-	614 615	373,- 712,-
		- Front in weiß	Stück Paar	40 40	A25 A26	284,- 500,-	A31 A32	373,- 712,-
		- Front in Kieselgrau-Dekor	Stück Paar	40 40	A27 A28	284,- 500,-	A33 A34	373,- 712,-
		- Front in Champagner-Dekor	Stück Paar	40 40	A29 A30	284,- 500,-	A35 A36	373,- 712,-
		- Front in Glas weiß	Stück Paar	40 40	608 609	321,- 572,-	622 623	442,- 817,-
		- Front in Glas Kieselgrau	Stück Paar	40 40	549 550	321,- 572,-	551 552	442,- 817,-
		- Front in Glas Champagner	Stück Paar	40 40	610 611	321,- 572,-	624 625	442,- 817,-

Interliving Kleiderschrank Serie 1205

Betten + Beimöbel - 4000

Nachtschränke, 2 Auszüge, B 60 cm

Tiefe 43 cm















Beschreibung					Höhe 38 cm		Höhe 56 cm		
					Gleitfüße schwarz		Kufe		
					Breite in cm	Art.-Nr.	EURO	Art.-Nr.	EURO
		- Front im Korpus-Farnton	Stück Paar	60 60	628 629	321,- 572,-	642 643	451,- 833,-	
		- Front in weiß	Stück Paar	60 60	A37 A38	321,- 572,-	A43 A44	451,- 833,-	
		- Front in Kieselgrau-Dekor	Stück Paar	60 60	A39 A40	321,- 572,-	A45 A46	451,- 833,-	
		- Front in Champagner-Dekor	Stück Paar	60 60	A41 A42	321,- 572,-	A47 A48	451,- 833,-	
		- Front in Glas weiß	Stück Paar	60 60	636 637	353,- 636,-	650 651	482,- 900,-	
		- Front in Glas Kieselgrau	Stück Paar	60 60	557 558	353,- 636,-	559 560	482,- 900,-	
		- Front in Glas Champagner	Stück Paar	60 60	638 639	353,- 636,-	652 653	482,- 900,-	

Interliving Kleiderschrank Serie 1205

Betten + Beimöbel - 4000

Nachtschränke, 3 Auszüge, B 40 cm















Tiefe 43 cm

Beschreibung					Höhe 48 cm		Höhe 67 cm		
					Gleitfüße schwarz		Kufe		
					Breite in cm	Art.-Nr.	EURO	Art.-Nr.	EURO
		- Front im Korpus-Farbtan	Stück Paar	40	712	371,-	726	493,-	
				40	713	645,-	727	895,-	
		- Front in weiß	Stück Paar	40	A73	371,-	A79	493,-	
				40	A74	645,-	A80	895,-	
		- Front in Kieselgrau-Dekor	Stück Paar	40	A75	371,-	A81	493,-	
				40	A76	645,-	A82	895,-	
		- Front in Champagner-Dekor	Stück Paar	40	A77	371,-	A83	493,-	
				40	A78	645,-	A84	895,-	
		- Front in Glas weiß	Stück Paar	40	720	402,-	734	525,-	
				40	721	723,-	735	967,-	
		- Auszüge Glas Kieselgrau	Stück Paar	40	597	402,-	599	525,-	
				40	598	723,-	996	967,-	
		- Front in Glas Champagner	Stück Paar	40	722	402,-	736	525,-	
				40	723	723,-	737	967,-	

Betten + Beimöbel - 4000

Nachtschränke, 3 Auszüge, B 60 cm

Tiefe 43 cm















Beschreibung					Höhe 48 cm		Höhe 67 cm		
					Gleitfüße schwarz		Kufe		
					Breite in cm	Art.-Nr.	EURO	Art.-Nr.	EURO
		- Front im Korpus-Farnton	Stück Paar	60	740	402,-	754 755	534,- 987,-	
				60	741	723,-			
		- Front in weiß	Stück Paar	60	A85	402,-	A91 A92	534,- 987,-	
				60	A86	723,-			
		- Front in Kieselgrau-Dekor	Stück Paar	60	A87	402,-	A93 A94	534,- 987,-	
				60	A88	723,-			
		- Front in Champagner-Dekor	Stück Paar	60	A89	402,-	A95 A96	534,- 987,-	
				60	A90	723,-			
		- Front in Glas weiß	Stück Paar	60	748	442,-	762 763	576,- 1.063,-	
				60	749	801,-			
		- Front in Glas Kieselgrau	Stück Paar	60	997	442,-	999 001	576,- 1.063,-	
				60	998	801,-			
		- Front in Glas Champagner	Stück Paar	60	750	442,-	764 765	576,- 1.063,-	
				60	751	801,-			

Interliving Kleiderschrank Serie 1205

Betten + Beimöbel - 4000

Nachtschränke, 3 Auszüge, B 40 cm

Tiefe 43 cm















Beschreibung					Höhe 53 cm		Höhe 71 cm		
					Gleitfüße schwarz		Kufe		
					Breite in cm	Art.-Nr.	EURO	Art.-Nr.	EURO
		- Front im Korpus-Farnton	Stück Paar	40	768	373,-	782	496,-	
				40	769	656,-	783	900,-	
		- Front in weiß	Stück Paar	40	A97	373,-	B04	496,-	
				40	A98	656,-	B05	900,-	
		- Front in Kieselgrau-Dekor	Stück Paar	40	A99	373,-	B06	496,-	
				40	B01	656,-	B07	900,-	
		- Front in Champagner-Dekor	Stück Paar	40	B02	373,-	B08	496,-	
				40	B03	656,-	B09	900,-	
		- Front in Glas weiß	Stück Paar	40	776	404,-	790	527,-	
				40	777	728,-	791	971,-	
		- Front in Glas Kieselgrau	Stück Paar	40	010	404,-	012	527,-	
				40	011	728,-	013	971,-	
		- Front in Glas Champagner	Stück Paar	40	778	404,-	792	527,-	
				40	779	728,-	793	971,-	

Interliving Kleiderschrank Serie 1205

Betten + Beimöbel - 4000

Nachtschränke, 3 Auszüge, B 60 cm

Tiefe 43 cm















Beschreibung					Höhe 53 cm		Höhe 71 cm		
					Gleitfüße schwarz		Kufe		
					Breite in cm	Art.-Nr.	EURO	Art.-Nr.	EURO
		- Front im Korpus-Farnton	Stück Paar	60	796	404,-	810	536,-	
				60	797	728,-	811	993,-	
		- Front in weiß	Stück Paar	60	B10	404,-	B16	536,-	
				60	B11	728,-	B17	993,-	
		- Front in Kieselgrau-Dekor	Stück Paar	60	B12	404,-	B18	536,-	
				60	B13	728,-	B19	993,-	
		- Front in Champagner-Dekor	Stück Paar	60	B14	404,-	B20	536,-	
				60	B15	728,-	B21	993,-	
		- Front in Glas weiß	Stück Paar	60	804	449,-	818	583,-	
				60	805	808,-	819	1.067,-	
		- Front in Glas Kieselgrau	Stück Paar	60	018	449,-	020	583,-	
				60	019	808,-	021	1.067,-	
		- Front in Glas Champagner	Stück Paar	60	806	449,-	820	583,-	
				60	807	808,-	821	1.067,-	

Interliving Kleiderschrank Serie 1205

Betten + Beimöbel - 4000





Nachtschränke, 3 Auszüge, B 60 cm

Tiefe 43 cm

Beschreibung					Höhe 63 cm		Höhe 81 cm		
					Gleitfüße schwarz		Kufe		
					Breite in cm	Art.-Nr.	EURO	Art.-Nr.	EURO
		- Front im Korpus-Farnton	Stück Paar	60	852	406,-	866	540,-	
				60	853	732,-		867	998,-
		- Front in weiß	Stück Paar	60	B34	406,-	B40	540,-	
				60	B35	732,-		B41	998,-
		- Front in Kieselgrau-Dekor	Stück Paar	60	B36	406,-	B42	540,-	
				60	B37	732,-		B43	998,-
		- Front in Champagner-Dekor	Stück Paar	60	B38	406,-	B44	540,-	
				60	B39	732,-		B45	998,-
		- Front in Glas weiß	Stück Paar	60	860	451,-	874	585,-	
				60	861	813,-		875	1.076,-
		- Front in Glas Kieselgrau	Stück Paar	60	034	451,-	036	585,-	
				60	035	813,-		037	1.076,-
		- Front in Glas Champagner	Stück Paar	60	862	451,-	876	585,-	
				60	863	813,-		877	1.076,-

Betten + Beimöbel - 4000

Beimöbel





Beschreibung	Maße in cm			Art.-Nr.	EURO	
	B	H	T			
 <p>Nachtschrank-Paneel, mit Rauchglasboden</p>	Stück	40	20	12	300	130,-
	Paar	40	20	12	301	228,-
	Stück	60	20	12	302	133,-
	Paar	60	20	12	303	233,-
 <p>Nachtschrank-Paneel, mit Rauchglasboden und LED-Beleuchtung</p> <p><small>Dieses Produkt enthält Lichtquellen der Energieeffizienzklasse G</small></p>	Stück	40	20	12	112	261,-
	Paar	40	20	12	113	468,-
	Stück	60	20	12	114	268,-
	Paar	60	20	12	115	472,-
 <p>USB-Steckdosen zum Anschrauben, zum Laden von USB-Geräten, inkl. Trafo (Anschlussleitung 1,8 m), 2,1 Ampere Ausgangsleistung</p>	Paar	3	4,5	1,4	005	151,-
						

Interliving Kleiderschrank Serie 1205

Betten + Beimöbel - 4000

Beimöbel, 4 Auszüge



Tiefe 43 cm

Beschreibung		Breite in cm	Höhe 70 cm		Höhe 89 cm	
			Gleitfüße schwarz Art.-Nr.	EURO	Kufe Art.-Nr.	EURO
	Schubkastenkommode mit 4 Auszügen					
	- Front im Korpus-Farbton	40	887	692,-	922	810,-
	- Front in weiß	40	B58	692,-	B70	810,-
	- Front in Kieselgrau-Dekor	40	B59	692,-	B71	810,-
	- Front in Champagner-Dekor	40	B60	692,-	B72	810,-
	- Front Glas weiß	40	891	810,-	926	926,-
	- Front Glas Kieselgrau	40	047	810,-	055	926,-
	- Front Glas Champagner	40	892	810,-	927	926,-
	- Front im Korpus-Farbton	60	894	710,-	929	835,-
	- Front in weiß	60	B61	710,-	B73	835,-
	- Front in Kieselgrau-Dekor	60	B62	710,-	B74	835,-
	- Front in Champagner-Dekor	60	B63	710,-	B75	835,-
	- Front Glas weiß	60	898	842,-	933	971,-
	- Front Glas Kieselgrau	60	049	842,-	057	971,-
	- Front Glas Champagner	60	899	842,-	934	971,-
	- Front im Korpus-Farbton	80	901	866,-	936	1.005,-
	- Front in weiß	80	B64	866,-	B76	1.005,-
	- Front in Kieselgrau-Dekor	80	B65	866,-	B77	1.005,-
	- Front in Champagner-Dekor	80	B66	866,-	B78	1.005,-
	- Front Glas weiß	80	905	980,-	940	1.123,-
	- Front Glas Kieselgrau	80	051	980,-	059	1.123,-
	- Front Glas Champagner	80	906	980,-	941	1.123,-
	- Front im Korpus-Farbton	141	908	1.244,-	943	1.409,-
	- Front in weiß	141	B67	1.244,-	B79	1.409,-
	- Front in Kieselgrau-Dekor	141	B68	1.244,-	B80	1.409,-
	- Front in Champagner-Dekor	141	B69	1.244,-	B81	1.409,-
	- Front Glas weiß	141	912	1.469,-	947	1.632,-
	- Front Glas Kieselgrau	141	053	1.469,-	061	1.632,-
	- Front Glas Champagner	141	913	1.469,-	948	1.632,-

Betten + Beimöbel - 4000

Beimöbel, 5 Auszüge

Tiefe 43 cm

Beschreibung		Breite in cm	Höhe 86 cm		Höhe 105 cm	
			Gleitfüße schwarz Art.-Nr.	EURO	Kufe Art.-Nr.	EURO
 <p>Schubkastenkommode, 5 Auszüge</p> <ul style="list-style-type: none"> - Front im Korpus-Farbton - Front in weiß - Front in Kieselgrau-Dekor - Front in Champagner-Dekor - Front Glas weiß - Front Glas Kieselgrau - Front Glas Champagner 	40	971	772,-	126	891,-	
	40	B94	772,-	C07	891,-	
	40	B95	772,-	C08	891,-	
	40	B96	772,-	C09	891,-	
	40	975	911,-	129	1.029,-	
	40	071	911,-	079	1.029,-	
	40	976	911,-	130	1.029,-	
	60	978	810,-	132	938,-	
	60	B97	810,-	C10	938,-	
	60	B98	810,-	C11	938,-	
	60	B99	810,-	C12	938,-	
	60	982	958,-	136	1.085,-	
	60	073	958,-	081	1.085,-	
	60	983	958,-	137	1.085,-	
 <ul style="list-style-type: none"> - Front im Korpus-Farbton - Front in weiß - Front in Kieselgrau-Dekor - Front in Champagner-Dekor - Front Glas weiß - Front Glas Kieselgrau - Front Glas Champagner 	80	985	1.005,-	139	1.145,-	
	80	C01	1.005,-	C13	1.145,-	
	80	C02	1.005,-	C14	1.145,-	
	80	C03	1.005,-	C15	1.145,-	
	80	989	1.125,-	143	1.264,-	
	80	075	1.125,-	083	1.264,-	
	80	990	1.125,-	144	1.264,-	
	141	992	1.436,-	146	1.598,-	
	141	C04	1.436,-	C16	1.598,-	
	141	C05	1.436,-	C17	1.598,-	
	141	C06	1.436,-	C18	1.598,-	
	141	116	1.657,-	150	1.819,-	
	141	077	1.657,-	085	1.819,-	
	141	117	1.657,-	151	1.819,-	

Interliving Kleiderschrank Serie 1205

Betten + Beimöbel - 4000

Zubehör für Beimöbel

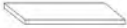
Beschreibung	Maße in cm			Art.-Nr.	EURO
	B	H	T		
 <p>1 Einlegeboden für 2-türige Kommode</p>	77	1,8	37,5	090	70,-
 <p>1 Einlegeboden für Kombikommode</p>	37	1,8	37,5	091	70,-



Betten + Beimöbel - 4000

Beimöbel

Beschreibung	Maße in cm			Art.-Nr.	EURO
	B	H	T		
 <p>Ankleidebank auf Kufen und einem Auszug mit Polster in Kunstleder</p> <p>- mit Kunstleder Champagner</p> <p>- Front im Korpus-Farbtone 141 50 43 153 1.244,-</p> <p>- Front in weiß 141 50 43 C19 1.244,-</p> <p>- Front in Kieselgrau-Dekor 141 50 43 C20 1.244,-</p> <p>- Front in Champagner-Dekor 141 50 43 C21 1.244,-</p> <p>- Front Glas weiß 141 50 43 157 1.270,-</p> <p>- Front Glas Kieselgrau 141 50 43 089 1.270,-</p> <p>- Front Glas Champagner 141 50 43 158 1.270,-</p> <p>- mit Kunstleder weiß</p> <p>- Front im Korpus-Farbtone 141 50 43 167 1.244,-</p> <p>- Front in weiß 141 50 43 C22 1.244,-</p> <p>- Front in Kieselgrau-Dekor 141 50 43 C23 1.244,-</p> <p>- Front in Champagner-Dekor 141 50 43 C24 1.244,-</p> <p>- Front Glas weiß 141 50 43 171 1.270,-</p> <p>- Front Glas Kieselgrau 141 50 43 094 1.270,-</p> <p>- Front Glas Champagner 141 50 43 172 1.270,-</p> <p>- mit Kunstleder Kieselgrau</p> <p>- Front im Korpus-Farbtone 141 50 43 095 1.244,-</p> <p>- Front in weiß 141 50 43 C25 1.244,-</p> <p>- Front in Kieselgrau-Dekor 141 50 43 C26 1.244,-</p> <p>- Front in Champagner-Dekor 141 50 43 C27 1.244,-</p> <p>- Front Glas weiß 141 50 43 104 1.270,-</p> <p>- Front Glas Kieselgrau 141 50 43 107 1.270,-</p> <p>- Front Glas Champagner 141 50 43 105 1.270,-</p>					

Betten + Beimöbel - 4000

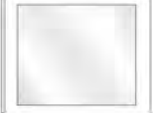
Beimöbel

Beschreibung	Maße in cm			Art.-Nr.	EURO
	B	H	T		
 <p>Ankleidebank mit Polster in Kunstleder</p> <ul style="list-style-type: none"> - mit Kunstleder weiß - mit Kunstleder Kieselgrau - mit Kunstleder Champagner - mit Kunstleder Graphit 	120	53	40	176	511,-
	120	53	40	111	511,-
	120	53	40	174	511,-
	120	53	40	175	511,-
 <p>Hängespiegel, Aufhängung quer oder senkrecht</p>	110	85	3	086	337,-
 <p>Wandspiegel</p>	60	80	3	087	183,-

Interliving Kleiderschrank Serie 1205

Beimöbel - 4100



Emissionsgeprüft
Schadstoffgeprüft
Regelmäßige
Produkt-
überwachung
www.tuv.com
ID 1111253053



Interliving Kleiderschrank Serie 1205

Beimöbel - 4100

IL 1205 - 1000
Drehtüren-
schränke

IL 1205 - 2000
Falttüren-
schränke

IL 1205 - 3000
Schwebetüren-
schränke

IL 1205 - 4000
Betten +
Beimöbel

IL 1205 - 4100
Beimöbel

IL 1205 - 5000
Offenes Schrank-
system



LIEFERBARE KORPUS- UND FRONTAUSFÜHRUNGEN

Bitte geben Sie bei jeder Bestellung die exakte Farbkombination aus Front- und Korpusfarbe an!

Farbausführungen:

		
Griffe und Kufen in Chrom	Griffe und Kufen in Silber	Griffe und Kufen in Schiefer
		
Modell-Nr. A02 Bianco-Eiche- Nachbildung	Modell-Nr. A07 Bianco-Eiche- Nachbildung	Modell-Nr. A12 Bianco-Eiche- Nachbildung
Modell-Nr. A03 Weiß	Modell-Nr. A08 Weiß	Modell-Nr. A13 Weiß
Modell-Nr. A04 Champagner-Dekor	Modell-Nr. A09 Champagner-Dekor	Modell-Nr. A14 Champagner-Dekor
Modell-Nr. A05 Kieselgrau-Dekor	Modell-Nr. A10 Kieselgrau-Dekor	Modell-Nr. A15 Kieselgrau-Dekor
Modell-Nr. B08 Havanna-Dekor	Modell-Nr. B09 Havanna-Dekor	Modell-Nr. B10 Havanna-Dekor
Modell-Nr. A06 Graphit-Dekor	Modell-Nr. A11 Graphit-Dekor	Modell-Nr. A16 Graphit-Dekor

Beimöbel - 4100

Frontausführungen:

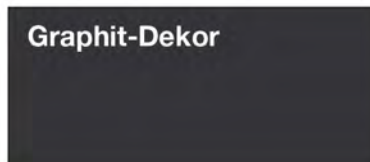
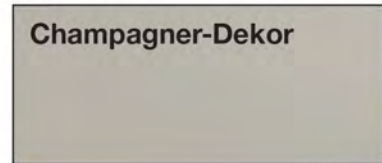
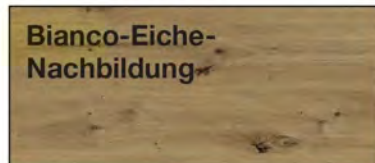

Glasfronten und Glas-Abdeckplatten

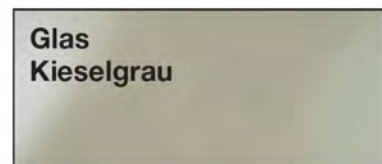
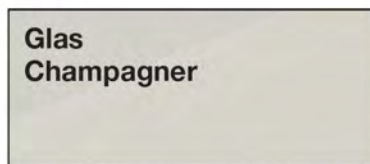

Innenfarbton

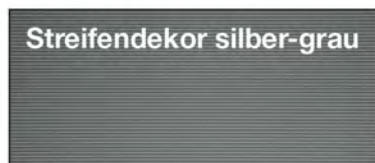

Beimöbel - 4100

DAS PROGRAMM AUF EINEN BLICK

- **6 verschiedene Korpusfarben** (Bianco-Eiche-Nachbildung, weiß, Champagner-Dekor, Kieselgrau-Dekor, Havanna-Dekor, Graphit-Dekor)
- **8 verschiedene Dekor- und Glasfronten** (Bianco-Eiche-Nachbildung, weiß, Champagner-Dekor, Kieselgrau-Dekor, Graphit-Dekor, Glas weiß, Glas Champagner, Glas Kieselgrau)
- **Korpus- und Frontausführungen sind frei kombinierbar**
- **3 verschiedene Grifffarben** (Chrom, Silber, Schiefer)
- **4 verschiedene Griffbreiten** (46 mm, 164 mm, 288 mm), sowie Griffleiste
- **Nachtschränke in den Breiten 40, 50 und 60 cm sowie in 6 unterschiedlichen Höhen**
- **Kommoden in 9 verschiedenen Breiten (40 bis 180 cm) sowie in 3 unterschiedlichen Höhen** (78,4 cm, 91,2 cm, 104 cm)
- **Individuelle Planbarkeit** der einzelnen Elemente. Mehrere Einheiten können nebeneinander positioniert und **mit einer Abdeckplatte** verbunden werden.
- **3 verschiedene Abdeckplatten in den Breiten 40 bis 230 cm wählbar:**
Holzplatte ohne Beleuchtung (Höhe 22 mm), Holzplatte mit umlaufender LED-Beleuchtung (Höhe 27 mm, maximale Breite 180 cm), Glasplatte (Höhe 3 mm, maximale Breite 180 cm)
- **Kufen** (Chrom, Silber, Schiefer) sind optional für alle Beimöbel (bis max. Breite 120 cm) erhältlich. Bei Einsatz der Kufe erhöht sich die Gesamthöhe um 19,4 cm.

QUALITÄT IM DETAIL

- **Vollauszug** als Standard inklusive
- **Softclose** als Standard inklusive
- **hohe Zargen** für extra Stauraum
- **höhenverstellbare Gleitfüße** (14 – 20mm einstellbar)

furn plan



Emissionsgeprüft
Schadstoffgeprüft
Regelmäßige
Produkt-
überwachung
www.tuv.com
ID: 1111263053



Beimöbel - 4100

Bestellbeispiele



Hinweis: Alle Nachtschränke und Kommoden sind standardmäßig ohne Abdeckplatte. Eine Abdeckplatte muss immer separat bestellt werden. Kufen sind wahlweise erhältlich.

1. Beispiel - Kommode B 80 cm mit Abdeckplatte in Glas und Kufen:

Kommode
Front in Glas Champagner
Griff 164 mm

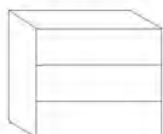

B 80 cm
H 78,4 cm
Art-Nr. F65

+

Abdeckplatte
in Glas Champagner



B 80 cm
H 0,3 cm
Art-Nr. HG1

+

Kufen
für Breite 80 cm



B 80 cm
H 20,8 cm
Art-Nr. KF2

=



H 98,1 cm

2. Beispiel - Kommode B 180 cm mit Abdeckplatte im Korpus-Farbtönen mit Beleuchtung:

Kombikommode
Front in Bianco-Eiche-NB
Griff 288 mm

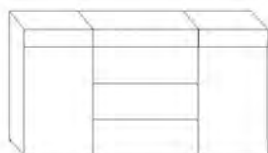

B 180 cm
H 91,2 cm
Art-Nr. CV9

+

Abdeckplatte
im Korpus-Farbtönen
mit Beleuchtung



B 180 cm
H 2,7 cm
Art-Nr. HC6

=

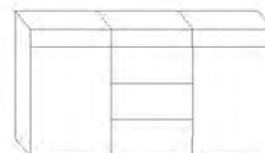

B 180 cm
H 93,9 cm

3. Beispiel - Kommode B 220 cm mit Abdeckplatte im Korpus-Farbtönen ohne Beleuchtung:

Kommode
Front in Kieselgrau-D.
Griff 46 mm



B 60 cm
H 104 cm
Art-Nr. C57

+

Kommode
Front in weiß
Griff 46 mm

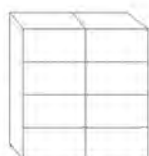

B 100 cm
H 104 cm
Art-Nr. M66

+

Kommode
Front in Kieselgrau-D.
Griff 46 mm



B 60 cm
H 104 cm
Art-Nr. C65

+

Abdeckplatte nach Maß
im Korpus-Farbtönen
ohne Beleuchtung

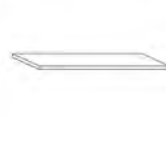

B 220 cm
H 2,2 cm
Art-Nr. HB6

+

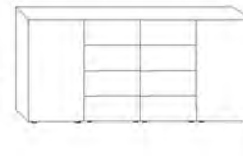

B 220 cm
H 106,2 cm

Beimöbel - 4100

Bestellbeispiele



Hinweis: Alle Nachtschränke und Kommoden sind standardmäßig ohne Abdeckplatte. Eine Abdeckplatte muss immer separat bestellt werden. Kufen sind wahlweise erhältlich.

4. Beispiel - Schminktisch B 140 cm mit Abdeckplatte im Korpus-Farbtton ohne Beleuchtung:

Kommode
Front in Glas weiß
Griffleiste

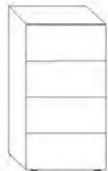

B 40 cm
H 104 cm
Art-Nr. 494

+

Kommode
Front in Glas weiß
Griffleiste



B 40 cm
H 104 cm
Art-Nr. 494

+

Abdeckplatte
im Korpus-Farbtton
ohne Beleuchtung



B 140 cm
H 2,2 cm
Art-Nr. HB1

=

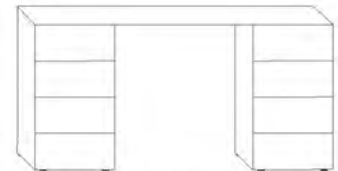

←40→ ←60*→ ←40→

* Max. Abstand 80 cm



Kombination als Schminktisch mit Abdeckplatte im Korpus-Farbtton (nur ohne Beleuchtung) verfügbar!
Bitte beachten: Der Abstand zwischen den beiden äußeren Kommoden darf max. 80 cm breit sein!

Beimöbel - 4100

Nachtschränke, Breite 40 cm





höhenverstellbare Gleitfüße in schwarz (14-20 mm einstellbar)

Tiefe: 43 cm

H1 = 12,4 cm

H2 = 18,8 cm

H3 = 25,2 cm

Beschreibung	Griff 46 mm		Griff 164 mm		Griff 288 mm		Griffleiste	
	Art.-Nr.	EURO	Art.-Nr.	EURO	Art.-Nr.	EURO	Art.-Nr.	EURO
Nachtschrank, 2 Auszüge Höhe: 27,2 cm								
 - Front in Bianco-Eiche-NB	001	284,-	033	284,-	065	284,-	097	297,-
- Front in weiß	002	284,-	034	284,-	066	284,-	098	297,-
- Front in Champagner-Dekor	003	284,-	035	284,-	067	284,-	099	297,-
- Front in Kieselgrau-Dekor	004	284,-	036	284,-	068	284,-	100	297,-
- Front in Graphit-Dekor	005	284,-	037	284,-	069	284,-	101	297,-
- Front in Glas weiß	006	319,-	038	319,-	070	319,-	102	339,-
- Front in Glas Champagner	007	319,-	039	319,-	071	319,-	103	339,-
- Front in Glas Kieselgrau	008	319,-	040	319,-	072	319,-	104	339,-
Nachtschrank, 2 Auszüge Höhe: 40 cm								
 - Front in Bianco-Eiche-NB	009	295,-	041	295,-	073	295,-	105	308,-
- Front in weiß	010	295,-	042	295,-	074	295,-	106	308,-
- Front in Champagner-Dekor	011	295,-	043	295,-	075	295,-	107	308,-
- Front in Kieselgrau-Dekor	012	295,-	044	295,-	076	295,-	108	308,-
- Front in Graphit-Dekor	013	295,-	045	295,-	077	295,-	109	308,-
- Front in Glas weiß	014	335,-	046	335,-	078	335,-	110	348,-
- Front in Glas Champagner	015	335,-	047	335,-	079	335,-	111	348,-
- Front in Glas Kieselgrau	016	335,-	048	335,-	080	335,-	112	348,-
Nachtschrank, 2 Auszüge Höhe: 40 cm								
 - Front in Bianco-Eiche-NB	017	295,-	049	295,-	081	295,-	113	308,-
- Front in weiß	018	295,-	050	295,-	082	295,-	114	308,-
- Front in Champagner-Dekor	019	295,-	051	295,-	083	295,-	115	308,-
- Front in Kieselgrau-Dekor	020	295,-	052	295,-	084	295,-	116	308,-
- Front in Graphit-Dekor	021	295,-	053	295,-	085	295,-	117	308,-
- Front in Glas weiß	022	335,-	054	335,-	086	335,-	118	348,-
- Front in Glas Champagner	023	335,-	055	335,-	087	335,-	119	348,-
- Front in Glas Kieselgrau	024	335,-	056	335,-	088	335,-	120	348,-
Nachtschrank, 2 Auszüge Höhe: 46,4 cm								
 - Front in Bianco-Eiche-NB	025	306,-	057	306,-	089	306,-	121	321,-
- Front in weiß	026	306,-	058	306,-	090	306,-	122	321,-
- Front in Champagner-Dekor	027	306,-	059	306,-	091	306,-	123	321,-
- Front in Kieselgrau-Dekor	028	306,-	060	306,-	092	306,-	124	321,-
- Front in Graphit-Dekor	029	306,-	061	306,-	093	306,-	125	321,-
- Front in Glas weiß	030	344,-	062	344,-	094	344,-	126	357,-
- Front in Glas Champagner	031	344,-	063	344,-	095	344,-	127	357,-
- Front in Glas Kieselgrau	032	344,-	064	344,-	096	344,-	128	357,-



Achtung: Maß Höhe ohne Abdeckplatte mit Gleitfüßen (14 mm)!

Beimöbel - 4100

Nachtschränke, Breite 40 cm



höhenverstellbare Gleitfüße in schwarz (14-20 mm einstellbar)

Tiefe: 43 cm

H1 = 12,4 cm

H2 = 18,8 cm

H3 = 25,2 cm

Beschreibung	Griff 46 mm		Griff 164 mm		Griff 288 mm		Griffleiste	
	Art.-Nr.	EURO	Art.-Nr.	EURO	Art.-Nr.	EURO	Art.-Nr.	EURO
Nachtschrank, 1 Auszug schwebend Höhe: 48,6 cm Tiefe: 45 cm								
 <ul style="list-style-type: none"> - Front in Bianco-Eiche-NB 129 241,- 153 241,- 177 241,- 201 250,- - Front in weiß 130 241,- 154 241,- 178 241,- 202 250,- - Front in Champagner-Dekor 131 241,- 155 241,- 179 241,- 203 250,- 								
Inkl. Abdeckplatte im Korpus-Farbtou. Nicht in Verb. mit Beleuchtung oder Glas möglich!								
<ul style="list-style-type: none"> - Front in Kieselgrau-Dekor 132 241,- 156 241,- 180 241,- 204 250,- - Front in Graphit-Dekor 133 241,- 157 241,- 181 241,- 205 250,- - Front in Glas weiß 134 259,- 158 259,- 182 259,- 206 275,- - Front in Glas Champagner 135 259,- 159 259,- 183 259,- 207 275,- - Front in Glas Kieselgrau 136 259,- 160 259,- 184 259,- 208 275,- 								
Nachtschrank, 3 Auszüge Höhe: 52,8 cm								
 <ul style="list-style-type: none"> - Front in Bianco-Eiche-NB 137 375,- 161 375,- 185 375,- 209 400,- - Front in weiß 138 375,- 162 375,- 186 375,- 210 400,- - Front in Champagner-Dekor 139 375,- 163 375,- 187 375,- 211 400,- - Front in Kieselgrau-Dekor 140 375,- 164 375,- 188 375,- 212 400,- - Front in Graphit-Dekor 141 375,- 165 375,- 189 375,- 213 400,- - Front in Glas weiß 142 429,- 166 429,- 190 429,- 214 451,- - Front in Glas Champagner 143 429,- 167 429,- 191 429,- 215 451,- - Front in Glas Kieselgrau 144 429,- 168 429,- 192 429,- 216 451,- 								
Nachtschrank, 3 Auszüge Höhe: 59,2 cm								
 <ul style="list-style-type: none"> - Front in Bianco-Eiche-NB 145 395,- 169 395,- 193 395,- 217 417,- - Front in weiß 146 395,- 170 395,- 194 395,- 218 417,- - Front in Champagner-Dekor 147 395,- 171 395,- 195 395,- 219 417,- - Front in Kieselgrau-Dekor 148 395,- 172 395,- 196 395,- 220 417,- - Front in Graphit-Dekor 149 395,- 173 395,- 197 395,- 221 417,- - Front in Glas weiß 150 442,- 174 442,- 198 442,- 222 469,- - Front in Glas Champagner 151 442,- 175 442,- 199 442,- 223 469,- - Front in Glas Kieselgrau 152 442,- 176 442,- 200 442,- 224 469,- 								



Achtung: Maß Höhe ohne Abdeckplatte mit Gleitfüßen (14 mm)!





Beimöbel - 4100

Kommoden, Breite 40 cm

höhenverstellbare Gleitfüße in schwarz (14-20 mm einstellbar)

Tiefe: 43 cm

H1 = 12,4 cm
H2 = 18,8 cm
H3 = 25,2 cm

Beschreibung	Griff 46 mm		Griff 164 mm		Griff 288 mm		Griffleiste	
	Art.-Nr.	EURO	Art.-Nr.	EURO	Art.-Nr.	EURO	Art.-Nr.	EURO
Kommode, 3 Auszüge Höhe: 78,4 cm								
 - Front in Bianco-Eiche-NB	225	531,-	257	531,-	289	531,-	321	551,-
- Front in weiß	226	531,-	258	531,-	290	531,-	322	551,-
- Front in Champagner-Dekor	227	531,-	259	531,-	291	531,-	323	551,-
- Front in Kieselgrau-Dekor	228	531,-	260	531,-	292	531,-	324	551,-
- Front in Graphit-Dekor	229	531,-	261	531,-	293	531,-	325	551,-
- Front in Glas weiß	230	605,-	262	605,-	294	605,-	326	627,-
- Front in Glas Champagner	231	605,-	263	605,-	295	605,-	327	627,-
- Front in Glas Kieselgrau	232	605,-	264	605,-	296	605,-	328	627,-
Kommode, 4 Auszüge Höhe: 78,4 cm								
 - Front in Bianco-Eiche-NB	233	598,-	265	598,-	297	598,-	329	632,-
- Front in weiß	234	598,-	266	598,-	298	598,-	330	632,-
- Front in Champagner-Dekor	235	598,-	267	598,-	299	598,-	331	632,-
- Front in Kieselgrau-Dekor	236	598,-	268	598,-	300	598,-	332	632,-
- Front in Graphit-Dekor	237	598,-	269	598,-	301	598,-	333	632,-
- Front in Glas weiß	238	690,-	270	690,-	302	690,-	334	723,-
- Front in Glas Champagner	239	690,-	271	690,-	303	690,-	335	723,-
- Front in Glas Kieselgrau	240	690,-	272	690,-	304	690,-	336	723,-
Kommode, 1 Tür links ang., dahinter 1 Einlegeboden Höhe: 78,4 cm								
 - Front in Bianco-Eiche-NB	241	395,-	273	395,-	305	395,-	X	
- Front in weiß	242	395,-	274	395,-	306	395,-		
- Front in Champagner-Dekor	243	395,-	275	395,-	307	395,-		
- Front in Kieselgrau-Dekor	244	395,-	276	395,-	308	395,-		
- Front in Graphit-Dekor	245	395,-	277	395,-	309	395,-		
- Front in Glas weiß	246	455,-	278	455,-	310	455,-		
- Front in Glas Champagner	247	455,-	279	455,-	311	455,-		
- Front in Glas Kieselgrau	248	455,-	280	455,-	312	455,-		
Kommode, 1 Tür rechts ang., dahinter 1 Einlegeboden Höhe: 78,4 cm								
 - Front in Bianco-Eiche-NB	249	395,-	281	395,-	313	395,-	X	
- Front in weiß	250	395,-	282	395,-	314	395,-		
- Front in Champagner-Dekor	251	395,-	283	395,-	315	395,-		
- Front in Kieselgrau-Dekor	252	395,-	284	395,-	316	395,-		
- Front in Graphit-Dekor	253	395,-	285	395,-	317	395,-		
- Front in Glas weiß	254	455,-	286	455,-	318	455,-		
- Front in Glas Champagner	255	455,-	287	455,-	319	455,-		
- Front in Glas Kieselgrau	256	455,-	288	455,-	320	455,-		

 **Achtung: Maß Höhe ohne Abdeckplatte mit Gleitfüßen (14 mm)!**

Interliving Kleiderschrank Serie 1205



Beimöbel - 4100

Kommoden, Breite 40 cm

höhenverstellbare Gleitfüße in schwarz (14-20 mm einstellbar)

Tiefe: 43 cm

H1 = 12,4 cm
H2 = 18,8 cm
H3 = 25,2 cm

Beschreibung	Griff 46 mm		Griff 164 mm		Griff 288 mm		Griffleiste			
	Art.-Nr.	EURO	Art.-Nr.	EURO	Art.-Nr.	EURO	Art.-Nr.	EURO		
Kommode, 4 Auszüge Höhe: 91,2 cm										
 <ul style="list-style-type: none"> - Front in Bianco-Eiche-NB 337 632,- 361 632,- 385 632,- 409 665,- - Front in weiß 338 632,- 362 632,- 386 632,- 410 665,- - Front in Champagner-Dekor 339 632,- 363 632,- 387 632,- 411 665,- - Front in Kieselgrau-Dekor 340 632,- 364 632,- 388 632,- 412 665,- - Front in Graphit-Dekor 341 632,- 365 632,- 389 632,- 413 665,- - Front in Glas weiß 342 734,- 366 734,- 390 734,- 414 770,- - Front in Glas Champagner 343 734,- 367 734,- 391 734,- 415 770,- - Front in Glas Kieselgrau 344 734,- 368 734,- 392 734,- 416 770,- 										
	Kommode, 1 Tür links ang., dahinter 1 Einlegeboden, darüber 1 Auszug Höhe: 91,2 cm									
	 <ul style="list-style-type: none"> - Front in Bianco-Eiche-NB 345 467,- 369 467,- 393 467,- - Front in weiß 346 467,- 370 467,- 394 467,- - Front in Champagner-Dekor 347 467,- 371 467,- 395 467,- - Front in Kieselgrau-Dekor 348 467,- 372 467,- 396 467,- - Front in Graphit-Dekor 349 467,- 373 467,- 397 467,- - Front in Glas weiß 350 547,- 374 547,- 398 547,- - Front in Glas Champagner 351 547,- 375 547,- 399 547,- - Front in Glas Kieselgrau 352 547,- 376 547,- 400 547,- 									
		Kommode, 1 Tür rechts ang., dahinter 1 Einlegeboden, darüber 1 Auszug Höhe: 91,2 cm								
		 <ul style="list-style-type: none"> - Front in Bianco-Eiche-NB 353 467,- 377 467,- 401 467,- - Front in weiß 354 467,- 378 467,- 402 467,- - Front in Champagner-Dekor 355 467,- 379 467,- 403 467,- - Front in Kieselgrau-Dekor 356 467,- 380 467,- 404 467,- - Front in Graphit-Dekor 357 467,- 381 467,- 405 467,- - Front in Glas weiß 358 547,- 382 547,- 406 547,- - Front in Glas Champagner 359 547,- 383 547,- 407 547,- - Front in Glas Kieselgrau 360 547,- 384 547,- 408 547,- 								



Achtung: Maß Höhe ohne Abdeckplatte mit Gleitfüßen (14 mm)!



Beimöbel - 4100

Kommoden, Breite 40 cm

höhenverstellbare Gleitfüße in schwarz (14-20 mm einstellbar)

Tiefe: 43 cm

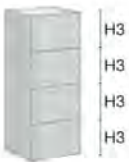
H1 = 12,4 cm
H2 = 18,8 cm
H3 = 25,2 cm

Beschreibung	Griff 46 mm		Griff 164 mm		Griff 288 mm		Griffleiste			
	Art.-Nr.	EURO	Art.-Nr.	EURO	Art.-Nr.	EURO	Art.-Nr.	EURO		
Kommode, 4 Auszüge Höhe: 104 cm										
 <ul style="list-style-type: none"> - Front in Bianco-Eiche-NB 417 654,- 441 654,- 465 654,- 489 685,- - Front in weiß 418 654,- 442 654,- 466 654,- 490 685,- - Front in Champagner-Dekor 419 654,- 443 654,- 467 654,- 491 685,- - Front in Kieselgrau-Dekor 420 654,- 444 654,- 468 654,- 492 685,- - Front in Graphit-Dekor 421 654,- 445 654,- 469 654,- 493 685,- - Front in Glas weiß 422 741,- 446 741,- 470 741,- 494 777,- - Front in Glas Champagner 423 741,- 447 741,- 471 741,- 495 777,- - Front in Glas Kieselgrau 424 741,- 448 741,- 472 741,- 496 777,- 										
	Kommode, 1 Tür links angeschlagen, dahinter 2 Einlegeböden Höhe: 104 cm									
	 <ul style="list-style-type: none"> - Front in Bianco-Eiche-NB 425 449,- 449 449,- 473 449,- - Front in weiß 426 449,- 450 449,- 474 449,- - Front in Champagner-Dekor 427 449,- 451 449,- 475 449,- - Front in Kieselgrau-Dekor 428 449,- 452 449,- 476 449,- - Front in Graphit-Dekor 429 449,- 453 449,- 477 449,- - Front in Glas weiß 430 522,- 454 522,- 478 522,- - Front in Glas Champagner 431 522,- 455 522,- 479 522,- - Front in Glas Kieselgrau 432 522,- 456 522,- 480 522,- 									
		Kommode, 1 Tür rechts angeschlagen, dahinter 2 Einlegeböden Höhe: 104 cm								
		 <ul style="list-style-type: none"> - Front in Bianco-Eiche-NB 433 449,- 457 449,- 481 449,- - Front in weiß 434 449,- 458 449,- 482 449,- - Front in Champagner-Dekor 435 449,- 459 449,- 483 449,- - Front in Kieselgrau-Dekor 436 449,- 460 449,- 484 449,- - Front in Graphit-Dekor 437 449,- 461 449,- 485 449,- - Front in Glas weiß 438 522,- 462 522,- 486 522,- - Front in Glas Champagner 439 522,- 463 522,- 487 522,- - Front in Glas Kieselgrau 440 522,- 464 522,- 488 522,- 								

Achtung: Maß Höhe ohne Abdeckplatte mit Gleitfüßen (14 mm)!

Interliving Kleiderschrank Serie 1205

Beimöbel - 4100

Nachtschränke, Breite 50 cm





höhenverstellbare Gleitfüße in schwarz (14-20 mm einstellbar)

Tiefe: 43 cm

H1 = 12,4 cm

H2 = 18,8 cm

H3 = 25,2 cm

Beschreibung	Griff 46 mm		Griff 164 mm		Griff 288 mm		Griffleiste	
	Art.-Nr.	EURO	Art.-Nr.	EURO	Art.-Nr.	EURO	Art.-Nr.	EURO
Nachtschrank, 2 Auszüge Höhe: 27,2 cm								
 - Front in Bianco-Eiche-NB	497	317,-	529	317,-	561	317,-	593	344,-
- Front in weiß	498	317,-	530	317,-	562	317,-	594	344,-
- Front in Champagner-Dekor	499	317,-	531	317,-	563	317,-	595	344,-
- Front in Kieselgrau-Dekor	500	317,-	532	317,-	564	317,-	596	344,-
- Front in Graphit-Dekor	501	317,-	533	317,-	565	317,-	597	344,-
- Front in Glas weiß	502	355,-	534	355,-	566	355,-	598	380,-
- Front in Glas Champagner	503	355,-	535	355,-	567	355,-	599	380,-
- Front in Glas Kieselgrau	504	355,-	536	355,-	568	355,-	600	380,-
Nachtschrank, 2 Auszüge Höhe: 40 cm								
 - Front in Bianco-Eiche-NB	505	326,-	537	326,-	569	326,-	601	353,-
- Front in weiß	506	326,-	538	326,-	570	326,-	602	353,-
- Front in Champagner-Dekor	507	326,-	539	326,-	571	326,-	603	353,-
- Front in Kieselgrau-Dekor	508	326,-	540	326,-	572	326,-	604	353,-
- Front in Graphit-Dekor	509	326,-	541	326,-	573	326,-	605	353,-
- Front in Glas weiß	510	373,-	542	373,-	574	373,-	606	400,-
- Front in Glas Champagner	511	373,-	543	373,-	575	373,-	607	400,-
- Front in Glas Kieselgrau	512	373,-	544	373,-	576	373,-	608	400,-
Nachtschrank, 2 Auszüge Höhe: 40 cm								
 - Front in Bianco-Eiche-NB	513	326,-	545	326,-	577	326,-	609	353,-
- Front in weiß	514	326,-	546	326,-	578	326,-	610	353,-
- Front in Champagner-Dekor	515	326,-	547	326,-	579	326,-	611	353,-
- Front in Kieselgrau-Dekor	516	326,-	548	326,-	580	326,-	612	353,-
- Front in Graphit-Dekor	517	326,-	549	326,-	581	326,-	613	353,-
- Front in Glas weiß	518	373,-	550	373,-	582	373,-	614	400,-
- Front in Glas Champagner	519	373,-	551	373,-	583	373,-	615	400,-
- Front in Glas Kieselgrau	520	373,-	552	373,-	584	373,-	616	400,-
Nachtschrank, 2 Auszüge Höhe: 46,4 cm								
 - Front in Bianco-Eiche-NB	521	326,-	553	326,-	585	326,-	617	353,-
- Front in weiß	522	326,-	554	326,-	586	326,-	618	353,-
- Front in Champagner-Dekor	523	326,-	555	326,-	587	326,-	619	353,-
- Front in Kieselgrau-Dekor	524	326,-	556	326,-	588	326,-	620	353,-
- Front in Graphit-Dekor	525	326,-	557	326,-	589	326,-	621	353,-
- Front in Glas weiß	526	373,-	558	373,-	590	373,-	622	400,-
- Front in Glas Champagner	527	373,-	559	373,-	591	373,-	623	400,-
- Front in Glas Kieselgrau	528	373,-	560	373,-	592	373,-	624	400,-



Achtung: Maß Höhe ohne Abdeckplatte mit Gleitfüßen (14 mm)!

Beimöbel - 4100

Nachtschränke, Breite 50 cm



höhenverstellbare Gleitfüße in schwarz (14-20 mm einstellbar)

Tiefe: 43 cm

H1 = 12,4 cm

H2 = 18,8 cm

H3 = 25,2 cm

Beschreibung	Griff 46 mm		Griff 164 mm		Griff 288 mm		Griffleiste	
	Art.-Nr.	EURO	Art.-Nr.	EURO	Art.-Nr.	EURO	Art.-Nr.	EURO
Nachtschrank, 3 Auszüge Höhe: 52,8 cm								
 <div style="display: inline-block; vertical-align: middle; margin-left: 5px;"> H1 H2 H2 </div> <ul style="list-style-type: none"> - Front in Bianco-Eiche-NB - Front in weiß - Front in Champagner-Dekor - Front in Kieselgrau-Dekor - Front in Graphit-Dekor - Front in Glas weiß - Front in Glas Champagner - Front in Glas Kieselgrau 	625	395,-	641	395,-	657	395,-	673	429,-
	626	395,-	642	395,-	658	395,-	674	429,-
	627	395,-	643	395,-	659	395,-	675	429,-
	628	395,-	644	395,-	660	395,-	676	429,-
	629	395,-	645	395,-	661	395,-	677	429,-
	630	442,-	646	442,-	662	442,-	678	480,-
	631	442,-	647	442,-	663	442,-	679	480,-
	632	442,-	648	442,-	664	442,-	680	480,-
Nachtschrank, 3 Auszüge Höhe: 59,2 cm								
 <div style="display: inline-block; vertical-align: middle; margin-left: 5px;"> H2 H2 H2 </div> <ul style="list-style-type: none"> - Front in Bianco-Eiche-NB - Front in weiß - Front in Champagner-Dekor - Front in Kieselgrau-Dekor - Front in Graphit-Dekor - Front in Glas weiß - Front in Glas Champagner - Front in Glas Kieselgrau 	633	413,-	649	413,-	665	413,-	681	444,-
	634	413,-	650	413,-	666	413,-	682	444,-
	635	413,-	651	413,-	667	413,-	683	444,-
	636	413,-	652	413,-	668	413,-	684	444,-
	637	413,-	653	413,-	669	413,-	685	444,-
	638	462,-	654	462,-	670	462,-	686	493,-
	639	462,-	655	462,-	671	462,-	687	493,-
	640	462,-	656	462,-	672	462,-	688	493,-



Achtung: Maß Höhe ohne Abdeckplatte mit Gleitfüßen (14 mm)!





Beimöbel - 4100

Kommoden, Breite 50 cm

höhenverstellbare Gleitfüße in schwarz (14-20 mm einstellbar)

Tiefe: 43 cm

H1 = 12,4 cm
H2 = 18,8 cm
H3 = 25,2 cm

Beschreibung	Griff 46 mm		Griff 164 mm		Griff 288 mm		Griffleiste	
	Art.-Nr.	EURO	Art.-Nr.	EURO	Art.-Nr.	EURO	Art.-Nr.	EURO
Kommode, 3 Auszüge Höhe: 78,4 cm								
 H3 - Front in Bianco-Eiche-NB	689	560,-	721	560,-	753	560,-	785	596,-
H3 - Front in weiß	690	560,-	722	560,-	754	560,-	786	596,-
H3 - Front in Champagner-Dekor	691	560,-	723	560,-	755	560,-	787	596,-
- Front in Kieselgrau-Dekor	692	560,-	724	560,-	756	560,-	788	596,-
- Front in Graphit-Dekor	693	560,-	725	560,-	757	560,-	789	596,-
- Front in Glas weiß	694	645,-	726	645,-	758	645,-	790	679,-
- Front in Glas Champagner	695	645,-	727	645,-	759	645,-	791	679,-
- Front in Glas Kieselgrau	696	645,-	728	645,-	760	645,-	792	679,-
Kommode, 4 Auszüge Höhe: 78,4 cm								
 H2 - Front in Bianco-Eiche-NB	697	616,-	729	616,-	761	616,-	793	674,-
H2 - Front in weiß	698	616,-	730	616,-	762	616,-	794	674,-
H2 - Front in Champagner-Dekor	699	616,-	731	616,-	763	616,-	795	674,-
H2 - Front in Kieselgrau-Dekor	700	616,-	732	616,-	764	616,-	796	674,-
- Front in Graphit-Dekor	701	616,-	733	616,-	765	616,-	797	674,-
- Front in Glas weiß	702	723,-	734	723,-	766	723,-	798	781,-
- Front in Glas Champagner	703	723,-	735	723,-	767	723,-	799	781,-
- Front in Glas Kieselgrau	704	723,-	736	723,-	768	723,-	800	781,-
Kommode, 4 Auszüge Höhe: 91,2 cm								
 H1 - Front in Bianco-Eiche-NB	705	647,-	737	647,-	769	647,-	801	708,-
H3 - Front in weiß	706	647,-	738	647,-	770	647,-	802	708,-
H3 - Front in Champagner-Dekor	707	647,-	739	647,-	771	647,-	803	708,-
H3 - Front in Kieselgrau-Dekor	708	647,-	740	647,-	772	647,-	804	708,-
H3 - Front in Graphit-Dekor	709	647,-	741	647,-	773	647,-	805	708,-
- Front in Glas weiß	710	766,-	742	766,-	774	766,-	806	824,-
- Front in Glas Champagner	711	766,-	743	766,-	775	766,-	807	824,-
- Front in Glas Kieselgrau	712	766,-	744	766,-	776	766,-	808	824,-
Kommode, 4 Auszüge Höhe: 104 cm								
 H3 - Front in Bianco-Eiche-NB	713	681,-	745	681,-	777	681,-	809	739,-
H3 - Front in weiß	714	681,-	746	681,-	778	681,-	810	739,-
H3 - Front in Champagner-Dekor	715	681,-	747	681,-	779	681,-	811	739,-
H3 - Front in Kieselgrau-Dekor	716	681,-	748	681,-	780	681,-	812	739,-
H3 - Front in Graphit-Dekor	717	681,-	749	681,-	781	681,-	813	739,-
- Front in Glas weiß	718	786,-	750	786,-	782	786,-	814	846,-
- Front in Glas Champagner	719	786,-	751	786,-	783	786,-	815	846,-
- Front in Glas Kieselgrau	720	786,-	752	786,-	784	786,-	816	846,-



Achtung: Maß Höhe ohne Abdeckplatte mit Gleitfüßen (14 mm)!

Interliving Kleiderschrank Serie 1205

Beimöbel - 4100

Nachtschränke, Breite 60 cm





höhenverstellbare Gleitfüße in schwarz (14-20 mm einstellbar)

Tiefe: 43 cm

H1 = 12,4 cm

H2 = 18,8 cm

H3 = 25,2 cm

Beschreibung	Griff 46 mm		Griff 164 mm		Griff 288 mm		Griffleiste	
	Art.-Nr.	EURO	Art.-Nr.	EURO	Art.-Nr.	EURO	Art.-Nr.	EURO
Nachtschrank, 2 Auszüge Höhe: 27,2 cm								
 H1	- Front in Bianco-Eiche-NB	817 335,-	849 335,-	881 335,-	913 366,-			
H1	- Front in weiß	818 335,-	850 335,-	882 335,-	914 366,-			
	- Front in Champagner-Dekor	819 335,-	851 335,-	883 335,-	915 366,-			
	- Front in Kieselgrau-Dekor	820 335,-	852 335,-	884 335,-	916 366,-			
	- Front in Graphit-Dekor	821 335,-	853 335,-	885 335,-	917 366,-			
	- Front in Glas weiß	822 375,-	854 375,-	886 375,-	918 406,-			
	- Front in Glas Champagner	823 375,-	855 375,-	887 375,-	919 406,-			
	- Front in Glas Kieselgrau	824 375,-	856 375,-	888 375,-	920 406,-			
Nachtschrank, 2 Auszüge Höhe: 40 cm								
 H2	- Front in Bianco-Eiche-NB	825 344,-	857 344,-	889 344,-	921 375,-			
H2	- Front in weiß	826 344,-	858 344,-	890 344,-	922 375,-			
	- Front in Champagner-Dekor	827 344,-	859 344,-	891 344,-	923 375,-			
	- Front in Kieselgrau-Dekor	828 344,-	860 344,-	892 344,-	924 375,-			
	- Front in Graphit-Dekor	829 344,-	861 344,-	893 344,-	925 375,-			
	- Front in Glas weiß	830 382,-	862 382,-	894 382,-	926 424,-			
	- Front in Glas Champagner	831 382,-	863 382,-	895 382,-	927 424,-			
	- Front in Glas Kieselgrau	832 382,-	864 382,-	896 382,-	928 424,-			
Nachtschrank, 2 Auszüge Höhe: 40 cm								
 H1	- Front in Bianco-Eiche-NB	833 344,-	865 344,-	897 344,-	929 375,-			
H3	- Front in weiß	834 344,-	866 344,-	898 344,-	930 375,-			
	- Front in Champagner-Dekor	835 344,-	867 344,-	899 344,-	931 375,-			
	- Front in Kieselgrau-Dekor	836 344,-	868 344,-	900 344,-	932 375,-			
	- Front in Graphit-Dekor	837 344,-	869 344,-	901 344,-	933 375,-			
	- Front in Glas weiß	838 382,-	870 382,-	902 382,-	934 424,-			
	- Front in Glas Champagner	839 382,-	871 382,-	903 382,-	935 424,-			
	- Front in Glas Kieselgrau	840 382,-	872 382,-	904 382,-	936 424,-			
Nachtschrank, 2 Auszüge Höhe: 46,4 cm								
 H2	- Front in Bianco-Eiche-NB	841 344,-	873 344,-	905 344,-	937 375,-			
H3	- Front in weiß	842 344,-	874 344,-	906 344,-	938 375,-			
	- Front in Champagner-Dekor	843 344,-	875 344,-	907 344,-	939 375,-			
	- Front in Kieselgrau-Dekor	844 344,-	876 344,-	908 344,-	940 375,-			
	- Front in Graphit-Dekor	845 344,-	877 344,-	909 344,-	941 375,-			
	- Front in Glas weiß	846 382,-	878 382,-	910 382,-	942 424,-			
	- Front in Glas Champagner	847 382,-	879 382,-	911 382,-	943 424,-			
	- Front in Glas Kieselgrau	848 382,-	880 382,-	912 382,-	944 424,-			



Achtung: Maß Höhe ohne Abdeckplatte mit Gleitfüßen (14 mm)!

Beimöbel - 4100

Nachtschränke, Breite 60 cm



höhenverstellbare Gleitfüße in schwarz (14-20 mm einstellbar)

Tiefe: 43 cm

H1 = 12,4 cm

H2 = 18,8 cm

H3 = 25,2 cm

Beschreibung	Griff 46 mm		Griff 164 mm		Griff 288 mm		Griffleiste	
	Art.-Nr.	EURO	Art.-Nr.	EURO	Art.-Nr.	EURO	Art.-Nr.	EURO
Nachtschrank, 1 Auszug schwebend Höhe: 48,6 cm Tiefe: 45 cm								
 H2 - Front in Bianco-Eiche-NB - Front in weiß - Front in Champagner-Dekor Inkl. Abdeckplatte im Korpus-Farbtone. - Front in Kieselgrau-Dekor - Front in Graphit-Dekor Nicht in Verb. mit Beleuchtung oder Glas möglich! - Front in Glas weiß - Front in Glas Champagner - Front in Glas Kieselgrau	945	266,-	979	266,-	A04	266,-	A28	286,-
	946	266,-	980	266,-	A05	266,-	A29	286,-
	947	266,-	981	266,-	A06	266,-	A30	286,-
	958	266,-	982	266,-	A07	266,-	A31	286,-
	959	266,-	983	266,-	A08	266,-	A32	286,-
	960	295,-	984	295,-	A09	295,-	A33	306,-
	961	295,-	985	295,-	A10	295,-	A34	306,-
	962	295,-	986	295,-	A11	295,-	A35	306,-
Nachtschrank, 3 Auszüge Höhe: 52,8 cm								
 H1 H2 H2 - Front in Bianco-Eiche-NB - Front in weiß - Front in Champagner-Dekor - Front in Kieselgrau-Dekor - Front in Graphit-Dekor - Front in Glas weiß - Front in Glas Champagner - Front in Glas Kieselgrau	963	395,-	987	395,-	A12	395,-	A36	438,-
	964	395,-	988	395,-	A13	395,-	A37	438,-
	965	395,-	989	395,-	A14	395,-	A38	438,-
	966	395,-	990	395,-	A15	395,-	A39	438,-
	967	395,-	991	395,-	A16	395,-	A40	438,-
	968	449,-	992	449,-	A17	449,-	A41	493,-
	969	449,-	993	449,-	A18	449,-	A42	493,-
	970	449,-	994	449,-	A19	449,-	A43	493,-
Nachtschrank, 3 Auszüge Höhe: 59,2 cm								
 H2 H2 H2 - Front in Bianco-Eiche-NB - Front in weiß - Front in Champagner-Dekor - Front in Kieselgrau-Dekor - Front in Graphit-Dekor - Front in Glas weiß - Front in Glas Champagner - Front in Glas Kieselgrau	971	406,-	995	406,-	A20	406,-	A44	451,-
	972	406,-	996	406,-	A21	406,-	A45	451,-
	973	406,-	997	406,-	A22	406,-	A46	451,-
	974	406,-	998	406,-	A23	406,-	A47	451,-
	975	406,-	999	406,-	A24	406,-	A48	451,-
	976	455,-	A01	455,-	A25	455,-	A49	498,-
	977	455,-	A02	455,-	A26	455,-	A50	498,-
	978	455,-	A03	455,-	A27	455,-	A51	498,-



Achtung: Maß Höhe ohne Abdeckplatte mit Gleitfüßen (14 mm)!

Interliving Kleiderschrank Serie 1205





Beimöbel - 4100

Kommoden, Breite 60 cm

höhenverstellbare Gleitfüße in schwarz (14-20 mm einstellbar)

Tiefe: 43 cm

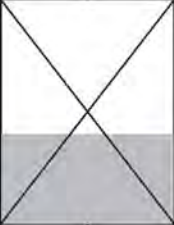
H1 = 12,4 cm
H2 = 18,8 cm
H3 = 25,2 cm

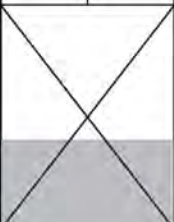
Beschreibung	Griff 46 mm		Griff 164 mm		Griff 288 mm		Griffleiste	
	Art.-Nr.	EURO	Art.-Nr.	EURO	Art.-Nr.	EURO	Art.-Nr.	EURO
Kommode, 3 Auszüge Höhe: 78,4 cm								
 H3 - Front in Bianco-Eiche-NB	A52	594,-	A84	594,-	B17	594,-	B49	641,-
H3 - Front in weiß	A53	594,-	A85	594,-	B18	594,-	B50	641,-
H3 - Front in Champagner-Dekor	A54	594,-	A86	594,-	B19	594,-	B51	641,-
- Front in Kieselgrau-Dekor	A55	594,-	A87	594,-	B20	594,-	B52	641,-
- Front in Graphit-Dekor	A56	594,-	A88	594,-	B21	594,-	B53	641,-
- Front in Glas weiß	A57	681,-	A89	681,-	B22	681,-	B54	737,-
- Front in Glas Champagner	A58	681,-	A90	681,-	B23	681,-	B55	737,-
- Front in Glas Kieselgrau	A59	681,-	A91	681,-	B24	681,-	B56	737,-
Kommode, 4 Auszüge Höhe: 78,4 cm								
 H2 - Front in Bianco-Eiche-NB	A60	638,-	A92	638,-	B25	638,-	B57	710,-
H2 - Front in weiß	A61	638,-	A93	638,-	B26	638,-	B58	710,-
H2 - Front in Champagner-Dekor	A62	638,-	A94	638,-	B27	638,-	B59	710,-
H2 - Front in Kieselgrau-Dekor	A63	638,-	A95	638,-	B28	638,-	B60	710,-
- Front in Graphit-Dekor	A64	638,-	A96	638,-	B29	638,-	B61	710,-
- Front in Glas weiß	A65	741,-	A97	741,-	B30	741,-	B62	817,-
- Front in Glas Champagner	A66	741,-	A98	741,-	B31	741,-	B63	817,-
- Front in Glas Kieselgrau	A67	741,-	A99	741,-	B32	741,-	B64	817,-
Kommode, 1 Tür links ang., dahinter 1 Einlegeboden Höhe: 78,4 cm								
 - Front in Bianco-Eiche-NB	A68	449,-	B01	449,-	B33	449,-		
- Front in weiß	A69	449,-	B02	449,-	B34	449,-		
- Front in Champagner-Dekor	A70	449,-	B03	449,-	B35	449,-		
- Front in Kieselgrau-Dekor	A71	449,-	B04	449,-	B36	449,-		
- Front in Graphit-Dekor	A72	449,-	B05	449,-	B37	449,-		
- Front in Glas weiß	A73	518,-	B06	518,-	B38	518,-		
- Front in Glas Champagner	A74	518,-	B07	518,-	B39	518,-		
- Front in Glas Kieselgrau	A75	518,-	B08	518,-	B40	518,-		
Kommode, 1 Tür rechts ang., dahinter 1 Einlegeboden Höhe: 78,4 cm								
 - Front in Bianco-Eiche-NB	A76	449,-	B09	449,-	B41	449,-		
- Front in weiß	A77	449,-	B10	449,-	B42	449,-		
- Front in Champagner-Dekor	A78	449,-	B11	449,-	B43	449,-		
- Front in Kieselgrau-Dekor	A79	449,-	B12	449,-	B44	449,-		
- Front in Graphit-Dekor	A80	449,-	B13	449,-	B45	449,-		
- Front in Glas weiß	A81	518,-	B14	518,-	B46	518,-		
- Front in Glas Champagner	A82	518,-	B15	518,-	B47	518,-		
- Front in Glas Kieselgrau	A83	518,-	B16	518,-	B48	518,-		



Achtung: Maß Höhe ohne Abdeckplatte mit Gleitfüßen (14 mm)!





Beimöbel - 4100

Kommoden, Breite 60 cm

höhenverstellbare Gleitfüße in schwarz (14-20 mm einstellbar)

Tiefe: 43 cm

H1 = 12,4 cm
H2 = 18,8 cm
H3 = 25,2 cm

Beschreibung	Griff 46 mm		Griff 164 mm		Griff 288 mm		Griffleiste	
	Art.-Nr.	EURO	Art.-Nr.	EURO	Art.-Nr.	EURO	Art.-Nr.	EURO
Kommode, 4 Auszüge Höhe: 91,2 cm								
 <ul style="list-style-type: none"> - Front in Bianco-Eiche-NB - Front in weiß - Front in Champagner-Dekor - Front in Kieselgrau-Dekor - Front in Graphit-Dekor - Front in Glas weiß - Front in Glas Champagner - Front in Glas Kieselgrau 	B65	685,-	B89	685,-	C14	685,-	C38	759,-
	B66	685,-	B90	685,-	C15	685,-	C39	759,-
	B67	685,-	B91	685,-	C16	685,-	C40	759,-
	B68	685,-	B92	685,-	C17	685,-	C41	759,-
	B69	685,-	B93	685,-	C18	685,-	C42	759,-
	B70	808,-	B94	808,-	C19	808,-	C43	880,-
	B71	808,-	B95	808,-	C20	808,-	C44	880,-
	B72	808,-	B96	808,-	C21	808,-	C45	880,-
Kommode, 1 Tür links ang., dahinter 1 Einlegeboden, darüber 1 Auszug Höhe: 91,2 cm								
 <ul style="list-style-type: none"> - Front in Bianco-Eiche-NB - Front in weiß - Front in Champagner-Dekor - Front in Kieselgrau-Dekor - Front in Graphit-Dekor - Front in Glas weiß - Front in Glas Champagner - Front in Glas Kieselgrau 	B73	538,-	B97	538,-	C22	538,-		
	B74	538,-	B98	538,-	C23	538,-		
	B75	538,-	B99	538,-	C24	538,-		
	B76	538,-	C01	538,-	C25	538,-		
	B77	538,-	C02	538,-	C26	538,-		
	B78	630,-	C03	630,-	C27	630,-		
	B79	630,-	C04	630,-	C28	630,-		
	B80	630,-	C05	630,-	C29	630,-		
Kommode, 1 Tür rechts ang., dahinter 1 Einlegeboden, darüber 1 Auszug Höhe: 91,2 cm								
 <ul style="list-style-type: none"> - Front in Bianco-Eiche-NB - Front in weiß - Front in Champagner-Dekor - Front in Kieselgrau-Dekor - Front in Graphit-Dekor - Front in Glas weiß - Front in Glas Champagner - Front in Glas Kieselgrau 	B81	538,-	C06	538,-	C30	538,-		
	B82	538,-	C07	538,-	C31	538,-		
	B83	538,-	C08	538,-	C32	538,-		
	B84	538,-	C09	538,-	C33	538,-		
	B85	538,-	C10	538,-	C34	538,-		
	B86	630,-	C11	630,-	C35	630,-		
	B87	630,-	C12	630,-	C36	630,-		
	B88	630,-	C13	630,-	C37	630,-		

Achtung: Maß Höhe ohne Abdeckplatte mit Gleitfüßen (14 mm)!



Beimöbel - 4100

Kommoden, Breite 60 cm

höhenverstellbare Gleitfüße in schwarz (14-20 mm einstellbar)

Tiefe: 43 cm

H1 = 12,4 cm
H2 = 18,8 cm
H3 = 25,2 cm

Beschreibung	Griff 46 mm		Griff 164 mm		Griff 288 mm		Griffleiste	
	Art.-Nr.	EURO	Art.-Nr.	EURO	Art.-Nr.	EURO	Art.-Nr.	EURO
Kommode, 4 Auszüge Höhe: 104 cm  <ul style="list-style-type: none"> - Front in Bianco-Eiche-NB C46 708,- C70 708,- C94 708,- F19 777,- - Front in weiß C47 708,- C71 708,- C95 708,- F20 777,- - Front in Champagner-Dekor C48 708,- C72 708,- C96 708,- F21 777,- - Front in Kieselgrau-Dekor C49 708,- C73 708,- C97 708,- F22 777,- - Front in Graphit-Dekor C50 708,- C74 708,- C98 708,- F23 777,- - Front in Glas weiß C51 828,- C75 828,- C99 828,- F24 900,- - Front in Glas Champagner C52 828,- C76 828,- F01 828,- F25 900,- - Front in Glas Kieselgrau C53 828,- C77 828,- F02 828,- F26 900,- 								
Kommode, 1 Tür links angeschlagen, dahinter 2 Einlegeböden Höhe: 104 cm  <ul style="list-style-type: none"> - Front in Bianco-Eiche-NB C54 520,- C78 520,- F03 520,- - Front in weiß C55 520,- C79 520,- F04 520,- - Front in Champagner-Dekor C56 520,- C80 520,- F05 520,- - Front in Kieselgrau-Dekor C57 520,- C81 520,- F06 520,- - Front in Graphit-Dekor C58 520,- C82 520,- F07 520,- - Front in Glas weiß C59 605,- C83 605,- F08 605,- - Front in Glas Champagner C60 605,- C84 605,- F09 605,- - Front in Glas Kieselgrau C61 605,- C85 605,- F10 605,- 								
Kommode, 1 Tür rechts angeschlagen, dahinter 2 Einlegeböden Höhe: 104 cm  <ul style="list-style-type: none"> - Front in Bianco-Eiche-NB C62 520,- C86 520,- F11 520,- - Front in weiß C63 520,- C87 520,- F12 520,- - Front in Champagner-Dekor C64 520,- C88 520,- F13 520,- - Front in Kieselgrau-Dekor C65 520,- C89 520,- F14 520,- - Front in Graphit-Dekor C66 520,- C90 520,- F15 520,- - Front in Glas weiß C67 605,- C91 605,- F16 605,- - Front in Glas Champagner C68 605,- C92 605,- F17 605,- - Front in Glas Kieselgrau C69 605,- C93 605,- F18 605,- 								

Achtung: Maß Höhe ohne Abdeckplatte mit Gleitfüßen (14 mm)!

Interliving Kleiderschrank Serie 1205





Beimöbel - 4100

Kommoden, Breite 80 cm

höhenverstellbare Gleitfüße in schwarz (14-20 mm einstellbar)

Tiefe: 43 cm

H1 = 12,4 cm
H2 = 18,8 cm
H3 = 25,2 cm

Beschreibung	Griff 46 mm		Griff 164 mm		Griff 288 mm		Griffleiste	
	Art.-Nr.	EURO	Art.-Nr.	EURO	Art.-Nr.	EURO	Art.-Nr.	EURO
Kommode, 3 Auszüge Höhe: 78,4 cm								
 - Front in Bianco-Eiche-NB	F27	654,-	F59	654,-	F91	654,-	G24	746,-
- Front in weiß	F28	654,-	F60	654,-	F92	654,-	G25	746,-
- Front in Champagner-Dekor	F29	654,-	F61	654,-	F93	654,-	G26	746,-
- Front in Kieselgrau-Dekor	F30	654,-	F62	654,-	F94	654,-	G27	746,-
- Front in Graphit-Dekor	F31	654,-	F63	654,-	F95	654,-	G28	746,-
- Front in Glas weiß	F32	752,-	F64	752,-	F96	752,-	G29	846,-
- Front in Glas Champagner	F33	752,-	F65	752,-	F97	752,-	G30	846,-
- Front in Glas Kieselgrau	F34	752,-	F66	752,-	F98	752,-	G31	846,-
Kommode, 4 Auszüge Höhe: 78,4 cm								
 - Front in Bianco-Eiche-NB	F35	692,-	F67	692,-	F99	692,-	G32	806,-
- Front in weiß	F36	692,-	F68	692,-	G01	692,-	G33	806,-
- Front in Champagner-Dekor	F37	692,-	F69	692,-	G02	692,-	G34	806,-
- Front in Kieselgrau-Dekor	F38	692,-	F70	692,-	G03	692,-	G35	806,-
- Front in Graphit-Dekor	F39	692,-	F71	692,-	G04	692,-	G36	806,-
- Front in Glas weiß	F40	828,-	F72	828,-	G05	828,-	G37	940,-
- Front in Glas Champagner	F41	828,-	F73	828,-	G06	828,-	G38	940,-
- Front in Glas Kieselgrau	F42	828,-	F74	828,-	G07	828,-	G39	940,-
Kommode, 1 Tür links ang., dahinter 1 Einlegeboden, 3 Auszüge rechts Höhe: 78,4 cm								
 - Front in Bianco-Eiche-NB	F43	920,-	F75	920,-	G08	920,-	X	
- Front in weiß	F44	920,-	F76	920,-	G09	920,-		
- Front in Champagner-Dekor	F45	920,-	F77	920,-	G10	920,-		
- Front in Kieselgrau-Dekor	F46	920,-	F78	920,-	G11	920,-		
- Front in Graphit-Dekor	F47	920,-	F79	920,-	G12	920,-		
- Front in Glas weiß	F48	1.063,-	F80	1.063,-	G13	1.063,-		
- Front in Glas Champagner	F49	1.063,-	F81	1.063,-	G14	1.063,-		
- Front in Glas Kieselgrau	F50	1.063,-	F82	1.063,-	G15	1.063,-		
Kommode, 1 Tür rechts ang., dahinter 1 Einlegeboden, 3 Auszüge links Höhe: 78,4 cm								
 - Front in Bianco-Eiche-NB	F51	920,-	F83	920,-	G16	920,-		X
- Front in weiß	F52	920,-	F84	920,-	G17	920,-		
- Front in Champagner-Dekor	F53	920,-	F85	920,-	G18	920,-		
- Front in Kieselgrau-Dekor	F54	920,-	F86	920,-	G19	920,-		
- Front in Graphit-Dekor	F55	920,-	F87	920,-	G20	920,-		
- Front in Glas weiß	F56	1.063,-	F88	1.063,-	G21	1.063,-		
- Front in Glas Champagner	F57	1.063,-	F89	1.063,-	G22	1.063,-		
- Front in Glas Kieselgrau	F58	1.063,-	F90	1.063,-	G23	1.063,-		

 **Achtung: Maß Höhe ohne Abdeckplatte mit Gleitfüßen (14 mm)!**

Beimöbel - 4100

Kommoden, Breite 80 cm

höhenverstellbare Gleitfüße in schwarz (14-20 mm einstellbar)

Tiefe: 43 cm

H1 = 12,4 cm
H2 = 18,8 cm
H3 = 25,2 cm

Beschreibung	Griff 46 mm		Griff 164 mm		Griff 288 mm		Griffleiste	
	Art.-Nr.	EURO	Art.-Nr.	EURO	Art.-Nr.	EURO	Art.-Nr.	EURO
Kommode, 1 Tür links ang., Höhe: 78,4 cm dahinter 1 Einlegeboden, 4 Auszüge rechts								
<ul style="list-style-type: none"> - Front in Bianco-Eiche-NB - Front in weiß - Front in Champagner-Dekor - Front in Kieselgrau-Dekor - Front in Graphit-Dekor - Front in Glas weiß - Front in Glas Champagner - Front in Glas Kieselgrau 	G40	991,-	G64	991,-	G88	991,-	X	
	G41	991,-	G65	991,-	G89	991,-		
	G42	991,-	G66	991,-	G90	991,-		
	G43	991,-	G67	991,-	G91	991,-		
	G44	991,-	G68	991,-	G92	991,-		
	G45	1.145,-	G69	1.145,-	G93	1.145,-		
	G46	1.145,-	G70	1.145,-	G94	1.145,-		
	G47	1.145,-	G71	1.145,-	G95	1.145,-		
Kommode, 1 Tür rechts ang., Höhe: 78,4 cm dahinter 1 Einlegeboden, 4 Auszüge links								
<ul style="list-style-type: none"> - Front in Bianco-Eiche-NB - Front in weiß - Front in Champagner-Dekor - Front in Kieselgrau-Dekor - Front in Graphit-Dekor - Front in Glas weiß - Front in Glas Champagner - Front in Glas Kieselgrau 	G48	991,-	G72	991,-	G96	991,-	X	
	G49	991,-	G73	991,-	G97	991,-		
	G50	991,-	G74	991,-	G98	991,-		
	G51	991,-	G75	991,-	G99	991,-		
	G52	991,-	G76	991,-	H01	991,-		
	G53	1.145,-	G77	1.145,-	H02	1.145,-		
	G54	1.145,-	G78	1.145,-	H03	1.145,-		
	G55	1.145,-	G79	1.145,-	H04	1.145,-		
Kommode, 2 Türen, Höhe: 78,4 cm dahinter je 1 Einlegeboden								
<ul style="list-style-type: none"> - Front in Bianco-Eiche-NB - Front in weiß - Front in Champagner-Dekor - Front in Kieselgrau-Dekor - Front in Graphit-Dekor - Front in Glas weiß - Front in Glas Champagner - Front in Glas Kieselgrau 	G56	788,-	G80	788,-	H05	788,-	X	
	G57	788,-	G81	788,-	H06	788,-		
	G58	788,-	G82	788,-	H07	788,-		
	G59	788,-	G83	788,-	H08	788,-		
	G60	788,-	G84	788,-	H09	788,-		
	G61	906,-	G85	906,-	H10	906,-		
	G62	906,-	G86	906,-	H11	906,-		
	G63	906,-	G87	906,-	H12	906,-		



Achtung: Maß Höhe ohne Abdeckplatte mit Gleitfüßen (14 mm)!

Interliving Kleiderschrank Serie 1205







Beimöbel - 4100

Kommoden, Breite 80 cm

höhenverstellbare Gleitfüße in schwarz (14-20 mm einstellbar)

Tiefe: 43 cm

H1 = 12,4 cm
H2 = 18,8 cm
H3 = 25,2 cm

Beschreibung	Griff 46 mm		Griff 164 mm		Griff 288 mm		Griffleiste	
	Art.-Nr.	EURO	Art.-Nr.	EURO	Art.-Nr.	EURO	Art.-Nr.	EURO
Kommode, 4 Auszüge Höhe: 91,2 cm								
 <ul style="list-style-type: none"> - Front in Bianco-Eiche-NB - Front in weiß - Front in Champagner-Dekor - Front in Kieselgrau-Dekor - Front in Graphit-Dekor - Front in Glas weiß - Front in Glas Champagner - Front in Glas Kieselgrau 	H13	741,-	H45	741,-	H77	741,-	J10	855,-
	H14	741,-	H46	741,-	H78	741,-	J11	855,-
	H15	741,-	H47	741,-	H79	741,-	J12	855,-
	H16	741,-	H48	741,-	H80	741,-	J13	855,-
	H17	741,-	H49	741,-	H81	741,-	J14	855,-
	H18	886,-	H50	886,-	H82	886,-	J15	1.000,-
	H19	886,-	H51	886,-	H83	886,-	J16	1.000,-
	H20	886,-	H52	886,-	H84	886,-	J17	1.000,-
Kommode, 1 Tür links ang., dahinter 1 Einlegeboden, darüber 1 Auszug, 4 Auszüge rechts Höhe: 91,2 cm								
 <ul style="list-style-type: none"> - Front in Bianco-Eiche-NB - Front in weiß - Front in Champagner-Dekor - Front in Kieselgrau-Dekor - Front in Graphit-Dekor - Front in Glas weiß - Front in Glas Champagner - Front in Glas Kieselgrau 	H21	1.096,-	H53	1.096,-	H85	1.096,-		
	H22	1.096,-	H54	1.096,-	H86	1.096,-		
	H23	1.096,-	H55	1.096,-	H87	1.096,-		
	H24	1.096,-	H56	1.096,-	H88	1.096,-		
	H25	1.096,-	H57	1.096,-	H89	1.096,-		
	H26	1.286,-	H58	1.286,-	H90	1.286,-		
	H27	1.286,-	H59	1.286,-	H91	1.286,-		
	H28	1.286,-	H60	1.286,-	H92	1.286,-		
Kommode, 1 Tür rechts ang., dahinter 1 Einlegeboden, darüber 1 Auszug, 4 Auszüge links Höhe: 91,2 cm								
 <ul style="list-style-type: none"> - Front in Bianco-Eiche-NB - Front in weiß - Front in Champagner-Dekor - Front in Kieselgrau-Dekor - Front in Graphit-Dekor - Front in Glas weiß - Front in Glas Champagner - Front in Glas Kieselgrau 	H29	1.096,-	H61	1.096,-	H93	1.096,-		
	H30	1.096,-	H62	1.096,-	H94	1.096,-		
	H31	1.096,-	H63	1.096,-	H95	1.096,-		
	H32	1.096,-	H64	1.096,-	H96	1.096,-		
	H33	1.096,-	H65	1.096,-	H97	1.096,-		
	H34	1.286,-	H66	1.286,-	H98	1.286,-		
	H35	1.286,-	H67	1.286,-	H99	1.286,-		
	H36	1.286,-	H68	1.286,-	J01	1.286,-		
Kommode, 2 Türen, dahinter je 1 Einlegeboden, darüber je 1 Auszug Höhe: 91,2 cm								
 <ul style="list-style-type: none"> - Front in Bianco-Eiche-NB - Front in weiß - Front in Champagner-Dekor - Front in Kieselgrau-Dekor - Front in Graphit-Dekor - Front in Glas weiß - Front in Glas Champagner - Front in Glas Kieselgrau 	H37	926,-	H69	926,-	J02	926,-		
	H38	926,-	H70	926,-	J03	926,-		
	H39	926,-	H71	926,-	J04	926,-		
	H40	926,-	H72	926,-	J05	926,-		
	H41	926,-	H73	926,-	J06	926,-		
	H42	1.096,-	H74	1.096,-	J07	1.096,-		
	H43	1.096,-	H75	1.096,-	J08	1.096,-		
	H44	1.096,-	H76	1.096,-	J09	1.096,-		

 **Achtung: Maß Höhe ohne Abdeckplatte mit Gleitfüßen (14 mm)!**

Interliving Kleiderschrank Serie 1205







Beimöbel - 4100

Kommoden, Breite 80 cm

höhenverstellbare Gleitfüße in schwarz (14-20 mm einstellbar)

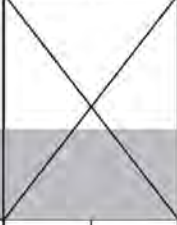
Tiefe: 43 cm

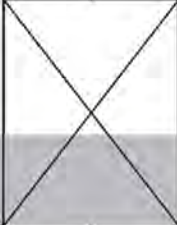
H1 = 12,4 cm
H2 = 18,8 cm
H3 = 25,2 cm

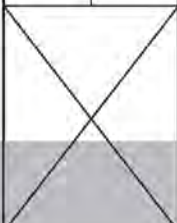
Beschreibung	Griff 46 mm		Griff 164 mm		Griff 288 mm		Griffleiste	
	Art.-Nr.	EURO	Art.-Nr.	EURO	Art.-Nr.	EURO	Art.-Nr.	EURO
Kommode, 4 Auszüge Höhe: 104 cm								
 <ul style="list-style-type: none"> - Front in Bianco-Eiche-NB - Front in weiß - Front in Champagner-Dekor - Front in Kieselgrau-Dekor - Front in Graphit-Dekor - Front in Glas weiß - Front in Glas Champagner - Front in Glas Kieselgrau 	J18	797,-	J50	797,-	J82	797,-	K15	909,-
	J19	797,-	J51	797,-	J83	797,-	K16	909,-
	J20	797,-	J52	797,-	J84	797,-	K17	909,-
	J21	797,-	J53	797,-	J85	797,-	K18	909,-
	J22	797,-	J54	797,-	J86	797,-	K19	909,-
	J23	951,-	J55	951,-	J87	951,-	K20	1.063,-
	J24	951,-	J56	951,-	J88	951,-	K21	1.063,-
	J25	951,-	J57	951,-	J89	951,-	K22	1.063,-
Kommode, 1 Tür links ang., dahinter 2 Einlegeböden, 4 Auszüge rechts Höhe: 104 cm								
 <ul style="list-style-type: none"> - Front in Bianco-Eiche-NB - Front in weiß - Front in Champagner-Dekor - Front in Kieselgrau-Dekor - Front in Graphit-Dekor - Front in Glas weiß - Front in Glas Champagner - Front in Glas Kieselgrau 	J26	1.096,-	J58	1.096,-	J90	1.096,-		
	J27	1.096,-	J59	1.096,-	J91	1.096,-		
	J28	1.096,-	J60	1.096,-	J92	1.096,-		
	J29	1.096,-	J61	1.096,-	J93	1.096,-		
	J30	1.096,-	J62	1.096,-	J94	1.096,-		
	J31	1.264,-	J63	1.264,-	J95	1.264,-		
	J32	1.264,-	J64	1.264,-	J96	1.264,-		
	J33	1.264,-	J65	1.264,-	J97	1.264,-		
Kommode, 1 Tür rechts ang., dahinter 2 Einlegeböden, 4 Auszüge links Höhe: 104 cm								
 <ul style="list-style-type: none"> - Front in Bianco-Eiche-NB - Front in weiß - Front in Champagner-Dekor - Front in Kieselgrau-Dekor - Front in Graphit-Dekor - Front in Glas weiß - Front in Glas Champagner - Front in Glas Kieselgrau 	J34	1.096,-	J66	1.096,-	J98	1.096,-		
	J35	1.096,-	J67	1.096,-	J99	1.096,-		
	J36	1.096,-	J68	1.096,-	K01	1.096,-		
	J37	1.096,-	J69	1.096,-	K02	1.096,-		
	J38	1.096,-	J70	1.096,-	K03	1.096,-		
	J39	1.264,-	J71	1.264,-	K04	1.264,-		
	J40	1.264,-	J72	1.264,-	K05	1.264,-		
	J41	1.264,-	J73	1.264,-	K06	1.264,-		
Kommode, 2 Türen, dahinter je 2 Einlegeböden Höhe: 104 cm								
 <ul style="list-style-type: none"> - Front in Bianco-Eiche-NB - Front in weiß - Front in Champagner-Dekor - Front in Kieselgrau-Dekor - Front in Graphit-Dekor - Front in Glas weiß - Front in Glas Champagner - Front in Glas Kieselgrau 	J42	897,-	J74	897,-	K07	897,-		
	J43	897,-	J75	897,-	K08	897,-		
	J44	897,-	J76	897,-	K09	897,-		
	J45	897,-	J77	897,-	K10	897,-		
	J46	897,-	J78	897,-	K11	897,-		
	J47	1.043,-	J79	1.043,-	K12	1.043,-		
	J48	1.043,-	J80	1.043,-	K13	1.043,-		
	J49	1.043,-	J81	1.043,-	K14	1.043,-		

 **Achtung: Maß Höhe ohne Abdeckplatte mit Gleitfüßen (14 mm)!**

Interliving Kleiderschrank Serie 1205

Beimöbel - 4100

Kommoden, Breite 100 cm



höhenverstellbare Gleitfüße in schwarz (14-20 mm einstellbar)

Tiefe: 43 cm

H1 = 12,4 cm

H2 = 18,8 cm

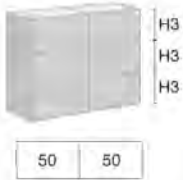
H3 = 25,2 cm

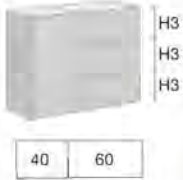
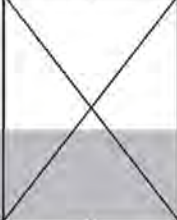
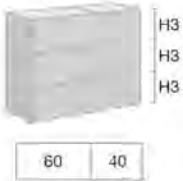
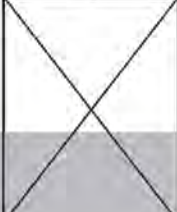
Beschreibung	Griff 46 mm		Griff 164 mm		Griff 288 mm		Griffleiste	
	Art.-Nr.	EURO	Art.-Nr.	EURO	Art.-Nr.	EURO	Art.-Nr.	EURO
Kommode, 6 Auszüge Höhe: 78,4 cm  <ul style="list-style-type: none"> - Front in Bianco-Eiche-NB - Front in weiß - Front in Champagner-Dekor - Front in Kieselgrau-Dekor - Front in Graphit-Dekor - Front in Glas weiß - Front in Glas Champagner - Front in Glas Kieselgrau 	K23	1.121,-	K55	1.121,-	K87	1.121,-	L20	1.206,-
	K24	1.121,-	K56	1.121,-	K88	1.121,-	L21	1.206,-
	K25	1.121,-	K57	1.121,-	K89	1.121,-	L22	1.206,-
	K26	1.121,-	K58	1.121,-	K90	1.121,-	L23	1.206,-
	K27	1.121,-	K59	1.121,-	K91	1.121,-	L24	1.206,-
	K28	1.295,-	K60	1.295,-	K92	1.295,-	L25	1.382,-
	K29	1.295,-	K61	1.295,-	K93	1.295,-	L26	1.382,-
	K30	1.295,-	K62	1.295,-	K94	1.295,-	L27	1.382,-
Kommode, 8 Auszüge Höhe: 78,4 cm  <ul style="list-style-type: none"> - Front in Bianco-Eiche-NB - Front in weiß - Front in Champagner-Dekor - Front in Kieselgrau-Dekor - Front in Graphit-Dekor - Front in Glas weiß - Front in Glas Champagner - Front in Glas Kieselgrau 	K31	1.241,-	K63	1.241,-	K95	1.241,-	L28	1.346,-
	K32	1.241,-	K64	1.241,-	K96	1.241,-	L29	1.346,-
	K33	1.241,-	K65	1.241,-	K97	1.241,-	L30	1.346,-
	K34	1.241,-	K66	1.241,-	K98	1.241,-	L31	1.346,-
	K35	1.241,-	K67	1.241,-	K99	1.241,-	L32	1.346,-
	K36	1.456,-	K68	1.456,-	L01	1.456,-	L33	1.563,-
	K37	1.456,-	K69	1.456,-	L02	1.456,-	L34	1.563,-
	K38	1.456,-	K70	1.456,-	L03	1.456,-	L35	1.563,-
Kommode, 1 Tür links ang., dahinter 1 Einlegeboden, 3 Auszüge rechts Höhe: 78,4 cm  <ul style="list-style-type: none"> - Front in Bianco-Eiche-NB - Front in weiß - Front in Champagner-Dekor - Front in Kieselgrau-Dekor - Front in Graphit-Dekor - Front in Glas weiß - Front in Glas Champagner - Front in Glas Kieselgrau 	K39	978,-	K71	978,-	L04	978,-		
	K40	978,-	K72	978,-	L05	978,-		
	K41	978,-	K73	978,-	L06	978,-		
	K42	978,-	K74	978,-	L07	978,-		
	K43	978,-	K75	978,-	L08	978,-		
	K44	1.139,-	K76	1.139,-	L09	1.139,-		
	K45	1.139,-	K77	1.139,-	L10	1.139,-		
	K46	1.139,-	K78	1.139,-	L11	1.139,-		
Kommode, 1 Tür rechts ang., dahinter 1 Einlegeboden, 3 Auszüge links Höhe: 78,4 cm  <ul style="list-style-type: none"> - Front in Bianco-Eiche-NB - Front in weiß - Front in Champagner-Dekor - Front in Kieselgrau-Dekor - Front in Graphit-Dekor - Front in Glas weiß - Front in Glas Champagner - Front in Glas Kieselgrau 	K47	978,-	K79	978,-	L12	978,-		
	K48	978,-	K80	978,-	L13	978,-		
	K49	978,-	K81	978,-	L14	978,-		
	K50	978,-	K82	978,-	L15	978,-		
	K51	978,-	K83	978,-	L16	978,-		
	K52	1.139,-	K84	1.139,-	L17	1.139,-		
	K53	1.139,-	K85	1.139,-	L18	1.139,-		
	K54	1.139,-	K86	1.139,-	L19	1.139,-		

 **Achtung: Maß Höhe ohne Abdeckplatte mit Gleitfüßen (14 mm)!**

Beimöbel - 4100

Kommoden, Breite 100 cm

höhenverstellbare Gleitfüße in schwarz (14-20 mm einstellbar)

Tiefe: 43 cm

H1 = 12,4 cm
H2 = 18,8 cm
H3 = 25,2 cm

Beschreibung	Griff 46 mm		Griff 164 mm		Griff 288 mm		Griffleiste	
	Art.-Nr.	EURO	Art.-Nr.	EURO	Art.-Nr.	EURO	Art.-Nr.	EURO
Kommode, 1 Tür links ang., Höhe: 78,4 cm dahinter 1 Einlegeboden, 4 Auszüge rechts								
<ul style="list-style-type: none"> - Front in Bianco-Eiche-NB - Front in weiß - Front in Champagner-Dekor - Front in Kieselgrau-Dekor - Front in Graphit-Dekor - Front in Glas weiß - Front in Glas Champagner - Front in Glas Kieselgrau 	L36	1.031,-	L52	1.031,-	L68	1.031,-		
	L37	1.031,-	L53	1.031,-	L69	1.031,-		
	L38	1.031,-	L54	1.031,-	L70	1.031,-		
	L39	1.031,-	L55	1.031,-	L71	1.031,-		
	L40	1.031,-	L56	1.031,-	L72	1.031,-		
	L41	1.210,-	L57	1.210,-	L73	1.210,-		
	L42	1.210,-	L58	1.210,-	L74	1.210,-		
	L43	1.210,-	L59	1.210,-	L75	1.210,-		
	Kommode, 1 Tür rechts ang., Höhe: 78,4 cm dahinter 1 Einlegeboden, 4 Auszüge links							
<ul style="list-style-type: none"> - Front in Bianco-Eiche-NB - Front in weiß - Front in Champagner-Dekor - Front in Kieselgrau-Dekor - Front in Graphit-Dekor - Front in Glas weiß - Front in Glas Champagner - Front in Glas Kieselgrau 	L44	1.031,-	L60	1.031,-	L76	1.031,-		
	L45	1.031,-	L61	1.031,-	L77	1.031,-		
	L46	1.031,-	L62	1.031,-	L78	1.031,-		
	L47	1.031,-	L63	1.031,-	L79	1.031,-		
	L48	1.031,-	L64	1.031,-	L80	1.031,-		
	L49	1.210,-	L65	1.210,-	L81	1.210,-		
	L50	1.210,-	L66	1.210,-	L82	1.210,-		
	L51	1.210,-	L67	1.210,-	L83	1.210,-		

Achtung: Maß Höhe ohne Abdeckplatte mit Gleitfüßen (14 mm)!

Interliving Kleiderschrank Serie 1205



Beimöbel - 4100

Kommoden, Breite 100 cm

höhenverstellbare Gleitfüße in schwarz (14-20 mm einstellbar)

Tiefe: 43 cm

H1 = 12,4 cm
H2 = 18,8 cm
H3 = 25,2 cm

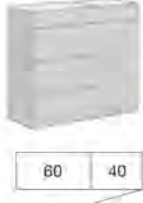
Beschreibung	Griff 46 mm		Griff 164 mm		Griff 288 mm		Griffleiste	
	Art.-Nr.	EURO	Art.-Nr.	EURO	Art.-Nr.	EURO	Art.-Nr.	EURO
Kommode, 8 Auszüge Höhe: 91,2 cm  <ul style="list-style-type: none"> - Front in Bianco-Eiche-NB - Front in weiß - Front in Champagner-Dekor - Front in Kieselgrau-Dekor - Front in Graphit-Dekor - Front in Glas weiß - Front in Glas Champagner - Front in Glas Kieselgrau 	L84	1.295,-	M09	1.295,-	M33	1.295,-	M57	1.402,-
	L85	1.295,-	M10	1.295,-	M34	1.295,-	M58	1.402,-
	L86	1.295,-	M11	1.295,-	M35	1.295,-	M59	1.402,-
	L87	1.295,-	M12	1.295,-	M36	1.295,-	M60	1.402,-
	L88	1.295,-	M13	1.295,-	M37	1.295,-	M61	1.402,-
	L89	1.525,-	M14	1.525,-	M38	1.525,-	M62	1.630,-
	L90	1.525,-	M15	1.525,-	M39	1.525,-	M63	1.630,-
	L91	1.525,-	M16	1.525,-	M40	1.525,-	M64	1.630,-
Kommode, 1 Tür links ang., dahinter 1 Einlegeboden, darüber 1 Auszug, 4 Auszüge rechts Höhe: 91,2 cm  <ul style="list-style-type: none"> - Front in Bianco-Eiche-NB - Front in weiß - Front in Champagner-Dekor - Front in Kieselgrau-Dekor - Front in Graphit-Dekor - Front in Glas weiß - Front in Glas Champagner - Front in Glas Kieselgrau 	L92	1.148,-	M17	1.148,-	M41	1.148,-		
	L93	1.148,-	M18	1.148,-	M42	1.148,-		
	L94	1.148,-	M19	1.148,-	M43	1.148,-		
	L95	1.148,-	M20	1.148,-	M44	1.148,-		
	L96	1.148,-	M21	1.148,-	M45	1.148,-		
	L97	1.324,-	M22	1.324,-	M46	1.324,-		
	L98	1.324,-	M23	1.324,-	M47	1.324,-		
	L99	1.324,-	M24	1.324,-	M48	1.324,-		
Kommode, 1 Tür rechts ang., dahinter 1 Einlegeboden, darüber 1 Auszug, 4 Auszüge links Höhe: 91,2 cm  <ul style="list-style-type: none"> - Front in Bianco-Eiche-NB - Front in weiß - Front in Champagner-Dekor - Front in Kieselgrau-Dekor - Front in Graphit-Dekor - Front in Glas weiß - Front in Glas Champagner - Front in Glas Kieselgrau 	M01	1.148,-	M25	1.148,-	M49	1.148,-		
	M02	1.148,-	M26	1.148,-	M50	1.148,-		
	M03	1.148,-	M27	1.148,-	M51	1.148,-		
	M04	1.148,-	M28	1.148,-	M52	1.148,-		
	M05	1.148,-	M29	1.148,-	M53	1.148,-		
	M06	1.324,-	M30	1.324,-	M54	1.324,-		
	M07	1.324,-	M31	1.324,-	M55	1.324,-		
	M08	1.324,-	M32	1.324,-	M56	1.324,-		

 **Achtung: Maß Höhe ohne Abdeckplatte mit Gleitfüßen (14 mm)!**

Interliving Kleiderschrank Serie 1205





Beimöbel - 4100

Kommoden, Breite 100 cm

höhenverstellbare Gleitfüße in schwarz (14-20 mm einstellbar)

Tiefe: 43 cm

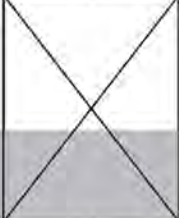
H1 = 12,4 cm
H2 = 18,8 cm
H3 = 25,2 cm

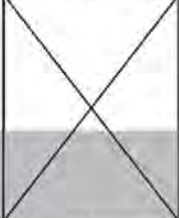
Beschreibung	Griff 46 mm		Griff 164 mm		Griff 288 mm		Griffleiste	
	Art.-Nr.	EURO	Art.-Nr.	EURO	Art.-Nr.	EURO	Art.-Nr.	EURO
Kommode, 8 Auszüge Höhe: 104 cm  <ul style="list-style-type: none"> - Front in Bianco-Eiche-NB - Front in weiß - Front in Champagner-Dekor - Front in Kieselgrau-Dekor - Front in Graphit-Dekor - Front in Glas weiß - Front in Glas Champagner - Front in Glas Kieselgrau 	M65	1.364,-	M89	1.364,-	N14	1.364,-	N38	1.469,-
	M66	1.364,-	M90	1.364,-	N15	1.364,-	N39	1.469,-
	M67	1.364,-	M91	1.364,-	N16	1.364,-	N40	1.469,-
	M68	1.364,-	M92	1.364,-	N17	1.364,-	N41	1.469,-
	M69	1.364,-	M93	1.364,-	N18	1.364,-	N42	1.469,-
	M70	1.581,-	M94	1.581,-	N19	1.581,-	N43	1.686,-
	M71	1.581,-	M95	1.581,-	N20	1.581,-	N44	1.686,-
	M72	1.581,-	M96	1.581,-	N21	1.581,-	N45	1.686,-
Kommode, 1 Tür links ang., Höhe: 104 cm dahinter 2 Einlegeböden, 4 Auszüge rechts  <ul style="list-style-type: none"> - Front in Bianco-Eiche-NB - Front in weiß - Front in Champagner-Dekor - Front in Kieselgrau-Dekor - Front in Graphit-Dekor - Front in Glas weiß - Front in Glas Champagner - Front in Glas Kieselgrau 	M73	1.154,-	M97	1.154,-	N22	1.154,-		
	M74	1.154,-	M98	1.154,-	N23	1.154,-		
	M75	1.154,-	M99	1.154,-	N24	1.154,-		
	M76	1.154,-	N01	1.154,-	N25	1.154,-		
	M77	1.154,-	N02	1.154,-	N26	1.154,-		
	M78	1.348,-	N03	1.348,-	N27	1.348,-		
	M79	1.348,-	N04	1.348,-	N28	1.348,-		
	M80	1.348,-	N05	1.348,-	N29	1.348,-		
Kommode, 1 Tür rechts ang., Höhe: 104 cm dahinter 2 Einlegeböden, 4 Auszüge links  <ul style="list-style-type: none"> - Front in Bianco-Eiche-NB - Front in weiß - Front in Champagner-Dekor - Front in Kieselgrau-Dekor - Front in Graphit-Dekor - Front in Glas weiß - Front in Glas Champagner - Front in Glas Kieselgrau 	M81	1.154,-	N06	1.154,-	N30	1.154,-		
	M82	1.154,-	N07	1.154,-	N31	1.154,-		
	M83	1.154,-	N08	1.154,-	N32	1.154,-		
	M84	1.154,-	N09	1.154,-	N33	1.154,-		
	M85	1.154,-	N10	1.154,-	N34	1.154,-		
	M86	1.348,-	N11	1.348,-	N35	1.348,-		
	M87	1.348,-	N12	1.348,-	N36	1.348,-		
	M88	1.348,-	N13	1.348,-	N37	1.348,-		

 **Achtung: Maß Höhe ohne Abdeckplatte mit Gleitfüßen (14 mm)!**

Interliving Kleiderschrank Serie 1205





Beimöbel - 4100

Kommoden, Breite 120 cm

höhenverstellbare Gleitfüße in schwarz (14-20 mm einstellbar)

Tiefe: 43 cm

H1 = 12,4 cm
H2 = 18,8 cm
H3 = 25,2 cm

Beschreibung	Griff 46 mm		Griff 164 mm		Griff 288 mm		Griffleiste		
	Art.-Nr.	EURO	Art.-Nr.	EURO	Art.-Nr.	EURO	Art.-Nr.	EURO	
Kommode, 3 Auszüge Höhe: 78,4 cm									
 <ul style="list-style-type: none"> - Front in Bianco-Eiche-NB - Front in weiß - Front in Champagner-Dekor - Front in Kieselgrau-Dekor - Front in Graphit-Dekor - Front in Glas weiß - Front in Glas Champagner - Front in Glas Kieselgrau 	N46	1.045,-	N78	1.045,-	P11	1.045,-	P43	1.221,-	
	N47	1.045,-	N79	1.045,-	P12	1.045,-	P44	1.221,-	
	N48	1.045,-	N80	1.045,-	P13	1.045,-	P45	1.221,-	
	N49	1.045,-	N81	1.045,-	P14	1.045,-	P46	1.221,-	
	N50	1.045,-	N82	1.045,-	P15	1.045,-	P47	1.221,-	
	N51	1.199,-	N83	1.199,-	P16	1.199,-	P48	1.377,-	
	N52	1.199,-	N84	1.199,-	P17	1.199,-	P49	1.377,-	
	N53	1.199,-	N85	1.199,-	P18	1.199,-	P50	1.377,-	
	Kommode, 6 Auszüge Höhe: 78,4 cm								
	 <ul style="list-style-type: none"> - Front in Bianco-Eiche-NB - Front in weiß - Front in Champagner-Dekor - Front in Kieselgrau-Dekor - Front in Graphit-Dekor - Front in Glas weiß - Front in Glas Champagner - Front in Glas Kieselgrau 	N54	1.045,-	N86	1.045,-	P19	1.045,-	P51	1.156,-
N55		1.045,-	N87	1.045,-	P20	1.045,-	P52	1.156,-	
N56		1.045,-	N88	1.045,-	P21	1.045,-	P53	1.156,-	
N57		1.045,-	N89	1.045,-	P22	1.045,-	P54	1.156,-	
N58		1.045,-	N90	1.045,-	P23	1.045,-	P55	1.156,-	
N59		1.199,-	N91	1.199,-	P24	1.226,-	P56	1.313,-	
N60		1.199,-	N92	1.199,-	P25	1.226,-	P57	1.313,-	
N61		1.199,-	N93	1.199,-	P26	1.226,-	P58	1.313,-	
Kommode, 4 Auszüge Höhe: 78,4 cm									
 <ul style="list-style-type: none"> - Front in Bianco-Eiche-NB - Front in weiß - Front in Champagner-Dekor - Front in Kieselgrau-Dekor - Front in Graphit-Dekor - Front in Glas weiß - Front in Glas Champagner - Front in Glas Kieselgrau 		N62	1.047,-	N94	1.047,-	P27	1.047,-	P59	1.264,-
	N63	1.047,-	N95	1.047,-	P28	1.047,-	P60	1.264,-	
	N64	1.047,-	N96	1.047,-	P29	1.047,-	P61	1.264,-	
	N65	1.047,-	N97	1.047,-	P30	1.047,-	P62	1.264,-	
	N66	1.047,-	N98	1.047,-	P31	1.047,-	P63	1.264,-	
	N67	1.232,-	N99	1.232,-	P32	1.232,-	P64	1.449,-	
	N68	1.232,-	P01	1.232,-	P33	1.232,-	P65	1.449,-	
	N69	1.232,-	P02	1.232,-	P34	1.232,-	P66	1.449,-	
	Kommode, 8 Auszüge Höhe: 78,4 cm								
	 <ul style="list-style-type: none"> - Front in Bianco-Eiche-NB - Front in weiß - Front in Champagner-Dekor - Front in Kieselgrau-Dekor - Front in Graphit-Dekor - Front in Glas weiß - Front in Glas Champagner - Front in Glas Kieselgrau 	N70	1.047,-	P03	1.047,-	P35	1.047,-	P67	1.201,-
N71		1.047,-	P04	1.047,-	P36	1.047,-	P68	1.201,-	
N72		1.047,-	P05	1.047,-	P37	1.047,-	P69	1.201,-	
N73		1.047,-	P06	1.047,-	P38	1.047,-	P70	1.201,-	
N74		1.047,-	P07	1.047,-	P39	1.047,-	P71	1.201,-	
N75		1.232,-	P08	1.232,-	P40	1.232,-	P72	1.386,-	
N76		1.232,-	P09	1.232,-	P41	1.232,-	P73	1.386,-	
N77		1.232,-	P10	1.232,-	P42	1.232,-	P74	1.386,-	

 **Achtung: Maß Höhe ohne Abdeckplatte mit Gleitfüßen (14 mm)!**

Interliving Kleiderschrank Serie 1205







Beimöbel - 4100

Kommoden, Breite 120 cm

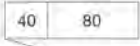
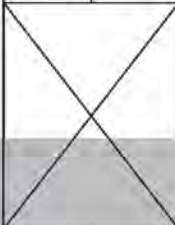
höhenverstellbare Gleitfüße in schwarz (14-20 mm einstellbar)

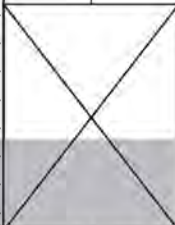
Tiefe: 43 cm

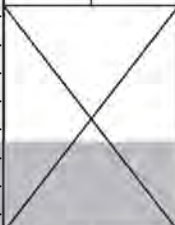
H1 = 12,4 cm
H2 = 18,8 cm
H3 = 25,2 cm

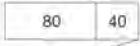
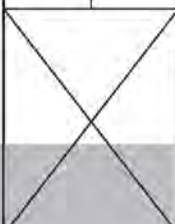
Beschreibung	Griff 46 mm		Griff 164 mm		Griff 288 mm		Griffleiste			
	Art.-Nr.	EURO	Art.-Nr.	EURO	Art.-Nr.	EURO	Art.-Nr.	EURO		
Kommode, 1 Tür links ang., Höhe: 78,4 cm dahinter 1 Einlegeboden, 3 Auszüge rechts  	- Front in Bianco-Eiche-NB	P75	1.045,-	Q08	1.045,-	Q40	1.045,-			
	- Front in weiß	P76	1.045,-	Q09	1.045,-	Q41	1.045,-			
	- Front in Champagner-Dekor	P77	1.045,-	Q10	1.045,-	Q42	1.045,-			
	- Front in Kieselgrau-Dekor	P78	1.045,-	Q11	1.045,-	Q43	1.045,-			
	- Front in Graphit-Dekor	P79	1.045,-	Q12	1.045,-	Q44	1.045,-			
	- Front in Glas weiß	P80	1.212,-	Q13	1.212,-	Q45	1.212,-			
	- Front in Glas Champagner	P81	1.212,-	Q14	1.212,-	Q46	1.212,-			
	- Front in Glas Kieselgrau	P82	1.212,-	Q15	1.212,-	Q47	1.212,-			
	Kommode, 1 Tür rechts ang., Höhe: 78,4 cm dahinter 1 Einlegeboden, 3 Auszüge links  	- Front in Bianco-Eiche-NB	P83	1.045,-	Q16	1.045,-	Q48		1.045,-	
		- Front in weiß	P84	1.045,-	Q17	1.045,-	Q49		1.045,-	
- Front in Champagner-Dekor		P85	1.045,-	Q18	1.045,-	Q50	1.045,-			
- Front in Kieselgrau-Dekor		P86	1.045,-	Q19	1.045,-	Q51	1.045,-			
- Front in Graphit-Dekor		P87	1.045,-	Q20	1.045,-	Q52	1.045,-			
- Front in Glas weiß		P88	1.212,-	Q21	1.212,-	Q53	1.212,-			
- Front in Glas Champagner		P89	1.212,-	Q22	1.212,-	Q54	1.212,-			
- Front in Glas Kieselgrau		P90	1.212,-	Q23	1.212,-	Q55	1.212,-			
Kommode, 1 Tür links ang., Höhe: 78,4 cm dahinter 1 Einlegeboden, 4 Auszüge rechts  		- Front in Bianco-Eiche-NB	P91	1.089,-	Q24	1.089,-	Q56	1.089,-		
		- Front in weiß	P92	1.089,-	Q25	1.089,-	Q57	1.089,-		
	- Front in Champagner-Dekor	P93	1.089,-	Q26	1.089,-	Q58	1.089,-			
	- Front in Kieselgrau-Dekor	P94	1.089,-	Q27	1.089,-	Q59	1.089,-			
	- Front in Graphit-Dekor	P95	1.089,-	Q28	1.089,-	Q60	1.089,-			
	- Front in Glas weiß	P96	1.286,-	Q29	1.286,-	Q61	1.286,-			
	- Front in Glas Champagner	P97	1.286,-	Q30	1.286,-	Q62	1.286,-			
	- Front in Glas Kieselgrau	P98	1.286,-	Q31	1.286,-	Q63	1.286,-			
	Kommode, 1 Tür rechts ang., Höhe: 78,4 cm dahinter 1 Einlegeboden, 4 Auszüge links  	- Front in Bianco-Eiche-NB	P99	1.089,-	Q32	1.089,-	Q64	1.089,-		
		- Front in weiß	Q01	1.089,-	Q33	1.089,-	Q65	1.089,-		
- Front in Champagner-Dekor		Q02	1.089,-	Q34	1.089,-	Q66	1.089,-			
- Front in Kieselgrau-Dekor		Q03	1.089,-	Q35	1.089,-	Q67	1.089,-			
- Front in Graphit-Dekor		Q04	1.089,-	Q36	1.089,-	Q68	1.089,-			
- Front in Glas weiß		Q05	1.286,-	Q37	1.286,-	Q69	1.286,-			
- Front in Glas Champagner		Q06	1.286,-	Q38	1.286,-	Q70	1.286,-			
- Front in Glas Kieselgrau		Q07	1.286,-	Q39	1.286,-	Q71	1.286,-			

 **Achtung: Maß Höhe ohne Abdeckplatte mit Gleitfüßen (14 mm)!**

Interliving Kleiderschrank Serie 1205









Beimöbel - 4100

Kommoden, Breite 120 cm

höhenverstellbare Gleitfüße in schwarz (14-20 mm einstellbar)

Tiefe: 43 cm

H1 = 12,4 cm
H2 = 18,8 cm
H3 = 25,2 cm

Beschreibung	Griff 46 mm		Griff 164 mm		Griff 288 mm		Griffleiste		
	Art.-Nr.	EURO	Art.-Nr.	EURO	Art.-Nr.	EURO	Art.-Nr.	EURO	
Kommode, 1 Tür links ang., Höhe: 78,4 cm dahinter 1 Einlegeboden, 3 Auszüge rechts  									
	- Front in Bianco-Eiche-NB	Q72	1.034,-	R05	1.034,-	R37	1.034,-		
	- Front in weiß	Q73	1.034,-	R06	1.034,-	R38	1.034,-		
	- Front in Champagner-Dekor	Q74	1.034,-	R07	1.034,-	R39	1.034,-		
	- Front in Kieselgrau-Dekor	Q75	1.034,-	R08	1.034,-	R40	1.034,-		
	- Front in Graphit-Dekor	Q76	1.034,-	R09	1.034,-	R41	1.034,-		
	- Front in Glas weiß	Q77	1.199,-	R10	1.199,-	R42	1.199,-		
	- Front in Glas Champagner	Q78	1.199,-	R11	1.199,-	R43	1.199,-		
	- Front in Glas Kieselgrau	Q79	1.199,-	R12	1.199,-	R44	1.199,-		
	Kommode, 1 Tür rechts ang., Höhe: 78,4 cm dahinter 1 Einlegeboden, 3 Auszüge links  								
- Front in Bianco-Eiche-NB		Q80	1.034,-	R13	1.034,-	R45	1.034,-		
- Front in weiß		Q81	1.034,-	R14	1.034,-	R46	1.034,-		
- Front in Champagner-Dekor		Q82	1.034,-	R15	1.034,-	R47	1.034,-		
- Front in Kieselgrau-Dekor		Q83	1.034,-	R16	1.034,-	R48	1.034,-		
- Front in Graphit-Dekor		Q84	1.034,-	R17	1.034,-	R49	1.034,-		
- Front in Glas weiß		Q85	1.199,-	R18	1.199,-	R50	1.199,-		
- Front in Glas Champagner		Q86	1.199,-	R19	1.199,-	R51	1.199,-		
- Front in Glas Kieselgrau		Q87	1.199,-	R20	1.199,-	R52	1.199,-		
Kommode, 1 Tür links ang., Höhe: 78,4 cm dahinter 1 Einlegeboden, 4 Auszüge rechts  									
	- Front in Bianco-Eiche-NB	Q88	1.087,-	R21	1.087,-	R53	1.087,-		
	- Front in weiß	Q89	1.087,-	R22	1.087,-	R54	1.087,-		
	- Front in Champagner-Dekor	Q90	1.087,-	R23	1.087,-	R55	1.087,-		
	- Front in Kieselgrau-Dekor	Q91	1.087,-	R24	1.087,-	R56	1.087,-		
	- Front in Graphit-Dekor	Q92	1.087,-	R25	1.087,-	R57	1.087,-		
	- Front in Glas weiß	Q93	1.270,-	R26	1.270,-	R58	1.270,-		
	- Front in Glas Champagner	Q94	1.270,-	R27	1.270,-	R59	1.270,-		
	- Front in Glas Kieselgrau	Q95	1.270,-	R28	1.270,-	R60	1.270,-		
	Kommode, 1 Tür rechts ang., Höhe: 78,4 cm dahinter 1 Einlegeboden, 4 Auszüge links  								
- Front in Bianco-Eiche-NB		Q96	1.087,-	R29	1.087,-	R61	1.087,-		
- Front in weiß		Q97	1.087,-	R30	1.087,-	R62	1.087,-		
- Front in Champagner-Dekor		Q98	1.087,-	R31	1.087,-	R63	1.087,-		
- Front in Kieselgrau-Dekor		Q99	1.087,-	R32	1.087,-	R64	1.087,-		
- Front in Graphit-Dekor		R01	1.087,-	R33	1.087,-	R65	1.087,-		
- Front in Glas weiß		R02	1.270,-	R34	1.270,-	R66	1.270,-		
- Front in Glas Champagner		R03	1.270,-	R35	1.270,-	R67	1.270,-		
- Front in Glas Kieselgrau		R04	1.270,-	R36	1.270,-	R68	1.270,-		

 **Achtung: Maß Höhe ohne Abdeckplatte mit Gleitfüßen (14 mm)!**

Interliving Kleiderschrank Serie 1205

Beimöbel - 4100

Kommoden, Breite 120 cm

höhenverstellbare Gleitfüße in schwarz (14-20 mm einstellbar)

Tiefe: 43 cm

H1 = 12,4 cm
H2 = 18,8 cm
H3 = 25,2 cm

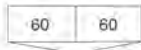
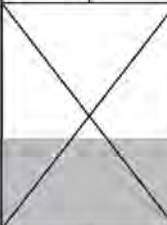
Beschreibung	Griff 46 mm		Griff 164 mm		Griff 288 mm		Griffleiste	
	Art.-Nr.	EURO	Art.-Nr.	EURO	Art.-Nr.	EURO	Art.-Nr.	EURO
Kommode, 2 Türen, Höhe: 78,4 cm dahinter je 1 Einlegeboden								
 <ul style="list-style-type: none"> - Front in Bianco-Eiche-NB - Front in weiß - Front in Champagner-Dekor - Front in Kieselgrau-Dekor - Front in Graphit-Dekor - Front in Glas weiß - Front in Glas Champagner - Front in Glas Kieselgrau 	R69	900,-	R77	900,-	R85	900,-		
	R70	900,-	R78	900,-	R86	900,-		
	R71	900,-	R79	900,-	R87	900,-		
	R72	900,-	R80	900,-	R88	900,-		
	R73	900,-	R81	900,-	R89	900,-		
	R74	1.029,-	R82	1.029,-	R90	1.029,-		
	R75	1.029,-	R83	1.029,-	R91	1.029,-		
	R76	1.029,-	R84	1.029,-	R92	1.029,-		

 **Achtung: Maß Höhe ohne Abdeckplatte mit Gleitfüßen (14 mm)!**

Interliving Kleiderschrank Serie 1205





Beimöbel - 4100

Kommoden, Breite 120 cm

höhenverstellbare Gleitfüße in schwarz (14-20 mm einstellbar)

Tiefe: 43 cm

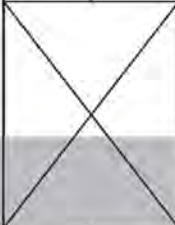
H1 = 12,4 cm
H2 = 18,8 cm
H3 = 25,2 cm

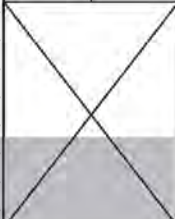
Beschreibung	Griff 46 mm		Griff 164 mm		Griff 288 mm		Griffleiste	
	Art.-Nr.	EURO	Art.-Nr.	EURO	Art.-Nr.	EURO	Art.-Nr.	EURO
Kommode, 4 Auszüge Höhe: 91,2 cm								
 <ul style="list-style-type: none"> H1 - Front in Bianco-Eiche-NB H3 - Front in weiß H3 - Front in Champagner-Dekor H3 - Front in Kieselgrau-Dekor - Front in Graphit-Dekor - Front in Glas weiß - Front in Glas Champagner - Front in Glas Kieselgrau 	R93	1.143,-	S26	1.143,-	S58	1.143,-	S90	1.346,-
	R94	1.143,-	S27	1.143,-	S59	1.143,-	S91	1.346,-
	R95	1.143,-	S28	1.143,-	S60	1.143,-	S92	1.346,-
	R96	1.143,-	S29	1.143,-	S61	1.143,-	S93	1.346,-
	R97	1.143,-	S30	1.143,-	S62	1.143,-	S94	1.346,-
	R98	1.335,-	S31	1.335,-	S63	1.335,-	S95	1.554,-
	R99	1.335,-	S32	1.335,-	S64	1.335,-	S96	1.554,-
	S01	1.335,-	S33	1.335,-	S65	1.335,-	S97	1.554,-
	Kommode, 8 Auszüge Höhe: 91,2 cm							
 <ul style="list-style-type: none"> H1 - Front in Bianco-Eiche-NB H3 - Front in weiß H3 - Front in Champagner-Dekor H3 - Front in Kieselgrau-Dekor - Front in Graphit-Dekor - Front in Glas weiß - Front in Glas Champagner - Front in Glas Kieselgrau 	S02	1.143,-	S34	1.143,-	S66	1.143,-	S98	1.299,-
	S03	1.143,-	S35	1.143,-	S67	1.143,-	S99	1.299,-
	S04	1.143,-	S36	1.143,-	S68	1.143,-	T01	1.299,-
	S05	1.143,-	S37	1.143,-	S69	1.143,-	T02	1.299,-
	S06	1.143,-	S38	1.143,-	S70	1.143,-	T03	1.299,-
	S07	1.335,-	S39	1.335,-	S71	1.335,-	T04	1.491,-
	S08	1.335,-	S40	1.335,-	S72	1.335,-	T05	1.491,-
	S09	1.335,-	S41	1.335,-	S73	1.335,-	T06	1.491,-
	Kommode, 1 Tür links ang., dahinter 1 Einlegeboden, darüber 1 Auszug, 4 Auszüge rechts Höhe: 91,2 cm							
 <ul style="list-style-type: none"> H1 - Front in Bianco-Eiche-NB H3 - Front in weiß H3 - Front in Champagner-Dekor H3 - Front in Kieselgrau-Dekor - Front in Graphit-Dekor - Front in Glas weiß - Front in Glas Champagner - Front in Glas Kieselgrau 	S10	1.214,-	S42	1.214,-	S74	1.214,-		
	S11	1.214,-	S43	1.214,-	S75	1.214,-		
	S12	1.214,-	S44	1.214,-	S76	1.214,-		
	S13	1.214,-	S45	1.214,-	S77	1.214,-		
	S14	1.214,-	S46	1.214,-	S78	1.214,-		
	S15	1.436,-	S47	1.436,-	S79	1.436,-		
	S16	1.436,-	S48	1.436,-	S80	1.436,-		
	S17	1.436,-	S49	1.436,-	S81	1.436,-		
	Kommode, 1 Tür rechts ang., dahinter 1 Einlegeboden, darüber 1 Auszug, 4 Auszüge links Höhe: 91,2 cm							
 <ul style="list-style-type: none"> H1 - Front in Bianco-Eiche-NB H3 - Front in weiß H3 - Front in Champagner-Dekor H3 - Front in Kieselgrau-Dekor - Front in Graphit-Dekor - Front in Glas weiß - Front in Glas Champagner - Front in Glas Kieselgrau 	S18	1.214,-	S50	1.214,-	S82	1.214,-		
	S19	1.214,-	S51	1.214,-	S83	1.214,-		
	S20	1.214,-	S52	1.214,-	S84	1.214,-		
	S21	1.214,-	S53	1.214,-	S85	1.214,-		
	S22	1.214,-	S54	1.214,-	S86	1.214,-		
	S23	1.436,-	S55	1.436,-	S87	1.436,-		
	S24	1.436,-	S56	1.436,-	S88	1.436,-		
	S25	1.436,-	S57	1.436,-	S89	1.436,-		

 **Achtung: Maß Höhe ohne Abdeckplatte mit Gleitfüßen (14 mm)!**

Interliving Kleiderschrank Serie 1205



Beimöbel - 4100

Kommoden, Breite 120 cm

höhenverstellbare Gleitfüße in schwarz (14-20 mm einstellbar)

Tiefe: 43 cm

H1 = 12,4 cm
H2 = 18,8 cm
H3 = 25,2 cm

Beschreibung	Griff 46 mm		Griff 164 mm		Griff 288 mm		Griffleiste		
	Art.-Nr.	EURO	Art.-Nr.	EURO	Art.-Nr.	EURO	Art.-Nr.	EURO	
Kommode, 1 Tür links ang., Höhe: 91,2 cm dahinter 1 Einlegeboden, darüber 1 Auszug, 4 Auszüge rechts  <ul style="list-style-type: none"> - Front in Bianco-Eiche-NB - Front in weiß - Front in Champagner-Dekor - Front in Kieselgrau-Dekor - Front in Graphit-Dekor - Front in Glas weiß - Front in Glas Champagner - Front in Glas Kieselgrau 	T07	1.217,-	T31	1.217,-	T55	1.217,-			
	T08	1.217,-	T32	1.217,-	T56	1.217,-			
	T09	1.217,-	T33	1.217,-	T57	1.217,-			
	T10	1.217,-	T34	1.217,-	T58	1.217,-			
	T11	1.217,-	T35	1.217,-	T59	1.217,-			
	T12	1.429,-	T36	1.429,-	T60	1.429,-			
	T13	1.429,-	T37	1.429,-	T61	1.429,-			
	T14	1.429,-	T38	1.429,-	T62	1.429,-			
	Kommode, 1 Tür rechts ang., Höhe: 91,2 cm dahinter 1 Einlegeboden, darüber 1 Auszug, 4 Auszüge links  <ul style="list-style-type: none"> - Front in Bianco-Eiche-NB - Front in weiß - Front in Champagner-Dekor - Front in Kieselgrau-Dekor - Front in Graphit-Dekor - Front in Glas weiß - Front in Glas Champagner - Front in Glas Kieselgrau 	T15	1.217,-	T39	1.217,-	T63	1.217,-		
		T16	1.217,-	T40	1.217,-	T64	1.217,-		
		T17	1.217,-	T41	1.217,-	T65	1.217,-		
		T18	1.217,-	T42	1.217,-	T66	1.217,-		
		T19	1.217,-	T43	1.217,-	T67	1.217,-		
		T20	1.429,-	T44	1.429,-	T68	1.429,-		
T21		1.429,-	T45	1.429,-	T69	1.429,-			
T22		1.429,-	T46	1.429,-	T70	1.429,-			
Kommode, 2 Türen à 60 cm, Höhe: 91,2 cm dahinter je 1 Einlegeboden, darüber je 1 Auszug  <ul style="list-style-type: none"> - Front in Bianco-Eiche-NB - Front in weiß - Front in Champagner-Dekor - Front in Kieselgrau-Dekor - Front in Graphit-Dekor - Front in Glas weiß - Front in Glas Champagner - Front in Glas Kieselgrau 		T23	1.072,-	T47	1.072,-	T71	1.072,-		
		T24	1.072,-	T48	1.072,-	T72	1.072,-		
	T25	1.072,-	T49	1.072,-	T73	1.072,-			
	T26	1.072,-	T50	1.072,-	T74	1.072,-			
	T27	1.072,-	T51	1.072,-	T75	1.072,-			
	T28	1.259,-	T52	1.259,-	T76	1.259,-			
	T29	1.259,-	T53	1.259,-	T77	1.259,-			
	T30	1.259,-	T54	1.259,-	T78	1.259,-			

 **Achtung: Maß Höhe ohne Abdeckplatte mit Gleitfüßen (14 mm)!**

Interliving Kleiderschrank Serie 1205





Beimöbel - 4100

Kommoden, Breite 120 cm

höhenverstellbare Gleitfüße in schwarz (14-20 mm einstellbar)

Tiefe: 43 cm

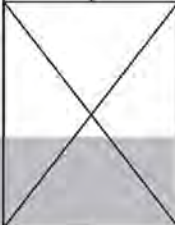
H1 = 12,4 cm
H2 = 18,8 cm
H3 = 25,2 cm

Beschreibung	Griff 46 mm		Griff 164 mm		Griff 288 mm		Griffleiste	
	Art.-Nr.	EURO	Art.-Nr.	EURO	Art.-Nr.	EURO	Art.-Nr.	EURO
Kommode, 4 Auszüge Höhe: 104 cm  <ul style="list-style-type: none"> - Front in Bianco-Eiche-NB - Front in weiß - Front in Champagner-Dekor - Front in Kieselgrau-Dekor - Front in Graphit-Dekor - Front in Glas weiß - Front in Glas Champagner - Front in Glas Kieselgrau 	T79	1.244,-	U12	1.244,-	U44	1.244,-	U76	1.460,-
	T80	1.244,-	U13	1.244,-	U45	1.244,-	U77	1.460,-
	T81	1.244,-	U14	1.244,-	U46	1.244,-	U78	1.460,-
	T82	1.244,-	U15	1.244,-	U47	1.244,-	U79	1.460,-
	T83	1.244,-	U16	1.244,-	U48	1.244,-	U80	1.460,-
	T84	1.351,-	U17	1.351,-	U49	1.351,-	U81	1.569,-
	T85	1.351,-	U18	1.351,-	U50	1.351,-	U82	1.569,-
	T86	1.351,-	U19	1.351,-	U51	1.351,-	U83	1.569,-
	Kommode, 8 Auszüge Höhe: 104 cm  <ul style="list-style-type: none"> - Front in Bianco-Eiche-NB - Front in weiß - Front in Champagner-Dekor - Front in Kieselgrau-Dekor - Front in Graphit-Dekor - Front in Glas weiß - Front in Glas Champagner - Front in Glas Kieselgrau 	T87	1.244,-	U20	1.244,-	U52	1.244,-	U84
T88		1.244,-	U21	1.244,-	U53	1.244,-	U85	1.395,-
T89		1.244,-	U22	1.244,-	U54	1.244,-	U86	1.395,-
T90		1.244,-	U23	1.244,-	U55	1.244,-	U87	1.395,-
T91		1.244,-	U24	1.244,-	U56	1.244,-	U88	1.395,-
T92		1.382,-	U25	1.382,-	U57	1.382,-	U89	1.536,-
T93		1.382,-	U26	1.382,-	U58	1.382,-	U90	1.536,-
T94		1.382,-	U27	1.382,-	U59	1.382,-	U91	1.536,-
Kommode, 1 Tür links ang., dahinter 2 Einlegeböden, 4 Auszüge rechts Höhe: 104 cm  <ul style="list-style-type: none"> - Front in Bianco-Eiche-NB - Front in weiß - Front in Champagner-Dekor - Front in Kieselgrau-Dekor - Front in Graphit-Dekor - Front in Glas weiß - Front in Glas Champagner - Front in Glas Kieselgrau 		T95	1.244,-	U28	1.244,-	U60	1.244,-	
	T96	1.244,-	U29	1.244,-	U61	1.244,-		
	T97	1.244,-	U30	1.244,-	U62	1.244,-		
	T98	1.244,-	U31	1.244,-	U63	1.244,-		
	T99	1.244,-	U32	1.244,-	U64	1.244,-		
	U01	1.469,-	U33	1.469,-	U65	1.469,-		
	U02	1.469,-	U34	1.469,-	U66	1.469,-		
	U03	1.469,-	U35	1.469,-	U67	1.469,-		
	Kommode, 1 Tür rechts ang., dahinter 2 Einlegeböden, 4 Auszüge links Höhe: 104 cm  <ul style="list-style-type: none"> - Front in Bianco-Eiche-NB - Front in weiß - Front in Champagner-Dekor - Front in Kieselgrau-Dekor - Front in Graphit-Dekor - Front in Glas weiß - Front in Glas Champagner - Front in Glas Kieselgrau 	U04	1.244,-	U36	1.244,-	U68	1.244,-	
U05		1.244,-	U37	1.244,-	U69	1.244,-		
U06		1.244,-	U38	1.244,-	U70	1.244,-		
U07		1.244,-	U39	1.244,-	U71	1.244,-		
U08		1.244,-	U40	1.244,-	U72	1.244,-		
U09		1.469,-	U41	1.469,-	U73	1.469,-		
U10		1.469,-	U42	1.469,-	U74	1.469,-		
U11		1.469,-	U43	1.469,-	U75	1.469,-		

 **Achtung: Maß Höhe ohne Abdeckplatte mit Gleitfüßen (14 mm)!**

Interliving Kleiderschrank Serie 1205





Beimöbel - 4100

Kommoden, Breite 120 cm

höhenverstellbare Gleitfüße in schwarz (14-20 mm einstellbar)

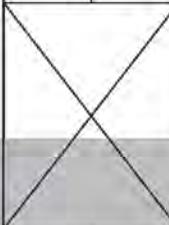
Tiefe: 43 cm

H1 = 12,4 cm
H2 = 18,8 cm
H3 = 25,2 cm

Beschreibung	Griff 46 mm		Griff 164 mm		Griff 288 mm		Griffleiste	
	Art.-Nr.	EURO	Art.-Nr.	EURO	Art.-Nr.	EURO	Art.-Nr.	EURO
Kommode, 1 Tür links ang., Höhe: 104 cm dahinter 2 Einlegeböden, 4 Auszüge rechts								
 <ul style="list-style-type: none"> - Front in Bianco-Eiche-NB - Front in weiß - Front in Champagner-Dekor - Front in Kieselgrau-Dekor - Front in Graphit-Dekor - Front in Glas weiß - Front in Glas Champagner - Front in Glas Kieselgrau 	U92	1.226,-	V17	1.226,-	V41	1.226,-		
	U93	1.226,-	V18	1.226,-	V42	1.226,-		
	U94	1.226,-	V19	1.226,-	V43	1.226,-		
	U95	1.226,-	V20	1.226,-	V44	1.226,-		
	U96	1.226,-	V21	1.226,-	V45	1.226,-		
	U97	1.436,-	V22	1.436,-	V46	1.436,-		
	U98	1.436,-	V23	1.436,-	V47	1.436,-		
	U99	1.436,-	V24	1.436,-	V48	1.436,-		
Kommode, 1 Tür rechts ang., Höhe: 104 cm dahinter 2 Einlegeböden, 4 Auszüge links								
 <ul style="list-style-type: none"> - Front in Bianco-Eiche-NB - Front in weiß - Front in Champagner-Dekor - Front in Kieselgrau-Dekor - Front in Graphit-Dekor - Front in Glas weiß - Front in Glas Champagner - Front in Glas Kieselgrau 	V01	1.226,-	V25	1.226,-	V49	1.226,-		
	V02	1.226,-	V26	1.226,-	V50	1.226,-		
	V03	1.226,-	V27	1.226,-	V51	1.226,-		
	V04	1.226,-	V28	1.226,-	V52	1.226,-		
	V05	1.226,-	V29	1.226,-	V53	1.226,-		
	V06	1.436,-	V30	1.436,-	V54	1.436,-		
	V07	1.436,-	V31	1.436,-	V55	1.436,-		
	V08	1.436,-	V32	1.436,-	V56	1.436,-		
Kommode, 2 Türen, Höhe: 104 cm dahinter je 2 Einlegeböden								
 <ul style="list-style-type: none"> - Front in Bianco-Eiche-NB - Front in weiß - Front in Champagner-Dekor - Front in Kieselgrau-Dekor - Front in Graphit-Dekor - Front in Glas weiß - Front in Glas Champagner - Front in Glas Kieselgrau 	V09	1.043,-	V33	1.043,-	V57	1.043,-		
	V10	1.043,-	V34	1.043,-	V58	1.043,-		
	V11	1.043,-	V35	1.043,-	V59	1.043,-		
	V12	1.043,-	V36	1.043,-	V60	1.043,-		
	V13	1.043,-	V37	1.043,-	V61	1.043,-		
	V14	1.210,-	V38	1.210,-	V62	1.210,-		
	V15	1.210,-	V39	1.210,-	V63	1.210,-		
	V16	1.210,-	V40	1.210,-	V64	1.210,-		

 **Achtung: Maß Höhe ohne Abdeckplatte mit Gleitfüßen (14 mm)!**

Interliving Kleiderschrank Serie 1205









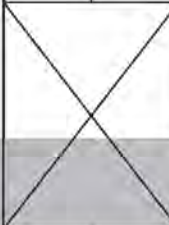

Beimöbel - 4100

Kommoden, Breite 140 cm

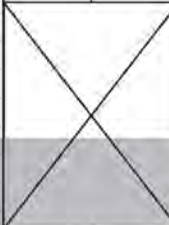
höhenverstellbare Gleitfüße in schwarz (14-20 mm einstellbar)

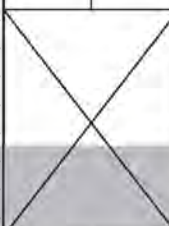
Tiefe: 43 cm

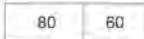
H1 = 12,4 cm
H2 = 18,8 cm
H3 = 25,2 cm

Beschreibung	Griff 46 mm		Griff 164 mm		Griff 288 mm		Griffleiste			
	Art.-Nr.	EURO	Art.-Nr.	EURO	Art.-Nr.	EURO	Art.-Nr.	EURO		
Kommode, 1 Tür links ang., Höhe: 78,4 cm dahinter 1 Einlegeboden, 3 Auszüge rechts  	- Front in Bianco-Eiche-NB	V65	1.103,-	V97	1.103,-	W30	1.103,-			
	- Front in weiß	V66	1.103,-	V98	1.103,-	W31	1.103,-			
	- Front in Champagner-Dekor	V67	1.103,-	V99	1.103,-	W32	1.103,-			
	- Front in Kieselgrau-Dekor	V68	1.103,-	W01	1.103,-	W33	1.103,-			
	- Front in Graphit-Dekor	V69	1.103,-	W02	1.103,-	W34	1.103,-			
	- Front in Glas weiß	V70	1.273,-	W03	1.273,-	W35	1.273,-			
	- Front in Glas Champagner	V71	1.273,-	W04	1.273,-	W36	1.273,-			
	- Front in Glas Kieselgrau	V72	1.273,-	W05	1.273,-	W37	1.273,-			
	Kommode, 1 Tür rechts ang., Höhe: 78,4 cm dahinter 1 Einlegeboden, 3 Auszüge links  	- Front in Bianco-Eiche-NB	V73	1.103,-	W06	1.103,-	W38		1.103,-	
		- Front in weiß	V74	1.103,-	W07	1.103,-	W39		1.103,-	
- Front in Champagner-Dekor		V75	1.103,-	W08	1.103,-	W40	1.103,-			
- Front in Kieselgrau-Dekor		V76	1.103,-	W09	1.103,-	W41	1.103,-			
- Front in Graphit-Dekor		V77	1.103,-	W10	1.103,-	W42	1.103,-			
- Front in Glas weiß		V78	1.273,-	W11	1.273,-	W43	1.273,-			
- Front in Glas Champagner		V79	1.273,-	W12	1.273,-	W44	1.273,-			
- Front in Glas Kieselgrau		V80	1.273,-	W13	1.273,-	W45	1.273,-			
Kommode, 1 Tür links ang., Höhe: 78,4 cm dahinter 1 Einlegeboden, 4 Auszüge rechts  		- Front in Bianco-Eiche-NB	V81	1.143,-	W14	1.143,-	W46	1.143,-		
		- Front in weiß	V82	1.143,-	W15	1.143,-	W47	1.143,-		
	- Front in Champagner-Dekor	V83	1.143,-	W16	1.143,-	W48	1.143,-			
	- Front in Kieselgrau-Dekor	V84	1.143,-	W17	1.143,-	W49	1.143,-			
	- Front in Graphit-Dekor	V85	1.143,-	W18	1.143,-	W50	1.143,-			
	- Front in Glas weiß	V86	1.346,-	W19	1.346,-	W51	1.346,-			
	- Front in Glas Champagner	V87	1.346,-	W20	1.346,-	W52	1.346,-			
	- Front in Glas Kieselgrau	V88	1.346,-	W21	1.346,-	W53	1.346,-			
	Kommode, 1 Tür rechts ang., Höhe: 78,4 cm dahinter 1 Einlegeboden, 4 Auszüge links  	- Front in Bianco-Eiche-NB	V89	1.143,-	W22	1.143,-	W54	1.143,-		
		- Front in weiß	V90	1.143,-	W23	1.143,-	W55	1.143,-		
- Front in Champagner-Dekor		V91	1.143,-	W24	1.143,-	W56	1.143,-			
- Front in Kieselgrau-Dekor		V92	1.143,-	W25	1.143,-	W57	1.143,-			
- Front in Graphit-Dekor		V93	1.143,-	W26	1.143,-	W58	1.143,-			
- Front in Glas weiß		V94	1.346,-	W27	1.346,-	W59	1.346,-			
- Front in Glas Champagner		V95	1.346,-	W28	1.346,-	W60	1.346,-			
- Front in Glas Kieselgrau		V96	1.346,-	W29	1.346,-	W61	1.346,-			

 **Achtung: Maß Höhe ohne Abdeckplatte mit Gleitfüßen (14 mm)!**

Interliving Kleiderschrank Serie 1205

Beimöbel - 4100

Kommoden, Breite 140 cm

höhenverstellbare Gleitfüße in schwarz (14-20 mm einstellbar)

Tiefe: 43 cm

H1 = 12,4 cm
H2 = 18,8 cm
H3 = 25,2 cm

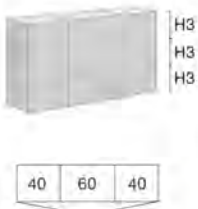
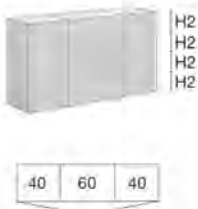
Beschreibung	Griff 46 mm		Griff 164 mm		Griff 288 mm		Griffleiste	
	Art.-Nr.	EURO	Art.-Nr.	EURO	Art.-Nr.	EURO	Art.-Nr.	EURO
Kommode, 2 Türen außen, dahinter je 1 Einlegeboden, 3 Auszüge mittig Höhe: 78,4 cm  <ul style="list-style-type: none"> - Front in Bianco-Eiche-NB - Front in weiß - Front in Champagner-Dekor - Front in Kieselgrau-Dekor - Front in Graphit-Dekor - Front in Glas weiß - Front in Glas Champagner - Front in Glas Kieselgrau 	W62 W63 W64 W65 W66 W67 W68 W69	1.377,- 1.377,- 1.377,- 1.377,- 1.377,- 1.590,- 1.590,- 1.590,-	W78 W79 W80 W81 W82 W83 W84 W85	1.377,- 1.377,- 1.377,- 1.377,- 1.377,- 1.590,- 1.590,- 1.590,-	W94 W95 W96 W97 W98 W99 X01 X02	1.377,- 1.377,- 1.377,- 1.377,- 1.377,- 1.590,- 1.590,- 1.590,-		
Kommode, 2 Türen außen, dahinter je 1 Einlegeboden, 4 Auszüge mittig Höhe: 78,4 cm  <ul style="list-style-type: none"> - Front in Bianco-Eiche-NB - Front in weiß - Front in Champagner-Dekor - Front in Kieselgrau-Dekor - Front in Graphit-Dekor - Front in Glas weiß - Front in Glas Champagner - Front in Glas Kieselgrau 	W70 W71 W72 W73 W74 W75 W76 W77	1.427,- 1.427,- 1.427,- 1.427,- 1.427,- 1.661,- 1.661,- 1.661,-	W86 W87 W88 W89 W90 W91 W92 W93	1.427,- 1.427,- 1.427,- 1.427,- 1.427,- 1.661,- 1.661,- 1.661,-	X03 X04 X05 X06 X07 X08 X09 X10	1.427,- 1.427,- 1.427,- 1.427,- 1.427,- 1.661,- 1.661,- 1.661,-		

 **Achtung: Maß Höhe ohne Abdeckplatte mit Gleitfüßen (14 mm)!**

Interliving Kleiderschrank Serie 1205



Beimöbel - 4100

Kommoden, Breite 140 cm

höhenverstellbare Gleitfüße in schwarz (14-20 mm einstellbar)

Tiefe: 43 cm

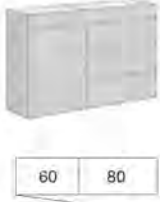
H1 = 12,4 cm
H2 = 18,8 cm
H3 = 25,2 cm

Beschreibung	Griff 46 mm		Griff 164 mm		Griff 288 mm		Griffleiste		
	Art.-Nr.	EURO	Art.-Nr.	EURO	Art.-Nr.	EURO	Art.-Nr.	EURO	
Kommode, 1 Tür links ang., Höhe: 91,2 cm dahinter 1 Einlegeboden, darüber 1 Auszug, 4 Auszüge rechts 	- Front in Bianco-Eiche-NB X11 1.288,-	- Front in weiß X12 1.288,-	- Front in Champagner-Dekor X13 1.288,-	- Front in Kieselgrau-Dekor X14 1.288,-	- Front in Graphit-Dekor X15 1.288,-	- Front in Glas weiß X16 1.496,-	- Front in Glas Champagner X17 1.496,-	- Front in Glas Kieselgrau X18 1.496,-	
Kommode, 1 Tür rechts ang., Höhe: 91,2 cm dahinter 1 Einlegeboden, darüber 1 Auszug, 4 Auszüge links 	- Front in Bianco-Eiche-NB X19 1.288,-	- Front in weiß X20 1.288,-	- Front in Champagner-Dekor X21 1.288,-	- Front in Kieselgrau-Dekor X22 1.288,-	- Front in Graphit-Dekor X23 1.288,-	- Front in Glas weiß X24 1.496,-	- Front in Glas Champagner X25 1.496,-	- Front in Glas Kieselgrau X26 1.496,-	
Kommode, 2 Türen außen, Höhe: 91,2 cm dahinter je 1 Einlegeboden, darüber je 1 Auszug, 4 Auszüge mittig 	- Front in Bianco-Eiche-NB X27 1.612,-	- Front in weiß X28 1.612,-	- Front in Champagner-Dekor X29 1.612,-	- Front in Kieselgrau-Dekor X30 1.612,-	- Front in Graphit-Dekor X31 1.612,-	- Front in Glas weiß X32 1.895,-	- Front in Glas Champagner X33 1.895,-	- Front in Glas Kieselgrau X34 1.895,-	

 **Achtung: Maß Höhe ohne Abdeckplatte mit Gleitfüßen (14 mm)!**





Beimöbel - 4100

Kommoden, Breite 140 cm

höhenverstellbare Gleitfüße in schwarz (14-20 mm einstellbar)

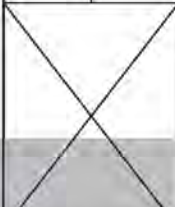
Tiefe: 43 cm

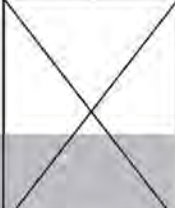
H1 = 12,4 cm
H2 = 18,8 cm
H3 = 25,2 cm

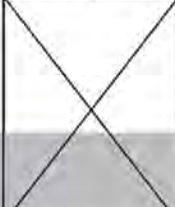
Beschreibung	Griff 46 mm		Griff 164 mm		Griff 288 mm		Griffleiste		
	Art.-Nr.	EURO	Art.-Nr.	EURO	Art.-Nr.	EURO	Art.-Nr.	EURO	
Kommode, 1 Tür links ang., Höhe: 104 cm dahinter 2 Einlegeböden, 4 Auszüge rechts									
 <ul style="list-style-type: none"> - Front in Bianco-Eiche-NB - Front in weiß - Front in Champagner-Dekor - Front in Kieselgrau-Dekor - Front in Graphit-Dekor - Front in Glas weiß - Front in Glas Champagner - Front in Glas Kieselgrau 	X83	1.315,-	Y08	1.315,-	Y32	1.315,-			
	X84	1.315,-	Y09	1.315,-	Y33	1.315,-			
	X85	1.315,-	Y10	1.315,-	Y34	1.315,-			
	X86	1.315,-	Y11	1.315,-	Y35	1.315,-			
	X87	1.315,-	Y12	1.315,-	Y36	1.315,-			
	X88	1.556,-	Y13	1.556,-	Y37	1.556,-			
	X89	1.556,-	Y14	1.556,-	Y38	1.556,-			
	X90	1.556,-	Y15	1.556,-	Y39	1.556,-			
	Kommode, 1 Tür rechts ang., Höhe: 104 cm dahinter 2 Einlegeböden, 4 Auszüge links								
	 <ul style="list-style-type: none"> - Front in Bianco-Eiche-NB - Front in weiß - Front in Champagner-Dekor - Front in Kieselgrau-Dekor - Front in Graphit-Dekor - Front in Glas weiß - Front in Glas Champagner - Front in Glas Kieselgrau 	X91	1.315,-	Y16	1.315,-	Y40		1.315,-	
X92		1.315,-	Y17	1.315,-	Y41	1.315,-			
X93		1.315,-	Y18	1.315,-	Y42	1.315,-			
X94		1.315,-	Y19	1.315,-	Y43	1.315,-			
X95		1.315,-	Y20	1.315,-	Y44	1.315,-			
X96		1.556,-	Y21	1.556,-	Y45	1.556,-			
X97		1.556,-	Y22	1.556,-	Y46	1.556,-			
X98		1.556,-	Y23	1.556,-	Y47	1.556,-			
Kommode, 2 Türen außen, Höhe: 104 cm dahinter je 2 Einlegeböden, 4 Auszüge mittig									
 <ul style="list-style-type: none"> - Front in Bianco-Eiche-NB - Front in weiß - Front in Champagner-Dekor - Front in Kieselgrau-Dekor - Front in Graphit-Dekor - Front in Glas weiß - Front in Glas Champagner - Front in Glas Kieselgrau 		X99	1.601,-	Y24	1.601,-	Y48	1.601,-		
	Y01	1.601,-	Y25	1.601,-	Y49	1.601,-			
	Y02	1.601,-	Y26	1.601,-	Y50	1.601,-			
	Y03	1.601,-	Y27	1.601,-	Y51	1.601,-			
	Y04	1.601,-	Y28	1.601,-	Y52	1.601,-			
	Y05	1.869,-	Y29	1.869,-	Y53	1.869,-			
	Y06	1.869,-	Y30	1.869,-	Y54	1.869,-			
	Y07	1.869,-	Y31	1.869,-	Y55	1.869,-			

 **Achtung: Maß Höhe ohne Abdeckplatte mit Gleitfüßen (14 mm)!**

Interliving Kleiderschrank Serie 1205









Beimöbel - 4100

Kommoden, Breite 160 cm

höhenverstellbare Gleitfüße in schwarz (14-20 mm einstellbar)

Tiefe: 43 cm

H1 = 12,4 cm
H2 = 18,8 cm
H3 = 25,2 cm

Beschreibung	Griff 46 mm		Griff 164 mm		Griff 288 mm		Griffleiste	
	Art.-Nr.	EURO	Art.-Nr.	EURO	Art.-Nr.	EURO	Art.-Nr.	EURO
Kommode, 3 Auszüge Höhe: 78,4 cm								
 H3 H3 H3	- Front in Bianco-Eiche-NB	Y56 1.494,-	Y88 1.494,-	Z21 1.494,-	Z53 1.723,-			
	- Front in weiß	Y57 1.494,-	Y89 1.494,-	Z22 1.494,-	Z54 1.723,-			
	- Front in Champagner-Dekor	Y58 1.494,-	Y90 1.494,-	Z23 1.494,-	Z55 1.723,-			
	- Front in Kieselgrau-Dekor	Y59 1.494,-	Y91 1.494,-	Z24 1.494,-	Z56 1.723,-			
	- Front in Graphit-Dekor	Y60 1.494,-	Y92 1.494,-	Z25 1.494,-	Z57 1.723,-			
	- Front in Glas weiß	Y61 1.746,-	Y93 1.746,-	Z26 1.746,-	Z58 1.976,-			
	- Front in Glas Champagner	Y62 1.746,-	Y94 1.746,-	Z27 1.746,-	Z59 1.976,-			
	- Front in Glas Kieselgrau	Y63 1.746,-	Y95 1.746,-	Z28 1.746,-	Z60 1.976,-			
								
Kommode, 6 Auszüge Höhe: 78,4 cm								
 H3 H3 H3	- Front in Bianco-Eiche-NB	Y64 1.304,-	Y96 1.304,-	Z29 1.304,-	Z61 1.469,-			
	- Front in weiß	Y65 1.304,-	Y97 1.304,-	Z30 1.304,-	Z62 1.469,-			
	- Front in Champagner-Dekor	Y66 1.304,-	Y98 1.304,-	Z31 1.304,-	Z63 1.469,-			
	- Front in Kieselgrau-Dekor	Y67 1.304,-	Y99 1.304,-	Z32 1.304,-	Z64 1.469,-			
	- Front in Graphit-Dekor	Y68 1.304,-	Z01 1.304,-	Z33 1.304,-	Z65 1.469,-			
	- Front in Glas weiß	Y69 1.525,-	Z02 1.525,-	Z34 1.525,-	Z66 1.690,-			
	- Front in Glas Champagner	Y70 1.525,-	Z03 1.525,-	Z35 1.525,-	Z67 1.690,-			
	- Front in Glas Kieselgrau	Y71 1.525,-	Z04 1.525,-	Z36 1.525,-	Z68 1.690,-			
								
Kommode, 4 Auszüge Höhe: 78,4 cm								
 H2 H2 H2 H2	- Front in Bianco-Eiche-NB	Y72 1.585,-	Z05 1.585,-	Z37 1.585,-	Z69 1.878,-			
	- Front in weiß	Y73 1.585,-	Z06 1.585,-	Z38 1.585,-	Z70 1.878,-			
	- Front in Champagner-Dekor	Y74 1.585,-	Z07 1.585,-	Z39 1.585,-	Z71 1.878,-			
	- Front in Kieselgrau-Dekor	Y75 1.585,-	Z08 1.585,-	Z40 1.585,-	Z72 1.878,-			
	- Front in Graphit-Dekor	Y76 1.585,-	Z09 1.585,-	Z41 1.585,-	Z73 1.878,-			
	- Front in Glas weiß	Y77 1.864,-	Z10 1.864,-	Z42 1.864,-	Z74 2.157,-			
	- Front in Glas Champagner	Y78 1.864,-	Z11 1.864,-	Z43 1.864,-	Z75 2.157,-			
	- Front in Glas Kieselgrau	Y79 1.864,-	Z12 1.864,-	Z44 1.864,-	Z76 2.157,-			
								
Kommode, 8 Auszüge Höhe: 78,4 cm								
 H2 H2 H2 H2	- Front in Bianco-Eiche-NB	Y80 1.391,-	Z13 1.391,-	Z45 1.391,-	Z77 1.594,-			
	- Front in weiß	Y81 1.391,-	Z14 1.391,-	Z46 1.391,-	Z78 1.594,-			
	- Front in Champagner-Dekor	Y82 1.391,-	Z15 1.391,-	Z47 1.391,-	Z79 1.594,-			
	- Front in Kieselgrau-Dekor	Y83 1.391,-	Z16 1.391,-	Z48 1.391,-	Z80 1.594,-			
	- Front in Graphit-Dekor	Y84 1.391,-	Z17 1.391,-	Z49 1.391,-	Z81 1.594,-			
	- Front in Glas weiß	Y85 1.674,-	Z18 1.674,-	Z50 1.674,-	Z82 1.878,-			
	- Front in Glas Champagner	Y86 1.674,-	Z19 1.674,-	Z51 1.674,-	Z83 1.878,-			
	- Front in Glas Kieselgrau	Y87 1.674,-	Z20 1.674,-	Z52 1.674,-	Z84 1.878,-			
								

 **Achtung: Maß Höhe ohne Abdeckplatte mit Gleitfüßen (14 mm)!**

Interliving Kleiderschrank Serie 1205











Beimöbel - 4100

Kommoden, Breite 160 cm

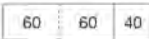
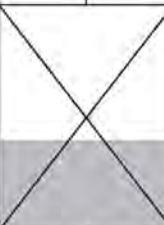
höhenverstellbare Gleitfüße in schwarz (14-20 mm einstellbar)

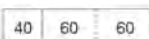
Tiefe: 43 cm

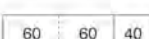
H1 = 12,4 cm
H2 = 18,8 cm
H3 = 25,2 cm

Beschreibung	Griff 46 mm		Griff 164 mm		Griff 288 mm		Griffleiste			
	Art.-Nr.	EURO	Art.-Nr.	EURO	Art.-Nr.	EURO	Art.-Nr.	EURO		
Kommode, 1 Tür links ang., Höhe: 78,4 cm dahinter 1 Einlegeboden, 3 Auszüge rechts  	- Front in Bianco-Eiche-NB	Z85	1.427,-	AB9	1.427,-	AF5	1.427,-			
	- Front in weiß	Z86	1.427,-	AC1	1.427,-	AF6	1.427,-			
	- Front in Champagner-Dekor	Z87	1.427,-	AC2	1.427,-	AF7	1.427,-			
	- Front in Kieselgrau-Dekor	Z88	1.427,-	AC3	1.427,-	AF8	1.427,-			
	- Front in Graphit-Dekor	Z89	1.427,-	AC4	1.427,-	AF9	1.427,-			
	- Front in Glas weiß	Z90	1.668,-	AC5	1.668,-	AG1	1.668,-			
	- Front in Glas Champagner	Z91	1.668,-	AC6	1.668,-	AG2	1.668,-			
	- Front in Glas Kieselgrau	Z92	1.668,-	AC7	1.668,-	AG3	1.668,-			
	Kommode, 1 Tür rechts ang., Höhe: 78,4 cm dahinter 1 Einlegeboden, 3 Auszüge links  	- Front in Bianco-Eiche-NB	Z93	1.427,-	AC8	1.427,-	AG4		1.427,-	
		- Front in weiß	Z94	1.427,-	AC9	1.427,-	AG5		1.427,-	
- Front in Champagner-Dekor		Z95	1.427,-	AD1	1.427,-	AG6	1.427,-			
- Front in Kieselgrau-Dekor		Z96	1.427,-	AD2	1.427,-	AG7	1.427,-			
- Front in Graphit-Dekor		Z97	1.427,-	AD3	1.427,-	AG8	1.427,-			
- Front in Glas weiß		Z98	1.668,-	AD4	1.668,-	AG9	1.668,-			
- Front in Glas Champagner		Z99	1.668,-	AD5	1.668,-	AH1	1.668,-			
- Front in Glas Kieselgrau		AA1	1.668,-	AD6	1.668,-	AH2	1.668,-			
Kommode, 1 Tür links ang., Höhe: 78,4 cm dahinter 1 Einlegeboden, 4 Auszüge rechts  		- Front in Bianco-Eiche-NB	AA2	1.433,-	AD7	1.433,-	AH3	1.433,-		
		- Front in weiß	AA3	1.433,-	AD8	1.433,-	AH4	1.433,-		
	- Front in Champagner-Dekor	AA4	1.433,-	AD9	1.433,-	AH5	1.433,-			
	- Front in Kieselgrau-Dekor	AA5	1.433,-	AE1	1.433,-	AH6	1.433,-			
	- Front in Graphit-Dekor	AA6	1.433,-	AE2	1.433,-	AH7	1.433,-			
	- Front in Glas weiß	AA7	1.686,-	AE3	1.686,-	AH8	1.686,-			
	- Front in Glas Champagner	AA8	1.686,-	AE4	1.686,-	AH9	1.686,-			
	- Front in Glas Kieselgrau	AA9	1.686,-	AE5	1.686,-	AJ1	1.686,-			
	Kommode, 1 Tür rechts ang., Höhe: 78,4 cm dahinter 1 Einlegeboden, 4 Auszüge links  	- Front in Bianco-Eiche-NB	AB1	1.433,-	AE6	1.433,-	AJ2	1.433,-		
		- Front in weiß	AB2	1.433,-	AE7	1.433,-	AJ3	1.433,-		
- Front in Champagner-Dekor		AB3	1.433,-	AE8	1.433,-	AJ4	1.433,-			
- Front in Kieselgrau-Dekor		AB4	1.433,-	AE9	1.433,-	AJ5	1.433,-			
- Front in Graphit-Dekor		AB5	1.433,-	AF1	1.433,-	AJ6	1.433,-			
- Front in Glas weiß		AB6	1.686,-	AF2	1.686,-	AJ7	1.686,-			
- Front in Glas Champagner		AB7	1.686,-	AF3	1.686,-	AJ8	1.686,-			
- Front in Glas Kieselgrau		AB8	1.686,-	AF4	1.686,-	AJ9	1.686,-			

 **Achtung: Maß Höhe ohne Abdeckplatte mit Gleitfüßen (14 mm)!**

Beimöbel - 4100

Kommoden, Breite 160 cm

höhenverstellbare Gleitfüße in schwarz (14-20 mm einstellbar)

Tiefe: 43 cm

H1 = 12,4 cm
H2 = 18,8 cm
H3 = 25,2 cm

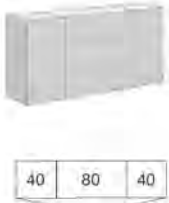
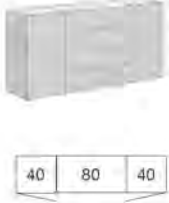
Beschreibung	Griff 46 mm		Griff 164 mm		Griff 288 mm		Griffleiste	
	Art.-Nr.	EURO	Art.-Nr.	EURO	Art.-Nr.	EURO	Art.-Nr.	EURO
Kommode, 2 Türen außen, dahinter je 1 Einlegeboden, 3 Auszüge mittig Höhe: 78,4 cm  <ul style="list-style-type: none"> - Front in Bianco-Eiche-NB - Front in weiß - Front in Champagner-Dekor - Front in Kieselgrau-Dekor - Front in Graphit-Dekor - Front in Glas weiß - Front in Glas Champagner - Front in Glas Kieselgrau 	AK1	1.438,-	AL8	1.438,-	AN7	1.438,-		
	AK2	1.438,-	AL9	1.438,-	AN8	1.438,-		
	AK3	1.438,-	AM1	1.438,-	AN9	1.438,-		
	AK4	1.438,-	AM2	1.438,-	AP1	1.438,-		
	AK5	1.438,-	AM3	1.438,-	AP2	1.438,-		
	AK6	1.672,-	AM4	1.672,-	AP3	1.672,-		
	AK7	1.672,-	AM5	1.672,-	AP4	1.672,-		
	AK8	1.672,-	AM6	1.672,-	AP5	1.672,-		
Kommode, 2 Türen außen, dahinter je 1 Einlegeboden, 4 Auszüge mittig Höhe: 78,4 cm  <ul style="list-style-type: none"> - Front in Bianco-Eiche-NB - Front in weiß - Front in Champagner-Dekor - Front in Kieselgrau-Dekor - Front in Graphit-Dekor - Front in Glas weiß - Front in Glas Champagner - Front in Glas Kieselgrau 	AK9	1.485,-	AM7	1.485,-	AP6	1.485,-		
	AL1	1.485,-	AM9	1.485,-	AP7	1.485,-		
	AL2	1.485,-	AN1	1.485,-	AP8	1.485,-		
	AL3	1.485,-	AN2	1.485,-	AP9	1.485,-		
	AL4	1.485,-	AN3	1.485,-	AQ1	1.485,-		
	AL5	1.735,-	AN4	1.735,-	AQ2	1.735,-		
	AL6	1.735,-	AN5	1.735,-	AQ3	1.735,-		
	AL7	1.735,-	AN6	1.735,-	AQ4	1.735,-		

Achtung: Maß Höhe ohne Abdeckplatte mit Gleitfüßen (14 mm)!

Interliving Kleiderschrank Serie 1205



Beimöbel - 4100

Kommoden, Breite 160 cm

höhenverstellbare Gleitfüße in schwarz (14-20 mm einstellbar)

Tiefe: 43 cm

H1 = 12,4 cm
H2 = 18,8 cm
H3 = 25,2 cm

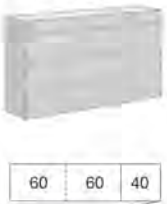
Beschreibung	Griff 46 mm		Griff 164 mm		Griff 288 mm		Griffleiste	
	Art.-Nr.	EURO	Art.-Nr.	EURO	Art.-Nr.	EURO	Art.-Nr.	EURO
Kommode, 4 Auszüge Höhe: 91,2 cm  <ul style="list-style-type: none"> - Front in Bianco-Eiche-NB - Front in weiß - Front in Champagner-Dekor - Front in Kieselgrau-Dekor - Front in Graphit-Dekor - Front in Glas weiß - Front in Glas Champagner - Front in Glas Kieselgrau 	AQ5	1.715,-	AU1	1.715,-	AX6	1.715,-	BB2	2.027,-
	AQ6	1.715,-	AU2	1.715,-	AX7	1.715,-	BB3	2.027,-
	AQ7	1.715,-	AU3	1.715,-	AX8	1.715,-	BB4	2.027,-
	AQ8	1.715,-	AU4	1.715,-	AX9	1.715,-	BB5	2.027,-
	AQ9	1.715,-	AU5	1.715,-	AY1	1.715,-	BB6	2.027,-
	AR1	2.007,-	AU6	2.007,-	AY2	2.007,-	BB7	2.317,-
	AR2	2.007,-	AU7	2.007,-	AY3	2.007,-	BB8	2.317,-
	AR3	2.007,-	AU8	2.007,-	AY4	2.007,-	BB9	2.317,-
Kommode, 8 Auszüge Höhe: 91,2 cm  <ul style="list-style-type: none"> - Front in Bianco-Eiche-NB - Front in weiß - Front in Champagner-Dekor - Front in Kieselgrau-Dekor - Front in Graphit-Dekor - Front in Glas weiß - Front in Glas Champagner - Front in Glas Kieselgrau 	AR4	1.505,-	AU9	1.505,-	AY5	1.505,-	BC1	1.715,-
	AR5	1.505,-	AV1	1.505,-	AY6	1.505,-	BC2	1.715,-
	AR6	1.505,-	AV2	1.505,-	AY7	1.505,-	BC3	1.715,-
	AR7	1.505,-	AV3	1.505,-	AY8	1.505,-	BC4	1.715,-
	AR8	1.505,-	AV4	1.505,-	AY9	1.505,-	BC5	1.715,-
	AR9	1.773,-	AV5	1.773,-	AZ1	1.773,-	BC6	1.989,-
	AS1	1.773,-	AV6	1.773,-	AZ2	1.773,-	BC7	1.989,-
	AS2	1.773,-	AV7	1.773,-	AZ3	1.773,-	BC8	1.989,-
Kommode, 1 Tür links ang., dahinter 1 Einlegeboden, darüber 1 Auszug, 4 Auszüge rechts Höhe: 91,2 cm  <ul style="list-style-type: none"> - Front in Bianco-Eiche-NB - Front in weiß - Front in Champagner-Dekor - Front in Kieselgrau-Dekor - Front in Graphit-Dekor - Front in Glas weiß - Front in Glas Champagner - Front in Glas Kieselgrau 	AS3	1.592,-	AV8	1.592,-	AZ4	1.592,-		
	AS4	1.592,-	AV9	1.592,-	AZ5	1.592,-		
	AS5	1.592,-	AW1	1.592,-	AZ6	1.592,-		
	AS6	1.592,-	AW2	1.592,-	AZ7	1.592,-		
	AS7	1.592,-	AW3	1.592,-	AZ8	1.592,-		
	AS8	1.869,-	AW4	1.869,-	AZ9	1.869,-		
	AS9	1.869,-	AW5	1.869,-	BA1	1.869,-		
	AT1	1.869,-	AW6	1.869,-	BA2	1.869,-		
Kommode, 1 Tür rechts ang., dahinter 1 Einlegeboden, darüber 1 Auszug 4 Auszüge links Höhe: 91,2 cm  <ul style="list-style-type: none"> - Front in Bianco-Eiche-NB - Front in weiß - Front in Champagner-Dekor - Front in Kieselgrau-Dekor - Front in Graphit-Dekor - Front in Glas weiß - Front in Glas Champagner - Front in Glas Kieselgrau 	AT2	1.592,-	AW7	1.592,-	BA3	1.592,-		
	AT3	1.592,-	AW8	1.592,-	BA4	1.592,-		
	AT4	1.592,-	AW9	1.592,-	BA5	1.592,-		
	AT5	1.592,-	AX1	1.592,-	BA6	1.592,-		
	AT6	1.592,-	AX2	1.592,-	BA7	1.592,-		
	AT7	1.869,-	AX3	1.869,-	BA8	1.869,-		
	AT8	1.869,-	AX4	1.869,-	BA9	1.869,-		
	AT9	1.869,-	AX5	1.869,-	BB1	1.869,-		

 **Achtung: Maß Höhe ohne Abdeckplatte mit Gleitfüßen (14 mm)!**

Interliving Kleiderschrank Serie 1205

Beimöbel - 4100

Kommoden, Breite 160 cm

höhenverstellbare Gleitfüße in schwarz (14-20 mm einstellbar)

Tiefe: 43 cm

H1 = 12,4 cm

H2 = 18,8 cm

H3 = 25,2 cm

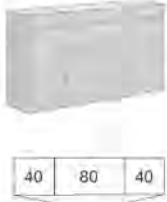
Beschreibung	Griff 46 mm		Griff 164 mm		Griff 288 mm		Griffleiste	
	Art.-Nr.	EURO	Art.-Nr.	EURO	Art.-Nr.	EURO	Art.-Nr.	EURO
<p>Kommode, 2 Türen außen, dahinter je 1 Einlegeboden, darüber je 1 Auszug, 4 Auszüge mittig</p> <p>Höhe: 91,2 cm</p>  <ul style="list-style-type: none"> - Front in Bianco-Eiche-NB - Front in weiß - Front in Champagner-Dekor - Front in Kieselgrau-Dekor - Front in Graphit-Dekor - Front in Glas weiß - Front in Glas Champagner - Front in Glas Kieselgrau 	BC9	1.681,-	BD8	1.681,-	BE7	1.681,-		
	BD1	1.681,-	BD9	1.681,-	BE8	1.681,-		
	BD2	1.681,-	BE1	1.681,-	BE9	1.681,-		
	BD3	1.681,-	BE2	1.681,-	BF1	1.681,-		
	BD4	1.681,-	BE3	1.681,-	BF2	1.681,-		
	BD5	1.982,-	BE4	1.982,-	BF3	1.982,-		
	BD6	1.982,-	BE5	1.982,-	BF4	1.982,-		
	BD7	1.982,-	BE6	1.982,-	BF5	1.982,-		

 **Achtung: Maß Höhe ohne Abdeckplatte mit Gleitfüßen (14 mm)!**

Interliving Kleiderschrank Serie 1205





Beimöbel - 4100

Kommoden, Breite 160 cm

höhenverstellbare Gleitfüße in schwarz (14-20 mm einstellbar)

Tiefe: 43 cm

H1 = 12,4 cm
H2 = 18,8 cm
H3 = 25,2 cm

Beschreibung	Griff 46 mm		Griff 164 mm		Griff 288 mm		Griffleiste	
	Art.-Nr.	EURO	Art.-Nr.	EURO	Art.-Nr.	EURO	Art.-Nr.	EURO
Kommode, 4 Auszüge Höhe: 104 cm								
 <ul style="list-style-type: none"> H3 - Front in Bianco-Eiche-NB H3 - Front in weiß H3 - Front in Champagner-Dekor H3 - Front in Kieselgrau-Dekor - Front in Graphit-Dekor - Front in Glas weiß - Front in Glas Champagner - Front in Glas Kieselgrau 	BF6	1.819,-	BK2	1.819,-	BN8	1.819,-	BS4	2.123,-
	BF7	1.819,-	BK3	1.819,-	BN9	1.819,-	BS5	2.123,-
	BF8	1.819,-	BK4	1.819,-	BP1	1.819,-	BS6	2.123,-
	BF9	1.819,-	BK5	1.819,-	BP2	1.819,-	BS7	2.123,-
	BG1	1.819,-	BK6	1.819,-	BP3	1.819,-	BS8	2.123,-
	BG2	2.128,-	BK7	2.128,-	BP4	2.128,-	BS9	2.440,-
	BG3	2.128,-	BK8	2.128,-	BP5	2.128,-	BT1	2.440,-
	BG4	2.128,-	BK9	2.128,-	BP6	2.128,-	BT2	2.440,-
	Kommode, 8 Auszüge Höhe: 104 cm							
 <ul style="list-style-type: none"> H3 - Front in Bianco-Eiche-NB H3 - Front in weiß H3 - Front in Champagner-Dekor H3 - Front in Kieselgrau-Dekor - Front in Graphit-Dekor - Front in Glas weiß - Front in Glas Champagner - Front in Glas Kieselgrau 	BG5	1.590,-	BL1	1.590,-	BP7	1.590,-	BT3	1.797,-
	BG6	1.590,-	BL2	1.590,-	BP8	1.590,-	BT4	1.797,-
	BG7	1.590,-	BL3	1.590,-	BP9	1.590,-	BT5	1.797,-
	BG8	1.590,-	BL4	1.590,-	BQ1	1.590,-	BT6	1.797,-
	BG9	1.590,-	BL5	1.590,-	BQ2	1.590,-	BT7	1.797,-
	BH1	1.913,-	BL6	1.913,-	BQ3	1.913,-	BT8	2.121,-
	BH2	1.913,-	BL7	1.913,-	BQ4	1.913,-	BT9	2.121,-
	BH3	1.913,-	BL8	1.913,-	BQ5	1.913,-	BU1	2.121,-
	Kommode, 1 Tür links ang., dahinter 2 Einlegeböden, 4 Auszüge rechts Höhe: 104 cm							
 <ul style="list-style-type: none"> H3 - Front in Bianco-Eiche-NB H3 - Front in weiß H3 - Front in Champagner-Dekor H3 - Front in Kieselgrau-Dekor - Front in Graphit-Dekor - Front in Glas weiß - Front in Glas Champagner - Front in Glas Kieselgrau 	BH4	1.645,-	BM1	1.645,-	BQ6	1.645,-	X	
	BH5	1.645,-	BM2	1.645,-	BQ7	1.645,-		
	BH6	1.645,-	BM3	1.645,-	BQ8	1.645,-		
	BH7	1.645,-	BM4	1.645,-	BQ9	1.645,-		
	BH8	1.645,-	BM5	1.645,-	BR1	1.645,-		
	BH9	1.945,-	BM6	1.945,-	BR2	1.945,-		
	BJ1	1.945,-	BM7	1.945,-	BR3	1.945,-		
	BJ2	1.945,-	BM8	1.945,-	BR4	1.945,-		
	Kommode, 1 Tür rechts ang., dahinter 2 Einlegeböden, 4 Auszüge links Höhe: 104 cm							
 <ul style="list-style-type: none"> H3 - Front in Bianco-Eiche-NB H3 - Front in weiß H3 - Front in Champagner-Dekor H3 - Front in Kieselgrau-Dekor - Front in Graphit-Dekor - Front in Glas weiß - Front in Glas Champagner - Front in Glas Kieselgrau 	BJ3	1.645,-	BM9	1.645,-	BR5	1.645,-	X	
	BJ4	1.645,-	BN1	1.645,-	BR6	1.645,-		
	BJ5	1.645,-	BN2	1.645,-	BR7	1.645,-		
	BJ6	1.645,-	BN3	1.645,-	BR8	1.645,-		
	BJ7	1.645,-	BN4	1.645,-	BR9	1.645,-		
	BJ8	1.945,-	BN5	1.945,-	BS1	1.945,-		
	BJ9	1.945,-	BN6	1.945,-	BS2	1.945,-		
	BK1	1.945,-	BN7	1.945,-	BS3	1.945,-		

 **Achtung: Maß Höhe ohne Abdeckplatte mit Gleitfüßen (14 mm)!**

Beimöbel - 4100

Kommoden, Breite 160 cm

höhenverstellbare Gleitfüße in schwarz (14-20 mm einstellbar)

Tiefe: 43 cm

H1 = 12,4 cm

H2 = 18,8 cm

H3 = 25,2 cm

Beschreibung	Griff 46 mm		Griff 164 mm		Griff 288 mm		Griffleiste	
	Art.-Nr.	EURO	Art.-Nr.	EURO	Art.-Nr.	EURO	Art.-Nr.	EURO
Kommode, 2 Türen außen, Höhe: 104 cm dahinter je 2 Einlegeböden, 4 Auszüge mittig								
<ul style="list-style-type: none"> H3 - Front in Bianco-Eiche-NB H3 - Front in weiß H3 - Front in Champagner-Dekor H3 - Front in Kieselgrau-Dekor - Front in Graphit-Dekor - Front in Glas weiß - Front in Glas Champagner - Front in Glas Kieselgrau 	BU2	1.690,-	BV1	1.690,-	BV9	1.690,-		
	BU3	1.690,-	BV2	1.690,-	BW1	1.690,-		
	BU4	1.690,-	BV3	1.690,-	BW2	1.690,-		
	BU5	1.690,-	BV4	1.690,-	BW3	1.690,-		
	BU6	1.690,-	BV5	1.690,-	BW4	1.690,-		
	BU7	1.989,-	BV6	1.989,-	BW5	1.989,-		
	BU8	1.989,-	BV7	1.989,-	BW6	1.989,-		
	BU9	1.989,-	BV8	1.989,-	BW7	1.989,-		

Achtung: Maß Höhe ohne Abdeckplatte mit Gleitfüßen (14 mm)!

Interliving Kleiderschrank Serie 1205



Beimöbel - 4100

Kommoden, Breite 180 cm

höhenverstellbare Gleitfüße in schwarz (14-20 mm einstellbar)

Tiefe: 43 cm

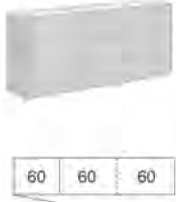
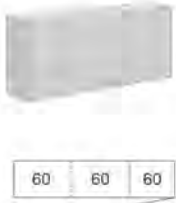
H1 = 12,4 cm
H2 = 18,8 cm
H3 = 25,2 cm

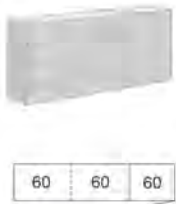
Beschreibung	Griff 46 mm		Griff 164 mm		Griff 288 mm		Griffleiste		
	Art.-Nr.	EURO	Art.-Nr.	EURO	Art.-Nr.	EURO	Art.-Nr.	EURO	
Kommode, 1 Tür links ang., Höhe: 78,4 cm dahinter 1 Einlegeboden, 3 Auszüge rechts  <ul style="list-style-type: none"> - Front in Bianco-Eiche-NB - Front in weiß - Front in Champagner-Dekor - Front in Kieselgrau-Dekor - Front in Graphit-Dekor - Front in Glas weiß - Front in Glas Champagner - Front in Glas Kieselgrau 	BW8	1.485,-	CA4	1.485,-	CD9	1.485,-			
	BW9	1.485,-	CA5	1.485,-	CE1	1.485,-			
	BX1	1.485,-	CA6	1.485,-	CE2	1.485,-			
	BX2	1.485,-	CA7	1.485,-	CE3	1.485,-			
	BX3	1.485,-	CA8	1.485,-	CE4	1.485,-			
	BX4	1.732,-	CA9	1.732,-	CE5	1.732,-			
	BX5	1.732,-	CB1	1.732,-	CE6	1.732,-			
	BX6	1.732,-	CB2	1.732,-	CE7	1.732,-			
	Kommode, 1 Tür rechts ang., Höhe: 78,4 cm dahinter 1 Einlegeboden, 3 Auszüge links  <ul style="list-style-type: none"> - Front in Bianco-Eiche-NB - Front in weiß - Front in Champagner-Dekor - Front in Kieselgrau-Dekor - Front in Graphit-Dekor - Front in Glas weiß - Front in Glas Champagner - Front in Glas Kieselgrau 	BX7	1.485,-	CB3	1.485,-	CE8	1.485,-		
		BX8	1.485,-	CB4	1.485,-	CE9	1.485,-		
		BX9	1.485,-	CB5	1.485,-	CF1	1.485,-		
		BY1	1.485,-	CB6	1.485,-	CF2	1.485,-		
		BY2	1.485,-	CB7	1.485,-	CF3	1.485,-		
BY3		1.732,-	CB8	1.732,-	CF4	1.732,-			
BY4		1.732,-	CB9	1.732,-	CF5	1.732,-			
BY5		1.732,-	CC1	1.732,-	CF6	1.732,-			
Kommode, 1 Tür links ang., Höhe: 78,4 cm dahinter 1 Einlegeboden, 4 Auszüge rechts  <ul style="list-style-type: none"> - Front in Bianco-Eiche-NB - Front in weiß - Front in Champagner-Dekor - Front in Kieselgrau-Dekor - Front in Graphit-Dekor - Front in Glas weiß - Front in Glas Champagner - Front in Glas Kieselgrau 		BY6	1.491,-	CC2	1.491,-	CF7	1.491,-		
		BY7	1.491,-	CC3	1.491,-	CF8	1.491,-		
		BY8	1.491,-	CC4	1.491,-	CF9	1.491,-		
		BY9	1.491,-	CC5	1.491,-	CG1	1.491,-		
		BZ1	1.491,-	CC6	1.491,-	CG2	1.491,-		
	BZ2	1.746,-	CC7	1.746,-	CG3	1.746,-			
	BZ3	1.746,-	CC8	1.746,-	CG4	1.746,-			
	BZ4	1.746,-	CC9	1.746,-	CG5	1.746,-			
	Kommode, 1 Tür rechts ang., Höhe: 78,4 cm dahinter 1 Einlegeboden, 4 Auszüge links  <ul style="list-style-type: none"> - Front in Bianco-Eiche-NB - Front in weiß - Front in Champagner-Dekor - Front in Kieselgrau-Dekor - Front in Graphit-Dekor - Front in Glas weiß - Front in Glas Champagner - Front in Glas Kieselgrau 	BZ5	1.491,-	CD1	1.491,-	CG6	1.491,-		
		BZ6	1.491,-	CD2	1.491,-	CG7	1.491,-		
		BZ7	1.491,-	CD3	1.491,-	CG8	1.491,-		
		BZ8	1.491,-	CD4	1.491,-	CG9	1.491,-		
		BZ9	1.491,-	CD5	1.491,-	CH1	1.491,-		
CA1		1.746,-	CD6	1.746,-	CH2	1.746,-			
CA2		1.746,-	CD7	1.746,-	CH3	1.746,-			
CA3		1.746,-	CD8	1.746,-	CH4	1.746,-			

 **Achtung: Maß Höhe ohne Abdeckplatte mit Gleitfüßen (14 mm)!**



Beimöbel - 4100

Kommoden, Breite 180 cm

höhenverstellbare Gleitfüße in schwarz (14-20 mm einstellbar)

Tiefe: 43 cm

H1 = 12,4 cm
H2 = 18,8 cm
H3 = 25,2 cm

Beschreibung	Griff 46 mm		Griff 164 mm		Griff 288 mm		Griffleiste	
	Art.-Nr.	EURO	Art.-Nr.	EURO	Art.-Nr.	EURO	Art.-Nr.	EURO
Kommode, 2 Türen außen, dahinter je 1 Einlegeboden, 3 Auszüge mittig Höhe: 78,4 cm  <ul style="list-style-type: none"> - Front in Bianco-Eiche-NB - Front in weiß - Front in Champagner-Dekor - Front in Kieselgrau-Dekor - Front in Graphit-Dekor - Front in Glas weiß - Front in Glas Champagner - Front in Glas Kieselgrau 	CH5	1.487,-	CK3	1.487,-	CM1	1.487,-		
	CH6	1.487,-	CK4	1.487,-	CM2	1.487,-		
	CH7	1.487,-	CK5	1.487,-	CM3	1.487,-		
	CH8	1.487,-	CK6	1.487,-	CM4	1.487,-		
	CH9	1.487,-	CK7	1.487,-	CM5	1.487,-		
	CJ1	1.715,-	CK8	1.715,-	CM6	1.715,-		
	CJ2	1.715,-	CK9	1.715,-	CM7	1.715,-		
	CJ3	1.715,-	CL1	1.715,-	CM8	1.715,-		
Kommode, 2 Türen außen, dahinter je 1 Einlegeboden, 4 Auszüge mittig Höhe: 78,4 cm  <ul style="list-style-type: none"> - Front in Bianco-Eiche-NB - Front in weiß - Front in Champagner-Dekor - Front in Kieselgrau-Dekor - Front in Graphit-Dekor - Front in Glas weiß - Front in Glas Champagner - Front in Glas Kieselgrau 	CJ4	1.536,-	CL2	1.536,-	CM9	1.536,-		
	CJ5	1.536,-	CL3	1.536,-	CN1	1.536,-		
	CJ6	1.536,-	CL4	1.536,-	CN2	1.536,-		
	CJ7	1.536,-	CL5	1.536,-	CN3	1.536,-		
	CJ8	1.536,-	CL6	1.536,-	CN4	1.536,-		
	CJ9	1.788,-	CL7	1.788,-	CN5	1.788,-		
	CK1	1.788,-	CL8	1.788,-	CN6	1.788,-		
	CK2	1.788,-	CL9	1.788,-	CN7	1.788,-		

Achtung: Maß Höhe ohne Abdeckplatte mit Gleitfüßen (14 mm)!

Interliving Kleiderschrank Serie 1205



Beimöbel - 4100

Kommoden, Breite 180 cm

höhenverstellbare Gleitfüße in schwarz (14-20 mm einstellbar)

Tiefe: 43 cm

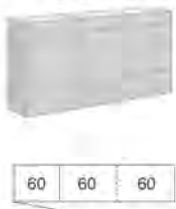
H1 = 12,4 cm
H2 = 18,8 cm
H3 = 25,2 cm

Beschreibung	Griff 46 mm		Griff 164 mm		Griff 288 mm		Griffleiste	
	Art.-Nr.	EURO	Art.-Nr.	EURO	Art.-Nr.	EURO	Art.-Nr.	EURO
Kommode, 1 Tür links ang., Höhe: 91,2 cm dahinter 1 Einlegeboden, darüber 1 Auszug, 4 Auszüge rechts								
 <ul style="list-style-type: none"> - Front in Bianco-Eiche-NB - Front in weiß - Front in Champagner-Dekor - Front in Kieselgrau-Dekor - Front in Graphit-Dekor - Front in Glas weiß - Front in Glas Champagner - Front in Glas Kieselgrau 	CN8	1.661,-	CR5	1.661,-	CU2	1.661,-	X	
	CN9	1.661,-	CR6	1.661,-	CU3	1.661,-		
	CP1	1.661,-	CR7	1.661,-	CU4	1.661,-		
	CP2	1.661,-	CR8	1.661,-	CU5	1.661,-		
	CP3	1.661,-	CR9	1.661,-	CU6	1.661,-		
	CP4	1.945,-	CS1	1.945,-	CU7	1.945,-		
	CP5	1.945,-	CS2	1.945,-	CU8	1.945,-		
CP6	1.945,-	CS3	1.945,-	CU9	1.945,-			
Kommode, 1 Tür rechts ang., Höhe: 91,2 cm dahinter 1 Einlegeboden, darüber 1 Auszug, 4 Auszüge links								
 <ul style="list-style-type: none"> - Front in Bianco-Eiche-NB - Front in weiß - Front in Champagner-Dekor - Front in Kieselgrau-Dekor - Front in Graphit-Dekor - Front in Glas weiß - Front in Glas Champagner - Front in Glas Kieselgrau 	CP7	1.661,-	CS4	1.661,-	CV1	1.661,-	X	
	CP8	1.661,-	CS5	1.661,-	CV2	1.661,-		
	CP9	1.661,-	CS6	1.661,-	CV3	1.661,-		
	CQ1	1.661,-	CS7	1.661,-	CV4	1.661,-		
	CQ2	1.661,-	CS8	1.661,-	CV5	1.661,-		
	CQ3	1.945,-	CS9	1.945,-	CV6	1.945,-		
	CQ4	1.945,-	CT1	1.945,-	CV7	1.945,-		
CQ5	1.945,-	CT2	1.945,-	CV8	1.945,-			
Kommode, 2 Türen außen, Höhe: 91,2 cm dahinter je 1 Einlegeboden, darüber je 1 Auszug, 4 Auszüge mittig								
 <ul style="list-style-type: none"> - Front in Bianco-Eiche-NB - Front in weiß - Front in Champagner-Dekor - Front in Kieselgrau-Dekor - Front in Graphit-Dekor - Front in Glas weiß - Front in Glas Champagner - Front in Glas Kieselgrau 	CQ6	1.757,-	CT3	1.757,-	CV9	1.757,-	X	
	CQ7	1.757,-	CT4	1.757,-	CW1	1.757,-		
	CQ8	1.757,-	CT5	1.757,-	CW2	1.757,-		
	CQ9	1.757,-	CT6	1.757,-	CW3	1.757,-		
	CR1	1.757,-	CT7	1.757,-	CW4	1.757,-		
	CR2	2.058,-	CT8	2.058,-	CW5	2.058,-		
	CR3	2.058,-	CT9	2.058,-	CW6	2.058,-		
CR4	2.058,-	CU1	2.058,-	CW7	2.058,-			

 **Achtung: Maß Höhe ohne Abdeckplatte mit Gleitfüßen (14 mm)!**

Interliving Kleiderschrank Serie 1205



Beimöbel - 4100

Kommoden, Breite 180 cm

höhenverstellbare Gleitfüße in schwarz (14-20 mm einstellbar)

Tiefe: 43 cm



H1 = 12,4 cm
H2 = 18,8 cm
H3 = 25,2 cm

Beschreibung	Griff 46 mm		Griff 164 mm		Griff 288 mm		Griffleiste	
	Art.-Nr.	EURO	Art.-Nr.	EURO	Art.-Nr.	EURO	Art.-Nr.	EURO
Kommode, 1 Tür links ang., Höhe: 104 cm dahinter 2 Einlegeböden, 4 Auszüge rechts								
 <ul style="list-style-type: none"> H3 - Front in Bianco-Eiche-NB H3 - Front in weiß H3 - Front in Champagner-Dekor H3 - Front in Kieselgrau-Dekor - Front in Graphit-Dekor - Front in Glas weiß - Front in Glas Champagner - Front in Glas Kieselgrau 	CW8	1.721,-	CZ5	1.721,-	FC2	1.721,-	X	
	CW9	1.721,-	CZ6	1.721,-	FC3	1.721,-		
	CX1	1.721,-	CZ7	1.721,-	FC4	1.721,-		
	CX2	1.721,-	CZ8	1.721,-	FC5	1.721,-		
	CX3	1.721,-	CZ9	1.721,-	FC6	1.721,-		
	CX4	2.032,-	FA1	2.032,-	FC7	2.032,-		
	CX5	2.032,-	FA2	2.032,-	FC8	2.032,-		
	CX6	2.032,-	FA3	2.032,-	FC9	2.032,-		
Kommode, 1 Tür rechts ang., Höhe: 104 cm dahinter 2 Einlegeböden, 4 Auszüge links								
 <ul style="list-style-type: none"> H3 - Front in Bianco-Eiche-NB H3 - Front in weiß H3 - Front in Champagner-Dekor H3 - Front in Kieselgrau-Dekor - Front in Graphit-Dekor - Front in Glas weiß - Front in Glas Champagner - Front in Glas Kieselgrau 	CX7	1.721,-	FA4	1.721,-	FD1	1.721,-	X	
	CX8	1.721,-	FA5	1.721,-	FD2	1.721,-		
	CX9	1.721,-	FA6	1.721,-	FD3	1.721,-		
	CY1	1.721,-	FA7	1.721,-	FD4	1.721,-		
	CY2	1.721,-	FA8	1.721,-	FD5	1.721,-		
	CY3	2.032,-	FA9	2.032,-	FD6	2.032,-		
	CY4	2.032,-	FB1	2.032,-	FD7	2.032,-		
	CY5	2.032,-	FB2	2.032,-	FD8	2.032,-		
Kommode, 2 Türen außen, Höhe: 104 cm dahinter je 2 Einlegeböden, 4 Auszüge mittig								
 <ul style="list-style-type: none"> H3 - Front in Bianco-Eiche-NB H3 - Front in weiß H3 - Front in Champagner-Dekor H3 - Front in Kieselgrau-Dekor - Front in Graphit-Dekor - Front in Glas weiß - Front in Glas Champagner - Front in Glas Kieselgrau 	CY6	1.744,-	FB3	1.744,-	FD9	1.744,-	X	
	CY7	1.744,-	FB4	1.744,-	FE1	1.744,-		
	CY8	1.744,-	FB5	1.744,-	FE2	1.744,-		
	CY9	1.744,-	FB6	1.744,-	FE3	1.744,-		
	CZ1	1.744,-	FB7	1.744,-	FE4	1.744,-		
	CZ2	2.038,-	FB8	2.038,-	FE5	2.038,-		
	CZ3	2.038,-	FB9	2.038,-	FE6	2.038,-		
	CZ4	2.038,-	FC1	2.038,-	FE7	2.038,-		

 **Achtung: Maß Höhe ohne Abdeckplatte mit Gleitfüßen (14 mm)!**



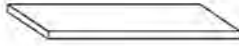

Beimöbel - 4100

Abdeckplatten im Korpus-Farbtön mit oder ohne Beleuchtung

Beschreibung	Maße in cm			Art.-Nr.	EURO
	B	H	T		
 <p>Abdeckplatte im Korpus-Farbtön</p> <p>Ohne Beleuchtung</p> <ul style="list-style-type: none"> - für Breite 40 cm - für Breite 50 cm - für Breite 60 cm - für Breite 80 cm - für Breite 90 cm - für Breite 100 cm - für Breite 110 cm - für Breite 120 cm - für Breite 130 cm - für Breite 140 cm - für Breite 150 cm - für Breite 160 cm - für Breite 170 cm - für Breite 180 cm - nach Maß (ab 180cm - max. 230 cm) <p>⚠ Im Raster von 10 cm!</p>					
 <p>Mit umlaufender LED-Beleuchtung</p> <ul style="list-style-type: none"> - für Breite 40 cm - für Breite 50 cm - für Breite 60 cm - für Breite 80 cm - für Breite 100 cm - für Breite 120 cm - für Breite 140 cm - für Breite 160 cm - für Breite 180 cm 					







Beimöbel - 4100

Abdeckplatten in Glas ohne Beleuchtung

Beschreibung	Maße in cm			Art.-Nr.	EURO
	B	H	T		
 Abdeckplatte in Glas					
Glas weiß					
 <ul style="list-style-type: none"> - für Breite 40 cm - für Breite 50 cm - für Breite 60 cm - für Breite 80 cm - für Breite 100 cm - für Breite 120 cm - für Breite 140 cm - für Breite 160 cm - für Breite 180 cm 	40 50 60 80 100 120 140 160 180	0,3 0,3 0,3 0,3 0,3 0,3 0,3 0,3 0,3	42,7 42,7 42,7 42,7 42,7 42,7 42,7 42,7 42,7	HC7 HC8 HC9 HD1 HD2 HD3 HD4 HD5 HD6	77,- 77,- 77,- 105,- 105,- 130,- 154,- 184,- 184,-
Glas Champagner					
 <ul style="list-style-type: none"> - für Breite 40 cm - für Breite 50 cm - für Breite 60 cm - für Breite 80 cm - für Breite 100 cm - für Breite 120 cm - für Breite 140 cm - für Breite 160 cm - für Breite 180 cm 	40 50 60 80 100 120 140 160 180	0,3 0,3 0,3 0,3 0,3 0,3 0,3 0,3 0,3	42,7 42,7 42,7 42,7 42,7 42,7 42,7 42,7 42,7	HF7 HF8 HF9 HG1 HG2 HG3 HG4 HG5 HG6	77,- 77,- 77,- 105,- 105,- 130,- 154,- 184,- 184,-
Glas Kieselgrau					
 <ul style="list-style-type: none"> - für Breite 40 cm - für Breite 50 cm - für Breite 60 cm - für Breite 80 cm - für Breite 100 cm - für Breite 120 cm - für Breite 140 cm - für Breite 160 cm - für Breite 180 cm 	40 50 60 80 100 120 140 160 180	0,3 0,3 0,3 0,3 0,3 0,3 0,3 0,3 0,3	42,7 42,7 42,7 42,7 42,7 42,7 42,7 42,7 42,7	HG7 HG8 HG9 HJ1 HJ2 HJ3 HJ4 HJ5 HJ6	77,- 77,- 77,- 105,- 105,- 130,- 154,- 184,- 184,-



Beimöbel - 4100

Zusatzelemente

Beschreibung	Maße in cm			Art.-Nr.	EURO	
	B	H	T			
Kufen						
 <ul style="list-style-type: none"> - für Breite 40, 50 und 60 cm 2 Stück - für Breite 80 cm 2 Stück inkl. Verstärkungsleiste - für Breite 100cm 2 Stück inkl. Verstärkungsleiste - für Breite 120 cm 2 Stück inkl. Verstärkungsleiste 	3,5	20,8	37,5	KF1	184,-	
	3,5	20,8	37,5	KF2	237,-	
	3,5	20,8	37,5	KF3	237,-	
	3,5	20,8	37,5	KF4	237,-	
 Bei Einsatz der Kufe erhöht sich die Gesamthöhe um 19,4 cm. Kufen bis max. Breite 120 cm verwendbar!						
Einlegeboden für Türelement						
 <ul style="list-style-type: none"> - Breite 40 cm 	37	1,8	37,5	HD8	72,-	
 <ul style="list-style-type: none"> - Breite 60 cm 	57	1,8	37,5	HD9	72,-	
Nachtschrank-Paneel, mit Rauchglasboden						
	Stück	40	20	12	HE1	135,-
	Paar	40	20	12	HE2	237,-
	Stück	50	20	12	HE3	137,-
	Paar	50	20	12	HE4	242,-
	Stück	60	20	12	HE5	137,-
	Paar	60	20	12	HE6	242,-
Nachtschrank-Paneel, mit Rauchglasboden und LED-Beleuchtung						
 <p>Dieses Produkt enthält Lichtquellen der Energieeffizienzklasse G</p>	Stück	40	20	12	HF1	270,-
	Paar	40	20	12	HF2	486,-
	Stück	50	20	12	HF3	277,-
	Paar	50	20	12	HF4	491,-
	Stück	60	20	12	HF5	277,-
	Paar	60	20	12	HF6	491,-

Beimöbel - 4100

Beimöbel

Beschreibung	Maße in cm			Art.-Nr.	EURO
	B	H	T		
 <p>Hängespiegel, Aufhängung quer oder senkrecht</p>	60	80	3	HS1	190,-
 <p>Hängespiegel, Aufhängung quer oder senkrecht</p>	110	85	3	HS2	351,-

Interliving Kleiderschrank Serie 1205

Beimöbel - 4100



Interliving Kleiderschrank Serie 1205

Beimöbel - 4100



Emissionsgeprüft
Schadstoffgeprüft
Regelmäßige
Produkt-
überwachung

www.tuv.com
ID: 1111293053



Interliving Kleiderschrank Serie 1205

Beimöbel - 4100

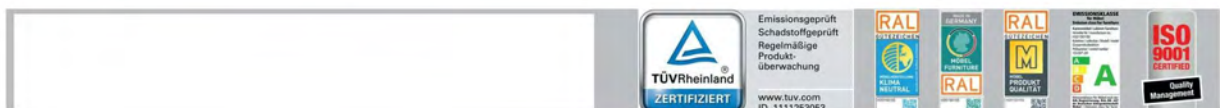

Interliving Kleiderschrank Serie 1205

Beimöbel - 4100



Interliving Kleiderschrank Serie 1205

Beimöbel - 4100



Interliving Kleiderschrank Serie 1205

Drehtürenschränke - 5000



Emissionsgeprüft
Schadstoffgeprüft
Regelmäßige
Produkt-
überwachung

www.tuv.com
ID 1111253053



Interliving Kleiderschrank Serie 1205

Drehtürenschränke - 5000

IL 1205 - 1000
Drehtüren-
schränke



IL 1205 - 2000
Falttüren-
schränke



IL 1205 - 3000
Schwebetüren-
schränke



IL 1205 - 4000
Betten +
Beimöbel



IL 1205 - 4100
Beimöbel



IL 1205 - 5000
Offenes Schrank-
system



LIEFERBARE KORPUSAUSFÜHRUNGEN

Bitte geben Sie bei jeder Bestellung die exakte Farbkombination an!

Farbausführungen:

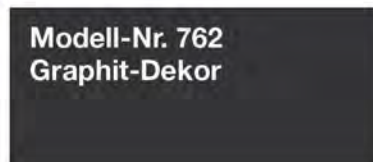
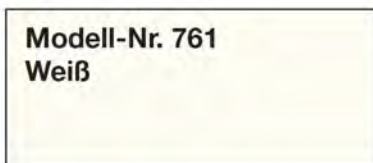

Innenfarbton

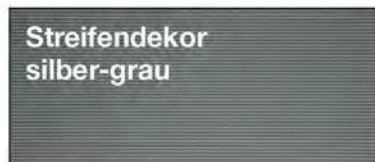

furn plan



Emissionsgeprüft
Schadstoffgeprüft
Regelmäßige
Produkt-
überwachung

www.tuv.com
ID: 1111253053



Drehtürenschränke - 5000

Grund- und Anbauschränke (individuell zusammenstellbar)

Planungshinweise Interliving 1205-5000

1. Fügen Sie bitte der Bestellung grundsätzlich eine Stellskizze/ Furnplan-Planung bei.
2. Planen Sie bitte immer ausgehend von der Ecke zu den Seiten.
3. Bestandteile eines Planungsschranks in dem Programm Interliving 1205 sind:
 - 1) ein Grundelement (mit 2 Außenseiten)
 - 2) eine beliebige Anzahl von Anbauelementen (mit 1 Mittelseite)

⚠ Hinweis: Furnplan differenziert bei Planungsschränken nach Grund- und Anbauelementen automatisch!

4. Direkt neben einem Eckschrank, Regalelement oder Abschlusschrank wird ein Planungsschrank oder ein Grundelement benötigt.

Beispiele:



5. Kranzleisten wahlweise mit oder ohne Beleuchtung:

- 1) Die Kranzleiste für Eckschränke oder Abschlusschränke bitte separat laut Typenplan bestellen.
- 2) Die Kranzleiste für Planungsschränke bitte mit der Art.-Nr. **KR1** oder **KR2** bestellen.

⚠ Hinweis: Die Kranzleisten bei Planungsschränken werden bis zu einer Länge von max. 300 cm durchgängig geliefert!

⚠ Hinweis: Bei einer Kombination aus einem Planungsschrank und einem Regalelement wird die Kranzleiste über die Art.-Nr. KR1 oder KR2 gesteuert!

Beispiel 1:

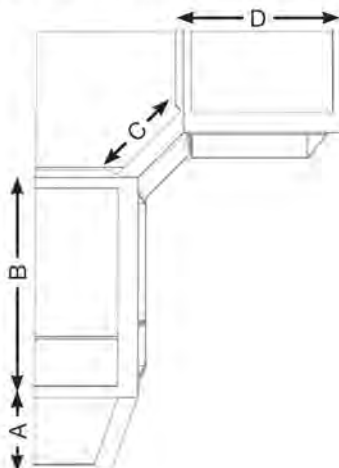

Element	Bezeichnung	Artikelnummer Kranz
A	Abschlusschrank links	943
B	Planungsschrank , bestehend aus: 100cm-Grundelement 37,5cm-Anbauelement = Gesamtbreite 137,5cm	KR1 Preis = 2 x KR1 (137,5cm wird aufgerundet auf 2m)
C	Ausgebauter Eckschrank	940
D	100cm-Schrank	928

Drehtürenschränke - 5000

Beispiel 2:

Abschluss-schrank

Planungsschrank

Planungsschrank

Abschluss-schrank

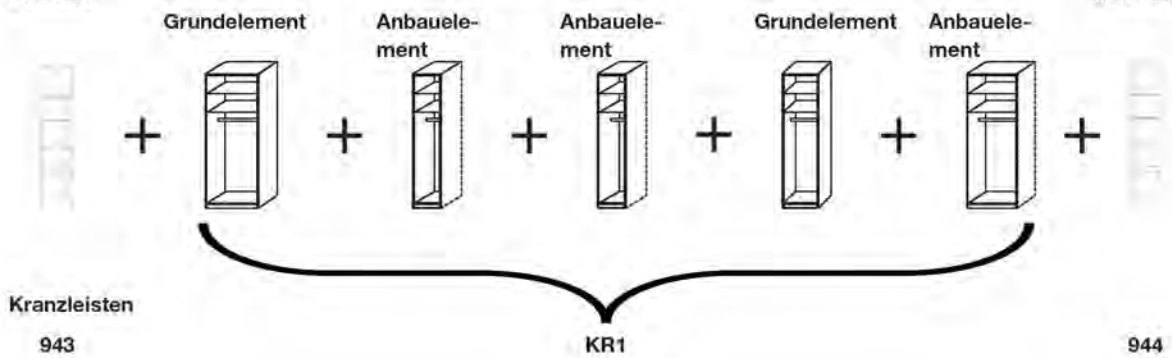

Planungshinweise Interliving 1205-5000

1. Beispiel - Schrank B 200 cm mit Kranzleiste und Beleuchtung:

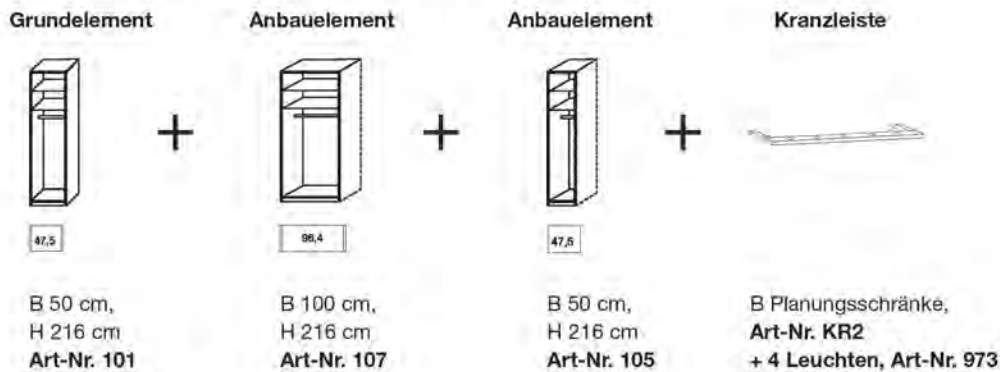

2. Beispiel - Schrank B 288 cm ohne Kranzleiste:

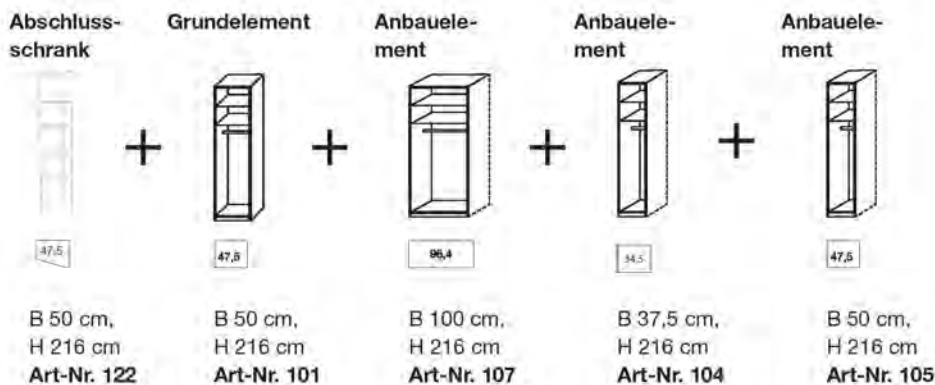

Drehtürenschränke - 5000

3. Beispiel - Eckkombination mit Kranzleiste ohne Beleuchtung:

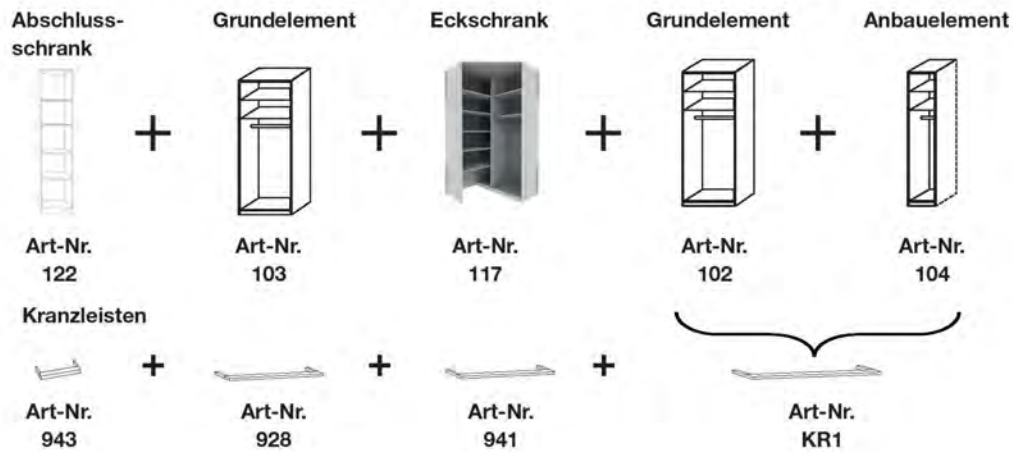

Maßanfertigungen.



Drehtürenschränke - 5000

Korpusbreiten

Schränke

Breite	Seite	Sockel	Seite	Sockel	Seite	Sockel	Seite	Sockel	Seite	Breite effektiv
37,5	1,5	34,5	1,5							37,5 cm
50	1,5	47,5	1,5							50,5 cm
75	1,5	72,2	1,5							75,2 cm
100	1,5	96,4	1,5							99,4 cm
150	1,5	96,4	1,5	47,5	1,5					148,4 cm
150	1,5	72,2	1,5	72,2	1,5					148,9 cm
200	1,5	96,4	1,5	96,4	1,5					197,3 cm
225	1,5	72,2	1,5	72,2	1,5	72,2	1,5			222,6 cm
250	1,5	96,4	1,5	47,5	1,5	96,4	1,5			246,3 cm
250	1,5	47,5	1,5	72,2	1,5	72,2	1,5	47,5	1,5	246,9 cm
300	1,5	96,4	1,5	96,4	1,5	96,4	1,5			295,2 cm
300	1,5	72,2	1,5	72,2	1,5	72,2	1,5	72,2	1,5	296,3 cm
350	1,5	96,4	1,5	96,4	1,5	47,5	1,5	96,4	1,5	344,2 cm



Einzel-schränke können mit Passepartout-Rahmen / Kranzleisten kombiniert werden!

Drehtürenschränke - 5000

Grund- und Anbauelemente ohne Kranzleiste

Innenausstattung:
2 Einlegeböden, 1 Kleiderstange

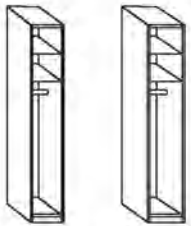
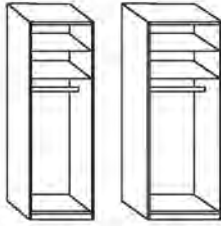
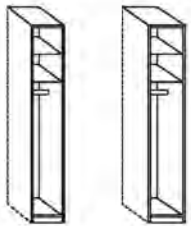
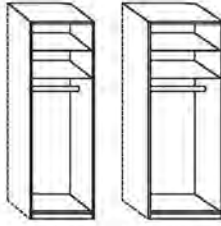
Beschreibung	Maße in cm		Höhe 216 cm		Höhe 236 cm	
	B	T	Art.-Nr.	EURO	Art.-Nr.	EURO
Grundelemente						
 Art.-Nr. 100 / 108 Art.-Nr. 101 / 109	37,5	56	100	257,-	108	284,-
	50	56	101	257,-	109	284,-
	75	56	102	371,-	110	411,-
	100	56	103	393,-	111	433,-
 Art.-Nr. 102 / 110 Art.-Nr. 103 / 111						
Anbauelemente						
 Art.-Nr. 104 / 112 Art.-Nr. 105 / 113	37,5	56	104	223,-	112	248,-
	50	56	105	223,-	113	248,-
	75	56	106	337,-	114	375,-
	100	56	107	357,-	115	400,-
 Art.-Nr. 106 / 114 Art.-Nr. 107 / 115						

Sockel-Aufteilung







Drehtürenschränke - 5000

Eckschränke ohne Kranzleiste

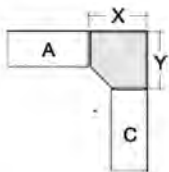



Nicht in Verbindung mit Passepartout-Rahmen!

Beschreibung	Maße in cm		Höhe 216 cm		Höhe 236 cm	
	B	T	Art.-Nr.	EURO	Art.-Nr.	EURO
 <p>Eckschrank vollausgebaut</p>  <p>X = 93,3 cm Y = 93,3 cm</p> <p>Innenausstattung: 2 Einlegeböden, 1 Kleiderstange je Fach</p>	93	93	116	518,-	119	572,-
 <p>Begehbarer Eckschrank</p>  <p>Innenausstattung: B 72,2 cm: 2 E-Böden, 1 Kleiderstange, B 125 cm: 5 E-Böden, Beleuchtung mit Bewegungsmelder</p> <p><small>Dieses Produkt enthält eine Lichtquelle der Energieeffizienzklasse G</small></p>	130	127	117	1.107,-	120	1.221,-
 <p>Abschlussseite für Eckschrank, beidseitig (links und rechts) verwendbar</p> <p>Wird benötigt, wenn mit ausgebautem Eckschrank abgeschlossen wird. Wird ein Eckschrank separat aufgestellt, werden 2 Außenseiten benötigt.</p>	56	1,5	090	172,-	091	179,-

Drehtürenschränke - 5000

Abschlusschränke ohne Kranzleiste

Innenausstattung:
4 Einlegeböden

Beschreibung	Maße in cm		Höhe 216 cm		Höhe 236 cm	
	B	T	Art.-Nr.	EURO	Art.-Nr.	EURO
<p>Links anstellbar</p> 	47	56	122	375,-	124	413,-
<p>Rechts anstellbar</p> 	47	56	123	375,-	125	413,-













Nicht einzeln stellbar!

Nicht in Verbindung mit Passepartout-Rahmen!

Anbau an ausgebauten Eckschrank nur in Kombination mit Abschlussseite möglich!

Drehtürenschränke - 5000

Schrank-Zubehör

Beschreibung	Maße in cm			Art.-Nr.	EURO
	B	H	T		
 <p>LED-Line-Vorbauleuchte, flach in silber</p> <p>1 Stück 2 Stück 3 Stück</p> <p>Dieses Produkt enthält Lichtquellen der Energieeffizienzklasse E</p>  <p>⚠ Nur in Verbindung mit Passepartout-Rahmen und Kranzleisten!</p>	60	1,5	4,5	980	237,-
	60	1,5	4,5	981	293,-
	60	1,5	4,5	982	440,-
 <p>LED-Line-Aufbauleuchte in silber</p> <p>1 Stück 2 Stück 3 Stück</p> <p>Dieses Produkt enthält Lichtquellen der Energieeffizienzklasse E</p> 	60	6	19	983	237,-
	60	6	19	984	293,-
	60	6	19	985	440,-
 <p>LED-Line-Vorbauleuchte, flach in schwarz</p> <p>1 Stück 2 Stück 3 Stück</p> <p>Dieses Produkt enthält Lichtquellen der Energieeffizienzklasse E</p>  <p>⚠ Nur in Verbindung mit Passepartout-Rahmen und Kranzleisten!</p>	60	1,5	4,5	880	237,-
	60	1,5	4,5	881	293,-
	60	1,5	4,5	882	440,-
 <p>LED-Line-Aufbauleuchte in schwarz</p> <p>1 Stück 2 Stück 3 Stück</p> <p>Dieses Produkt enthält Lichtquellen der Energieeffizienzklasse E</p> 	60	6	19	883	237,-
	60	6	19	884	293,-
	60	6	19	885	440,-
 <p>LED-Aufbauleuchte in chrom</p> <p>1 Stück 2 Stück 3 Stück</p> <p>Dieses Produkt enthält Lichtquellen der Energieeffizienzklasse F</p> 	5,5	3	22,5	794	240,-
	5,5	3	22,5	795	344,-
	5,5	3	22,5	796	472,-

Drehtürenschränke - 5000

Passepartout-Rahmen ohne Beleuchtung



Bitte beachten:

Bei Verwendung eines Passepartout-Rahmens verbreitert sich der Schrank auf die ausgewiesenen Maße.

Beschreibung	Maße in cm		Höhe 220 cm		Höhe 240 cm		
	B	T	Art.-Nr.	EURO	Art.-Nr.	EURO	
 <p>Breite je Seitenstollen: 3,2 cm, ohne Beleuchtung</p> <ul style="list-style-type: none"> - für Schrankbreite 50 cm - für Schrankbreite 75 cm - für Schrankbreite 100 cm 	56,4	12,5	842	165,-	856	221,-	
	81,4	12,5	843	170,-	857	226,-	
	106,4	12,5	844	179,-	858	237,-	
	- für Schrankbreite 150 cm	156,4	12,5	845	191,-	859	247,-
	- nur für Sockelaufteilung 96,4 + 47,5 cm						
	- für Schrankbreite 150 cm	156,4	12,5	846	191,-	860	247,-
	- nur für Sockelaufteilung 72,2 + 72,2 cm						
	- für Schrankbreite 200 cm	206,4	12,5	847	198,-	861	251,-
	- für Schrankbreite 225 cm	231,4	12,5	848	209,-	862	261,-
	- für Schrankbreite 250 cm	256,4	12,5	849	209,-	863	261,-
- nur für Sockelaufteilung 96,4 + 47,5 + 96,4 cm							
- für Schrankbreite 250 cm	256,4	12,5	850	209,-	864	261,-	
- nur für Sockelaufteilung 72,2 + 72,2 + 72,2 cm							
- für Schrankbreite 300 cm	306,4	12,5	851	209,-	865	249,-	
- nur für Sockelaufteilung 96,4 + 96,4 + 96,4 cm							
- für Schrankbreite 300 cm	306,4	12,5	852	209,-	866	249,-	
- nur für Sockelaufteilung 72,2 + 72,2 + 72,2 + 72,2 cm							
- für Schrankbreite 350 cm	356,4	12,5	853	291,-	867	344,-	

Draufsicht Schrank inkl. PPT-Rahmen

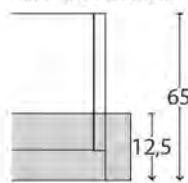

Maße in cm

Drehtürenschränke - 5000

Umlaufende LED-Beleuchtung (optional)



Nicht nachträglich einbaubar!

Beschreibung	Maße in cm		Höhe 220 cm		Höhe 240 cm	
	B	T	Art.-Nr.	EURO	Art.-Nr.	EURO
Aufpreis für umlaufende LED-Beleuchtung (optional):						
- für Schrankbreite 100 cm	106,4	12,5	873	612,-	887	675,-
- für Schrankbreite 150 cm - nur für Sockelaufteilung 96,4 + 47,5 cm	156,4	12,5	874	642,-	888	708,-
- für Schrankbreite 150 cm - nur für Sockelaufteilung 72,2 + 72,2 cm	156,4	12,5	868	642,-	869	708,-
- für Schrankbreite 200 cm	206,4	12,5	875	642,-	889	708,-
- für Schrankbreite 225 cm	231,4	12,5	876	663,-	890	729,-
- für Schrankbreite 250 cm - nur für Sockelaufteilung 96,4 + 47,5 + 96,4 cm	256,4	12,5	877	663,-	891	729,-
- für Schrankbreite 250 cm - nur für Sockelaufteilung 72,2 + 72,2 + 72,2 cm	256,4	12,5	878	663,-	892	729,-
- für Schrankbreite 300 cm - nur für Sockelaufteilung 96,4 + 96,4 + 96,4 cm	306,4	12,5	879	649,-	893	729,-
- für Schrankbreite 300 cm - nur für Sockelaufteilung 72,2 + 72,2 + 72,2 + 72,2 cm	306,4	12,5	986	663,-	894	729,-
- für Schrankbreite 350 cm	356,4	12,5	987	875,-	895	938,-

Dieses Produkt enthält Lichtquellen der Energieeffizienzklasse F



Drehtürenschränke - 5000

Passepartout-Rahmen mit LED-Beleuchtung



Bitte beachten:

Bei Verwendung eines Passepartout-Rahmens verbreitert sich der Schrank auf die ausgewiesenen Maße.

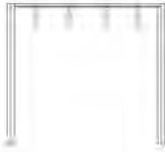
Beschreibung	Maße in cm		Höhe 220 cm		Höhe 240 cm	
	B	T	Art.-Nr.	EURO	Art.-Nr.	EURO
 <p>Breite je Seitenstollen: 3,2 cm, mit LED-Beleuchtung</p> <p>1 Leuchte - für Schrankbreite 50 cm 2 Leuchten für Schrankbreite 75 cm 2 Leuchten für Schrankbreite 100 cm</p> <p>3 Leuchten für Schrankbreite 150 cm - nur für Sockelaufteilung 96,4 + 47,5 cm</p> <p>4 Leuchten für Schrankbreite 150 cm - nur für Sockelaufteilung 72,2 + 72,2 cm</p> <p>4 Leuchten für Schrankbreite 200 cm 6 Leuchten für Schrankbreite 225 cm</p> <p>5 Leuchten für Schrankbreite 250 cm - nur für Sockelaufteilung 96,4 + 47,5 + 96,4 cm</p> <p>6 Leuchten für Schrankbreite 250 cm - nur für Sockelaufteilung 72,2 + 72,2 + 72,2 cm</p> <p>6 Leuchten für Schrankbreite 300 cm - nur für Sockelaufteilung 96,4 + 96,4 + 96,4 cm</p> <p>8 Leuchten für Schrankbreite 300 cm - nur für Sockelaufteilung 72,2 + 72,2 + 72,2 + 72,2 cm</p> <p>7 Leuchten für Schrankbreite 350 cm</p>	56,4	12,5	898	314,-	912	370,-
	81,4	12,5	899	351,-	913	410,-
	106,4	12,5	900	389,-	914	445,-
	156,4	12,5	901	456,-	915	510,-
	156,4	12,5	902	498,-	916	556,-
	206,4	12,5	903	559,-	917	617,-
	231,4	12,5	904	610,-	918	663,-
	256,4	12,5	905	600,-	919	656,-
	256,4	12,5	906	617,-	920	659,-
	306,4	12,5	907	633,-	921	663,-
	306,4	12,5	908	729,-	922	784,-
	356,4	12,5	909	877,-	923	933,-

Draufsicht Schrank inkl. PPT-Rahmen

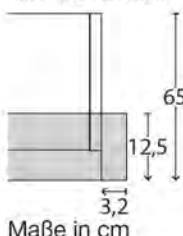

Dieses Produkt enthält Lichtquellen der Energieeffizienzklasse F



Drehtürenschränke - 5000

Kranzleisten ohne Beleuchtung

Beschreibung	Maße in cm			Art.-Nr.	EURO
	B	H	T		
 <ul style="list-style-type: none"> - für Schrankbreite 37,5 cm - für Schrankbreite 50 cm - für Schrankbreite 75 cm - für Schrankbreite 100 cm 	37,5	3,2	12,5	964	79,-
	50	3,2	12,5	926	79,-
	75	3,2	12,5	927	81,-
	100	3,2	12,5	928	81,-
<ul style="list-style-type: none"> - für Schrankbreite 150 cm - nur für Sockelaufteilung 96,4 + 47,5 cm 	150	3,2	12,5	929	98,-
<ul style="list-style-type: none"> - für Schrankbreite 150 cm - nur für Sockelaufteilung 72,2 + 72,2 cm 	150	3,2	12,5	930	98,-
<ul style="list-style-type: none"> - für Schrankbreite 200 cm - für Schrankbreite 225 cm 	200	3,2	12,5	931	100,-
	225	3,2	12,5	932	107,-
<ul style="list-style-type: none"> - für Schrankbreite 250 cm - nur für Sockelaufteilung 96,4 + 47,5 + 96,4 cm 	250	3,2	12,5	933	107,-
<ul style="list-style-type: none"> - für Schrankbreite 250 cm - nur für Sockelaufteilung 72,2 + 72,2 + 72,2 cm 	250	3,2	12,5	934	109,-
<ul style="list-style-type: none"> - für Schrankbreite 300 cm - nur für Sockelaufteilung 96,4 + 96,4 + 96,4 cm 	300	3,2	12,5	935	123,-
<ul style="list-style-type: none"> - für Schrankbreite 300 cm - nur für Sockelaufteilung 72,2 + 72,2 + 72,2 + 72,2 cm 	300	3,2	12,5	936	123,-
<ul style="list-style-type: none"> - für Schrankbreite 350 cm 	350	3,2	12,5	937	186,-
Für Eckschränke:					
<ul style="list-style-type: none"> - für ausgebauten Eckschrank 	65	3,2	12,5	940	91,-
<ul style="list-style-type: none"> - für begehbaren Eckschrank 	114	3,2	12,5	941	98,-
Für Abschlusschränke:					
<ul style="list-style-type: none"> - für Abschlusschrank links 	55,5	3,2	12,5	943	98,-
<ul style="list-style-type: none"> - für Abschlusschrank rechts 	55,5	3,2	12,5	944	98,-

Drehtürenschränke - 5000

Kranzleisten

für LED-Beleuchtungen, die Beleuchtung ist nicht enthalten und muss separat bestellt werden

Beschreibung	Maße in cm			Art.-Nr.	EURO
	B	H	T		
 <ul style="list-style-type: none"> - für Schrankbreite 37,5 cm 1 Bohrung - für Schrankbreite 50 cm 1 Bohrung - für Schrankbreite 75 cm 2 Bohrungen - für Schrankbreite 100 cm 2 Bohrungen 	37,5	3,2	12,5	966	79,-
	50	3,2	12,5	946	79,-
	75	3,2	12,5	947	81,-
	100	3,2	12,5	948	81,-
- für Schrankbreite 150 cm - nur für Sockelaufteilung 96,4 + 47,5 cm	150	3,2	12,5	949	102,-
- für Schrankbreite 150 cm - nur für Sockelaufteilung 72,2 + 72,2 cm	150	3,2	12,5	950	105,-
- für Schrankbreite 200 cm - für Schrankbreite 225 cm	200 225	3,2 3,2	12,5 12,5	951 952	107,- 126,-
- für Schrankbreite 250 cm - nur für Sockelaufteilung 96,4 + 47,5 + 96,4 cm	250	3,2	12,5	953	126,-
- für Schrankbreite 250 cm - nur für Sockelaufteilung 72,2 + 72,2 + 72,2 cm	250	3,2	12,5	954	130,-
- für Schrankbreite 300 cm - nur für Sockelaufteilung 96,4 + 96,4 + 96,4 cm	300	3,2	12,5	955	140,-
- für Schrankbreite 300 cm - nur für Sockelaufteilung 72,2 + 72,2 + 72,2 + 72,2 cm	300	3,2	12,5	956	149,-
- für Schrankbreite 350 cm	350	3,2	12,5	957	219,-

Drehtürenschränke - 5000

Kranzleisten

für LED-Beleuchtungen, die Beleuchtung ist nicht enthalten und muss separat bestellt werden

Beschreibung	Maße in cm			Art.-Nr.	EURO
	B	H	T		
 Für Eckschränke: - für ausgebauten Eckschrank 1 Bohrung - für begehbaren Eckschrank 2 Bohrungen	65	3,2	12,5	958	95,-
	114	3,2	12,5	959	102,-
Für Abschlusschränke: - für Abschlussschrank links 1 Bohrung - für Abschlussschrank rechts 1 Bohrung	55,5	3,2	12,5	961	98,-
	55,5	3,2	12,5	962	98,-

Beleuchtungsset für Kranzleisten

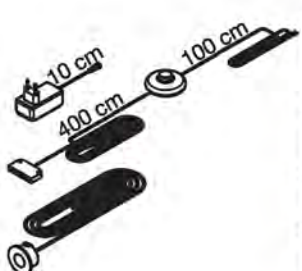
Beschreibung	Maße in cm			Art.-Nr.	EURO
	B	H	T		
LED-Beleuchtungsset bestehend aus: Fußschalter, LED Stecker EVG mit Zuleitung und LED-Spot(s)					
 <p>Maximaler Abstand zwischen den äußeren Leuchten:</p>	1 Leuchte	-	1	970	193,-
	2 Leuchten	360 cm	1	971	254,-
	3 Leuchten	360 cm	1	972	321,-
	4 Leuchten	360 cm	1	973	375,-
	5 Leuchten	500 cm	1	974	438,-
	6 Leuchten	500 cm	1	975	486,-
	7 Leuchten	500 cm	1	976	656,-
	8 Leuchten	500 cm	1	977	717,-
	9 Leuchten	680 cm	1	978	819,-
	10 Leuchten	680 cm	1	979	870,-

Dieses Produkt enthält Lichtquellen der Energieeffizienzklasse F



Drehtürenschränke - 5000

Kranzleisten für Planungsschränke, bestehend aus Grund- und Anbauelement(en) ohne Beleuchtung

Beschreibung	Maße in cm			Art.-Nr.	EURO
	B	H	T		
<p>Kranzleiste, ohne Beleuchtung</p>	1	3,2	12,5	KR1	81,-
<p>Wichtige Hinweise zur Bestellung der Kranzleiste:</p> <p>Dieser Kranz ist ausschließlich für Planungselemente, bestehend aus Grund- und Anbauelement(en), bestellbar.</p> <p>Der Preis berechnet sich folgendermaßen: Die einzelnen Elementbreiten werden addiert und folglich ergibt sich die Gesamtlänge des Kranzes. Diese wird auf volle Meter aufgerundet und mit dem Preis der Artikelnummer KR1 multipliziert.</p> <p>Achtung: Die Artikelnummer KR1 muss, unabhängig von der Länge des Kranzes, nur 1 x bestellt werden!</p> <p>Hinweis: Die Kranzleisten bei Planungsschränken werden bis zu einer Länge von max. 300 cm durchgängig geliefert!</p> <p>Hinweis: Bei einer Kombination aus einem Planungsschrank und einem Regalelement wird die Kranzleiste über die Art.-Nr. KR1 oder KR2 gesteuert!</p>					Preis pro laufendem Meter

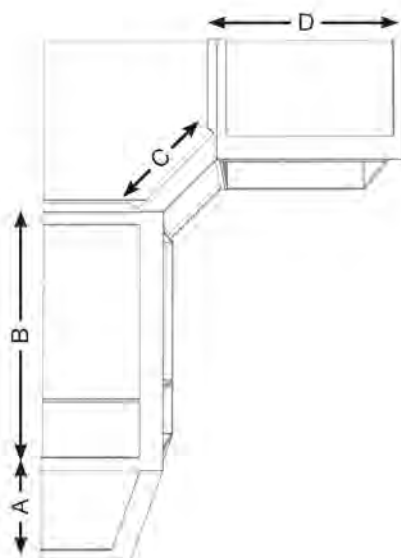

Bestellbeispiel:



Element	Bezeichnung	Artikelnummer Kranz
A	Abschlusschrank links	943
B	Planungsschrank, bestehend aus: 100cm-Grundelement 37,5cm-Anbauelement = Gesamtbreite 137,5cm	KR1 Preis = 2 x KR1 (137,5cm wird aufgerundet auf 2m)
C	Ausgebauter Eckschrank	940
D	100cm-Schrank	928

Drehtürenschränke - 5000

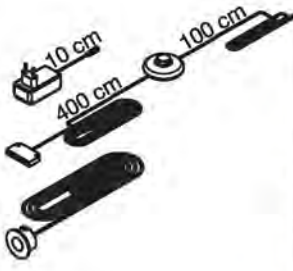
Kranzleisten für Planungsschränke, bestehend aus Grund- und Anbauelement(en) mit Beleuchtung

Beschreibung	Maße in cm			Art.-Nr.	EURO																																																												
	B	H	T																																																														
 <p>Kranzleiste, für LED-Beleuchtungen, die Beleuchtung ist nicht enthalten und muss separat bestellt werden</p> <p>Wichtige Hinweise zur Bestellung der Kranzleiste:</p> <p>Dieser Kranz ist ausschließlich für Planungselemente, bestehend aus Grund- und Anbauelement(en), bestellbar.</p> <p>Der Preis berechnet sich folgendermaßen: Die einzelnen Elementbreiten werden addiert und folglich ergibt sich die Gesamtlänge des Kranzes. Diese wird auf volle Meter aufgerundet und mit dem Preis der Artikelnummer KR2 multipliziert.</p> <p>Achtung: Die Artikelnummer KR2 muss, unabhängig von der Länge des Kranzes, nur 1 x bestellt werden!</p>	1	3,2	12,5	KR2	81,- Preis pro laufendem Meter																																																												
<p>LED-Beleuchtungsset bestehend aus: Fußschalter, LED Stecker EVG mit Zuleitung und LED-Spot(s)</p>  <p>Maximaler Abstand zwischen den äußeren Leuchten:</p> <table border="1"> <tr><td>1 Leuchte</td><td>-</td><td>1</td><td>1</td><td>970</td><td>193,-</td></tr> <tr><td>2 Leuchten</td><td>360 cm</td><td>1</td><td>1</td><td>971</td><td>254,-</td></tr> <tr><td>3 Leuchten</td><td>360 cm</td><td>1</td><td>1</td><td>972</td><td>321,-</td></tr> <tr><td>4 Leuchten</td><td>360 cm</td><td>1</td><td>1</td><td>973</td><td>375,-</td></tr> <tr><td>5 Leuchten</td><td>500 cm</td><td>1</td><td>1</td><td>974</td><td>438,-</td></tr> <tr><td>6 Leuchten</td><td>500 cm</td><td>1</td><td>1</td><td>975</td><td>486,-</td></tr> <tr><td>7 Leuchten</td><td>500 cm</td><td>1</td><td>1</td><td>976</td><td>656,-</td></tr> <tr><td>8 Leuchten</td><td>500 cm</td><td>1</td><td>1</td><td>977</td><td>717,-</td></tr> <tr><td>9 Leuchten</td><td>680 cm</td><td>1</td><td>1</td><td>978</td><td>819,-</td></tr> <tr><td>10 Leuchten</td><td>680 cm</td><td>1</td><td>1</td><td>979</td><td>870,-</td></tr> </table> <p>Dieses Produkt enthält Lichtquellen der Energieeffizienzklasse F</p> 	1 Leuchte	-	1	1	970	193,-	2 Leuchten	360 cm	1	1	971	254,-	3 Leuchten	360 cm	1	1	972	321,-	4 Leuchten	360 cm	1	1	973	375,-	5 Leuchten	500 cm	1	1	974	438,-	6 Leuchten	500 cm	1	1	975	486,-	7 Leuchten	500 cm	1	1	976	656,-	8 Leuchten	500 cm	1	1	977	717,-	9 Leuchten	680 cm	1	1	978	819,-	10 Leuchten	680 cm	1	1	979	870,-					
1 Leuchte	-	1	1	970	193,-																																																												
2 Leuchten	360 cm	1	1	971	254,-																																																												
3 Leuchten	360 cm	1	1	972	321,-																																																												
4 Leuchten	360 cm	1	1	973	375,-																																																												
5 Leuchten	500 cm	1	1	974	438,-																																																												
6 Leuchten	500 cm	1	1	975	486,-																																																												
7 Leuchten	500 cm	1	1	976	656,-																																																												
8 Leuchten	500 cm	1	1	977	717,-																																																												
9 Leuchten	680 cm	1	1	978	819,-																																																												
10 Leuchten	680 cm	1	1	979	870,-																																																												

Drehtürenschränke - 5000

Maßanfertigungen - Möglichkeiten bei Interliving 1205-5000 Offenes Schranksystem.

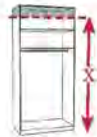



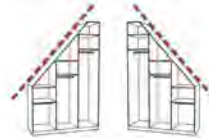



Höhenkürzung



Seitliche Abschrägung



Rückseitige Abschrägung

Schränkelemente	Höhenkürzung	Seitliche Abschrägung	Rückseitige Abschrägung
 Breite 37,5 cm	●		●
 Breite 50 cm	●	● <small>im Raster von 50-250 cm</small>	●
 Breite 75 cm	●		●
 Breite 100 cm	●		●
 Abschlusschränke	●		
 Vollausgebauter Eckschrank	●		
 Begehbarer Eckschrank	●		

Drehtürenschränke - 5000

Maßanfertigungen - Bestellbeispiele

Bestellbeispiel für eine Höhenkürzung

Schrank B 300 cm, H 216 cm

Höhenkürzung auf 200 cm



Planungsschrank



Höhenkürzung

=

1 x Art-Nr. 103

Grundelement B 100 cm, H 216 cm

2 x Art-Nr. 107

Anbauelement B 100 cm, H 216 cm

3 x Art-Nr. HK4

Aufpreis Höhenkürzung Schrankelement Breite 100 cm

Drehtürenschränke - 5000

Maßanfertigungen - Bestellbeispiele

Bestellbeispiel für eine rückseitige Abschrägung

Schrank B 200 cm, H 216 cm



Planungsschrank

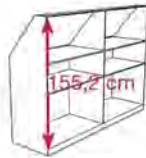

Rückseitige Abschrägung

1 x Art-Nr. 103

Grundelement B 100 cm, H 216 cm

1 x Art-Nr. 107

Anbauelement B 100 cm, H 216 cm

2 x Art-Nr. D04

Aufpreis je Schrank-Element
(B 200 cm = 2 x 100 cm)

1 x VB1 Verblendungsmaterial im Korpus-Farbtönen
(Oberboden wird durch die Abschrägung und Höhenkürzung sichtbar)

Bestellbeispiel 1 für seitliche Abschrägung (nur RECHTS)

Schrank B 300 cm, H 236 cm, mit Kranzleiste



+



+



115 cm

1 x Art-Nr. 111

Grundelement B 100 cm, H 236 cm

1 x Art-Nr. 928 Kranzleiste B 100 cm

1 x Art.-Nr. D13

Dachschrägenschrank B 200 cm,
Abschrägung RECHTS

1 x Art-Nr. 926 Kranzleiste B 50 cm*
Kranzleiste zum bauseitigen Anpassen B 50 cm*

* Breite muss vor Ort angepasst werden!

Bestellbeispiel 2 für seitliche Abschrägung (BEIDSEITIG)

Schrank B 300 cm, H 236 cm, mit Kranzleiste



+



+



+

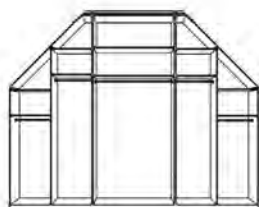

1 x Art.-Nr. D06

Dachschrägenschrank B 100 cm, H 236 cm,
Abschrägung LINKS

1 x Art.-Nr. 926

Kranzleiste zum bauseitigen Anpassen B 50 cm*

1 x Art-Nr. 111

Grundelement B 100 cm, H 236 cm

1 x Art.-Nr. 928

Kranzleiste B 100 cm

1 x Art.-Nr. D11

Dachschrägenschrank B 100 cm, H 236 cm,
Abschrägung RECHTS

1 x Art.-Nr. 926

Kranzleiste zum bauseitigen Anpassen B 50 cm*

* Breite muss vor Ort angepasst werden!

Drehtürenschränke - 5000

Maßanfertigungen - Aufpreise bei Interliving 1205-5000.









Höhenkürzung

Höhenkürzung (im Raster von 1,6 cm) - verbleibende Mindesthöhe 70 cm

Wird der Oberboden durch die Höhenkürzung sichtbar, ist es sinnvoll, Verblendungsmaterial mitzubestellen.

⚠ ACHTUNG - Keine Höhenkürzung bei Passepartout-Rahmen in Verbindung mit umlaufender LED-Beleuchtung!

Schränkelemente	Art.-Nr.	EURO
 Breite 37,5 cm	HK1	261,-
 Breite 50 cm	HK2	261,-
 Breite 75 cm	HK3	261,-
 Breite 100 cm	HK4	261,-
 Abschlusschränke	HK5	261,-
 Vollausgebauter Eckschrank	HK6	261,-
 Begehbare Eckschrank	HK7	261,-

Drehtürenschränke - 5000

Maßanfertigungen - Aufpreise bei Interliving 1205-5000.







Rückseitige Abschrägung

Rückseitige Abschrägung inkl. Höhenkürzung (im Raster von 1,6 cm)

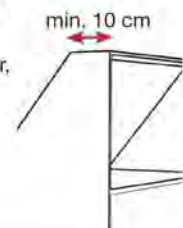
Der Oberboden wird durch die Abschrägung und Höhenkürzung sichtbar, in diesem Fall ist Verblendungsmaterial erforderlich (siehe Verblendungsmaterial).

⚠ ACHTUNG - Nicht in Verbindung mit Dachschrägenschränken!



Schränkelemente	Art.-Nr.	EURO
 Breite 37,5 cm	D01	607,-
 Breite 50 cm	D02	607,-
 Breite 75 cm	D03	607,-
 Breite 100 cm	D04	607,-

Drehtürenschränke - 5000



Maßanfertigungen - Dachschrägenschrank mit 2 Außenseiten.



Seitliche Abschrägung

Seitliche Abschrägung inkl. Höhenkürzung
 Die Abschrägung wird zur Decke um 4 cm verblendet.
 Blende an der niedrigen Seite zur Wand zwischen 4 - 15 cm.
 Die Blende wird im Korpus-Farbtönen geliefert.
 Kranzleiste zum bauseitigen Anpassen auf Seite 15.

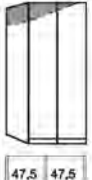

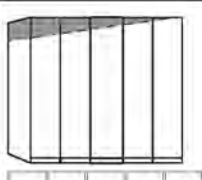
Schränkelemente	Breite	Art.-Nr.	EURO
	Breite 50 cm	D05	482,-
	Breite 100 cm	D06	854,-
	Breite 150 cm	D07	1.303,-
	Breite 200 cm	D08	1.678,-
	Breite 250 cm	D09	2.106,-

Drehtürenschränke - 5000

Maßanfertigungen - Dachschrägenschrank mit 2 Außenseiten.



Seitliche Abschrägung

Seitliche Abschrägung inkl. Höhenkürzung
 Die Abschrägung wird zur Decke um 4 cm verblendet.
 Blende an der niedrigen Seite zur Wand zwischen 4 - 15 cm.
 Die Blende wird im Korpus-Farbton geliefert.
 Kranzleiste zum bauseitigen Anpassen auf Seite 15.



Schränkelemente	Breite	Art.-Nr.	EURO
 47,5	Breite 50 cm	D10	482,-
 47,5 47,5	Breite 100 cm	D11	854,-
 47,5 47,5 47,5	Breite 150 cm	D12	1.303,-
 47,5 47,5 47,5 47,5	Breite 200 cm	D13	1.678,-
 47,5 47,5 47,5 47,5 47,5	Breite 250 cm	D14	2.106,-

Drehtürenschränke - 5000











Maßanfertigungen - Zubehör

Beschreibung	Maße in cm			Art.-Nr.	EURO
	B	H	T		
 <p>Verblendungsmaterial im Korpus-Farbtönen zum bauseitigen Anpassen</p>	56	236	1,5	VB1	184,-
	60,5	236	1,5	VB2	207,-
				VB3	51,-
 <p>Kranzleiste, ohne Beleuchtung zum bauseitigen Anpassen</p> <p>- für Dachschrägenschrank</p>	50	3,2	12,5	926	79,-

Drehtürenschränke - 5000

Schrank-Zubehör





Innenausführung: Streifendekor silber-grau

Beschreibung	Maße in cm			Art.-Nr.	EURO
	B	H	T		
 <p>1 Einlegeboden</p> <ul style="list-style-type: none"> - für Fachbreite 34,5 cm 1 Stück 34,5 2,2 51,5 026 63,- - für Fachbreite 47,5 cm 1 Stück 47,5 2,2 51,5 028 63,- - für Fachbreite 72,2 cm 1 Stück 72,2 2,2 51,5 036 63,- - für Fachbreite 96,4 cm 1 Stück 96,4 2,2 51,5 030 63,- 					
 <p>3 Einlegeböden</p> <ul style="list-style-type: none"> - für Fachbreite 34,5 cm 3 Stück 34,5 2,2 51,5 027 142,- - für Fachbreite 47,5 cm 3 Stück 47,5 2,2 51,5 029 142,- - für Fachbreite 72,2 cm 3 Stück 72,2 2,2 51,5 038 142,- - für Fachbreite 96,4 cm 3 Stück 96,4 2,2 51,5 031 142,- 					
 <p>1 Einlegeboden für Abschlusschrank, abgeschrägt</p> <p> Nicht in Verbindung mit LED-Lichtblende verwendbar!</p>	43	2,2	51,5	075	68,-
 <p>1 Einlegeboden für vollausgebauten Eckschrank</p> <p> Nicht in Verbindung mit LED-Lichtblende verwendbar!</p>	88	2,2	88	073	109,-
 <p>1 Einlegeboden für begehbaren Eckschrank</p>	72,2	2,2	51,5	074	79,-
 <p>Kleiderstange</p> <ul style="list-style-type: none"> - für Fachbreite 34,5 cm 34,5 3 2 048 44,- - für Fachbreite 47,5 cm 47,5 3 2 049 44,- - für Fachbreite 72,2 cm 72,2 3 2 052 47,- - für Fachbreite 96,4 cm 96,4 3 2 050 47,- 					
 <p>1 Kleiderstange für vollausgebauten Eckschrank</p> <p> Nur zur Montage unter einem E-Boden!</p>	95,8	3	2	082	56,-

Drehtürenschränke - 5000

Schrank-Zubehör

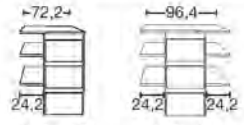





Innenausführung: Streifendekor silber-grau

	Beschreibung	Maße in cm			Art.-Nr.	EURO
		B	H	T		
	Schubkasten-Einsatz mit 2 Auszügen mit Selbsteinzug und HOLZfront, stapelbar und auf beliebiger Höhe einbaubar - für Fachbreite 72,2 cm - für Fachbreite 96,4 cm	72,2	41	44	071 072	398,-
		96,4	41	44		426,-
	Schubkasten-Einsatz mit 2 Auszügen mit Selbsteinzug und GLASfront, stapelbar und auf beliebiger Höhe einbaubar - für Fachbreite 72,2 cm - für Fachbreite 96,4 cm	72,2	41	44	069 070	447,-
		96,4	41	44		475,-
 <p>Art.-Nr. 065 Art.-Nr. 064</p>	Schubkasten-Einsatz mit 3 Auszügen mit Selbsteinzug und HOLZfront - für Fachbreite 72,2 cm - für Fachbreite 96,4 cm	72,2	89	51,5	065 064	510,-
		96,4	89	51,5		510,-
	Wäscheboden-Einsatz, bestehend aus: 3 Einlegeböden, 1 Kleiderstange, 1 Mittelseite - für Fachbreite 72,2 cm - für Fachbreite 96,4 cm	72,2	137	51,5	025 066	175,-
		96,4	137	51,5		175,-
	Beidseitig (links- oder rechtsseitig) verwendbar! Nur auf Sockelböden stellbar!					

Drehtürenschränke - 5000

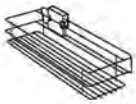
Schrank-Zubehör

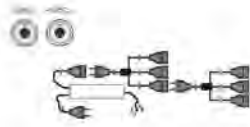

Innenausführung: Streifendekor silber-grau

Beschreibung	Maße in cm			Art.-Nr.	EURO
	B	H	T		
 <p>Ausziehbarer Hosenhalter</p>	45	10	50	056	263,-
 <p>Krawatten- und Gürtelauszug</p>	7	19	45	059	121,-
 <p>Utensilien-Auszug</p>	16	9	45	076	130,-
 <p>Krawatten- und Gürtelhalter</p>	30	27	9	042	121,-
 <p>Schuhrost für Schrankfach B 96,4 cm</p>	96	15	50	080	107,-
 <p>Kleiderlift für Schrankfach-Breite 72,2 - 96,4 cm</p>	100	85	14	081	335,-
 <p>Fernbedienungs-Set für Beleuchtungen mit 2 Fernbedienungen Bis zu 5 Verbrauchsstellen anschließbar</p>	40	9	13	005	240,-

Drehtürenschränke - 5000

Schrank-Zubehör

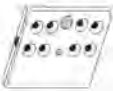
Innenausführung: Streifendekor silber-grau

Beschreibung	Maße in cm			Art.-Nr.	EURO	
	B	H	T			
 <p>LED-Schrankinnenbeleuchtung mit Bewegungsmelder, inkl. Akku (Ladevorgang über USB)</p>	1 Stück	10	2	10	006	102,-
	2 Stück	10	2	10	007	189,-
	3 Stück	10	2	10	008	289,-
	4 Stück	10	2	10	009	379,-
 <p>LED-Lichtblende für Einlegeböden als Dauerlicht mit Fußschalter</p> <p>- für Fachbreite 47,5 cm - für Fachbreite 72,2 cm - für Fachbreite 96,4 cm</p> <p>- für Fachbreite 47,5 cm - für Fachbreite 72,2 cm - für Fachbreite 96,4 cm</p> <p>- für Fachbreite 47,5 cm - für Fachbreite 72,2 cm - für Fachbreite 96,4 cm</p> <p><small>Dieses Produkt enthält eine Lichtquelle der Energieeffizienzklasse C</small></p>	1 Stück	47,5	3	1	010	158,-
	1 Stück	72,2	3	1	002	177,-
	1 Stück	96,4	3	1	011	189,-
	2 Stück	47,5	3	1	012	233,-
	2 Stück	72,2	3	1	003	310,-
	2 Stück	96,4	3	1	013	321,-
	3 Stück	47,5	3	1	014	347,-
	3 Stück	72,2	3	1	004	428,-
	3 Stück	96,4	3	1	015	461,-

Interliving Kleiderschrank Serie 1205

Drehtürenschränke - 5000



Emissionsgeprüft
Schadstoffgeprüft
Regelmäßige
Produkt-
überwachung
www.tuv.com
ID 1111253053



Interliving Kleiderschrank Serie 1205

Drehtürenschränke - 5000



Interliving Kleiderschrank Serie 1205

Drehtürenschränke - 5000



 Emissionsgeprüft
Schadstoffgeprüft
Regelmäßige
Produkt-
überwachung
www.tuv.com
ID 1111253053

